



EIV84550

**Ръководство за
употреба
Návod k použití
Benutzerinformation
User Manual
Manual de instrucciones
Notice d'utilisation
Upute za uporabu
Használati útmutató
Istruzioni per l'uso
Упатство за ракување
Instrukcja obsługi
Manual de utilizare
Návod na používanie
Navodila za uporabo
Udhëzimet për përdorim
Упутство за употребу**

**BG 2
CS 25
DE 45
EN 67
ES 87
FR 109
HR 132
HU 152
IT 174
MK 196
PL 219
RO 241
SK 262
SL 283
SQ 303
SR 324**



Electrolux



electrolux.com/register

МИСЛИМ ЗА ВАС

Благодарим Ви, че закупихте уред на Electrolux. Избрахте продукт, който носи в себе си десетилетия професионален опит и иновации. Оригинален и стилен, той е създаден с мисъл за Вас. Затова, когато го използвате, можете да сте сигурни, че всеки път ще постигате страхотни резултати. Добре дошли в Electrolux.

Посетете нашия уебсайт за:



Вижте полезни съвети за употреба, брошури, отстраняване на неизправности, информация за сервиз и ремонт:

www.electrolux.com/support



Регистрирайте Вашия продукт за по-добро обслужване:

www.registerelectrolux.com



Купете аксесоари, консумативи и оригинални резервни части за Вашия уред:

www.electrolux.com/shop

ОБСЛУЖВАНЕ НА КЛИЕНТИ

Винаги използвайте оригинални резервни части.

Когато се свързвате с нашия оторизиран отдел „Обслужване“, трябва да имате под ръка следната информация: Модел, PNC, сериен номер.

Информацията може да бъде открита на табелката с основни данни

 Предупреждение / Внимание—Информация за безопасност

 Обща информация и съвети

 Информация за околната среда

Запазваме си правото на изменения.

СЪДЪРЖАНИЕ

1. ИНФОРМАЦИЯ ЗА БЕЗОПАСНОСТ.....	3
2. ИНСТРУКЦИИ ЗА БЕЗОПАСНОСТ.....	5
3. МОНТАЖ.....	7
4. ОПИСАНИЕ НА УРЕДА.....	10
5. ПРЕДИ ПЪРВА УПОТРЕБА.....	11
6. ВСЕКИДНЕВНА УПОТРЕБА.....	12
7. ДОПЪЛНИТЕЛНИ ФУНКЦИИ.....	15
8. ПРЕПОРЪКИ И СЪВЕТИ.....	18
9. ГРИЖА И ПОЧИСТВАНЕ.....	20
10. ОТСТРАНЯВАНЕ НА НЕИЗПРАВНОСТИ.....	21
11. ТЕХНИЧЕСКИ ДАННИ.....	22
12. ЕНЕРГИЙНА ЕФЕКТИВНОСТ.....	23
13. ОПАЗВАНЕ НА ОКОЛНАТА СРЕДА.....	24

1. ⚠ ИНФОРМАЦИЯ ЗА БЕЗОПАСНОСТ

Преди монтирането и употребата на уреда внимателно прочетете предоставените инструкции. Производителят не е отговорен за наранявания или повреди в резултат на неправилна инсталация или употреба. Винаги дръжте инструкциите на безопасно и лесно достъпно място за справка в бъдеще.

1.1 Безопасност за деца и лица в неравностойно положение

- Този уред може да бъде използван от деца над 8-годишна възраст, както и от лица с намалени физически, сетивни и умствени възможности или от лица без опит и познания, само ако те са под наблюдение или бъдат инструктирани относно безопасната употреба на уреда и разбират възможните рискове. Деца под 8-годишна възраст и хора с тежки или комплексни увреждания трябва да се държат далеч от уреда, освен ако не са под постоянно наблюдение.
- Децата трябва да бъдат под наблюдение, за да се гарантира, че не си играят с уреда.
- Дръжте всички опаковки далече от деца и изхвърлете опаковките по местните правила.
- **ПРЕДУПРЕЖДЕНИЕ:** Уредът и неговите достъпни части се нагорещават по време на употреба. Пазете децата и домашните любимци далеч от уреда, когато се използва и когато се охлажда.
- Ако уредът има устройство за детска безопасност, то трябва да се активира.
- Деца не трябва да извършват почистване или поддръжка на уреда, когато са без надзор.

1.2 Обща безопасност

- Този уред е предназначен само за готвене.
- Този уред е предназначен за домашна употреба в затворени помещения.

- Този уред може да се използва в офиси, стаи в хотел, стаи в мотел, къщи за гости и други подобни места за настаняване, където това използване не надвишава (средно) нивото на домашна употреба.
- **ПРЕДУПРЕЖДЕНИЕ:** Уредът и неговите достъпни части се нагорещават по време на употреба. Трябва да се внимава и да се избягва докосване на нагрыващите се елементи.
- **ПРЕДУПРЕЖДЕНИЕ:** Готвенето с животинска или растителна мазнина без надзор може да е опасно и да предизвика пожар.
- Никога не използвайте вода за потушаване на огъня при готвене. Изключете уреда и покрийте пламъците с одеяло или капак.
- **ПРЕДУПРЕЖДЕНИЕ:** Уредът не трябва да е захранван чрез външно превключващо устройство като таймер или да е свързан към електрическа верига, която постоянно се включва и изключва от устройство.
- **ВНИМАНИЕ:** Процесът на готвене трябва да бъде наблюдаван. Краткият процес на готвене трябва да бъде наблюдаван постоянно.
- **ПРЕДУПРЕЖДЕНИЕ:** Опасност от пожар: Не съхранявайте предмети върху повърхностите за готвене.
- Метални предмети като ножове, вилици, лъжици и капаци не трябва да се поставят върху гот. плот, тъй като могат да се загреят.
- Не използвайте уреда, преди да го инсталирате във вградената конструкция.
- Не почиствайте уреда с парочистачка.
- След употреба, изключете плота посредством ключа за управление и не разчитайте на функцията за локализиране на готв. съдове.
- Ако стъклокерамичната / стъклената повърхност е напукана, изключете уреда и го изключете от електрическата мрежа. В случай че уредът е свързан

директно към електрическата мрежа с помощта на съединителна кутия, премахнете предпазителя, за да изключите уреда от електрическата мрежа. Във всеки един случай се свържете с оторизирания сервизен център.

- Ако захранващият кабел е повреден, той трябва да се замени от производителя, от упълномощения сервизен център или от лица със сходна квалификация, за да се избегне опасност.
- **ПРЕДУПРЕЖДЕНИЕ:** Използвайте само предпазители за котлони разработени от производителя или упоменати от него в инструкциите за употреба, или предпазители за котлони вградени в уреда. Използването на неподходящи предпазители може да доведе до злополуки.

2. ИНСТРУКЦИИ ЗА БЕЗОПАСНОСТ

2.1 Инсталация



ВНИМАНИЕ!

Само квалифицирано лице може да извърши монтажа на уреда.



ВНИМАНИЕ!

Опасност от нараняване или повреда на уреда.

- Махнете всички опаковки.
- Не монтирайте и не използвайте повреден уред.
- Следвайте инструкциите за инсталиране, приложени към уреда.
- Трябва да спазвате минималното разстояние до други уреди и устройства.
- Винаги внимавайте, когато местите уреда, тъй като е тежък. Винаги използвайте предпазни ръкавици и затворени обувки.
- Уплътнете срязаните повърхности с уплътнител, за да предотвратите издуване поради влага.
- Предпазвайте долната част на уреда от пара и влага.

- Не монтирайте уреда близо до врата или под прозорец. Така ще предотвратите падането на горещи готварски съдове от уреда, когато се отвори вратата или прозорецът.
- Всеки уред има охлаждащи вентилатори на дъното.
- Ако уредът е монтиран над чекмеджето:
 - Не складирайте малки парченца или хартийки, които могат да бъдат всмукани и да наранят охлаждащите вентилатори или да повредят охлаждащата система.
 - Пазете дистанция от минимум 2 cm между дъното на уреда и складираните части в чекмеджето.
- Отстранете всякакви разделящи панели, монтирани в шкафа под уреда.

2.2 Електрическо свързване



ВНИМАНИЕ!

Риск от пожар или токов удар.

- Всички електрически връзки трябва да се извършват от квалифициран електротехник

- Уредът трябва да е заземен.
- Преди за извършване на действие, се уверете, че уредът е изключен от електрозахранването.
- Уверете се, че параметрите на табелката с технически данни са съвместими с електрическите данни на захранващата мрежа.
- Уверете се, че уредът е монтиран правилно. Хлабави и неправилни електрически захранващи кабели или щепсели (ако са налични) могат да доведат до пренагряване.
- Използвайте подходящ захранващ кабел.
- Не позволявайте захранващият кабел да се преплита.
- Уверете се, че е инсталирана защита от токов удар.
- Закрепете кабела с притягаща скоба против опъване.
- Уверете се, че кабелът за електрозахранването или щепселът (ако е наличен) не докосват нагорещения уред или горещи съдове за готвене, когато включите уреда в контакт.
- Не използвайте разклонители или адаптери с много входове.
- Не повреждайте захранващия щепсел (ако е наличен) или захранващия кабел. Свържете се с нашияоторизиран сервизен център или електротехник за смяната на повреден захранващ кабел.
- Защитата от токов удар на горещите и изолирани части трябва да бъде затегната по такъв начин, че да не може да се отстрани без инструменти.
- Свържете кабела за захранването към контакта единствено в края на инсталацията. Уверете се, че щепселът за захранване е достъпен след инсталирането.
- Ако контактът е разхлабен, не свързвайте захранващия щепсел.
- Не издърпвайте захранващия кабел, за да изключите уреда. Винаги издърпвайте щепсела на захранването.
- Използвайте само правилни устройства за изолация: предпазни прекъсвачи на мрежата, предпазители (предпазители от винтов тип трябва да се извадят от фасунгата),

изключватели и контактори за утечка на заземяването.

- Електрическата инсталация трябва да има изолиращо устройство, което Ви позволява да изключите уреда от ел. мрежата при всички полюси. Изолиращото устройство трябва да е с ширина на отваряне на контакта минимум 3 мм.

2.3 Използване



ВНИМАНИЕ!

Риск от нараняване, изгаряния и токов удар.

- Не променяйте предназначението на уреда.
- Отстранете всички опаковки, етикети и защитно фолио (ако е необходимо) преди първоначалната употреба.
- Уверете се, че вентилационните отвори не са блокирани.
- Не оставяйте уреда без надзор по време на работа.
- Изключвайте зоната за готвене след всяка употреба.
- Не поставяйте прибори за хранене или тенджери върху зоните за готвене. Те могат да се нагорещят.
- Не работете с уреда с мокри ръце или когато има контакт с вода.
- Не използвайте уреда като работна повърхност или повърхност за съхранение.
- Ако повърхността на уреда е напукана, незабавно изключете уреда от захранването. Това се прави с цел предотвратяване на токов удар.
- Потребители с пейсмейкър трябва да спазват дистанция най-малко 30 cm от индукционните зони за готвене, когато уредът работи.
- Когато поставяте храна в горещо масло, тя може да пръска мазнина.



ВНИМАНИЕ!

Опасност от пожар или експлозия

- Нагорещените мазнини или масло могат да доведат до отделяне на възпламеними пари. Не доближавайте пламък или нагорещени предмети до

мазнината или маслото, когато готвите с такива.

- Парите, които отделя много нагорещено масло, могат да доведат до внезапно възпламеняване.
- Използваното масло, което може да съдържа остатъци от храна, може да причини пожар при по-ниска температура в сравнение с маслото, използвано за първи път.
- Не поставяйте запалими продукти или предмети, които са намокрени със запалими продукти, в близост до уреда или върху него.



ВНИМАНИЕ!

Опасност от повреда в уреда.

- Не дръжте горещи готварски съдове върху таблото за управление.
- Не поставяйте горещ капак на тиган върху стъклената повърхност на плота.
- Не оставяйте течността в готварските съдове да изври напълно.
- Внимавайте да не изтървате предмети или готварски съдове върху уреда. Повърхността може да се повреди.
- Не включвайте зоните за готвене, когато на тях има празни готварски съдове, или когато няма такива.
- Не поставяйте алуминиево фолио върху уреда.
- Готварските съдове от чугун или такива с повредено дъно могат да надраскат стъклото/стъклокерамиката. Винаги повдигайте тези предмети, когато трябва да ги преместите върху повърхността за готвене.

2.4 Грижа и почистване

- Почиствайте редовно уреда, за да предотвратите увреждане на повърхностния материал.

- Изключете уреда и го оставете да се охлади, преди да го почистите.
- Не използвайте водоструйка или пара, за да почистите уреда.
- Почистете уреда с мокра и мека кърпа. Използвайте само неутрални препарати. Не използвайте абразивни продукти, грапави, почистващи кърпи, разтворители или метални предмети.

2.5 Обслужване

- За поправка на уреда се свържете с оторизирания сервизен център. Използвайте само оригинални резервни части.
- Относно лампата(ите) вътре в този продукт и резервните лампи, продавани отделно: Тези лампи са предназначени да издържат на екстремни физически условия в домакински уреди, като температура, вибрации, влажност или са предназначени да сигнализират информация за работното състояние на уреда. Те не са предназначени за използване в други приложения и не са подходящи за осветяване на помещения в домакинството.

2.6 Изхвърляне



ВНИМАНИЕ!

Риск от нараняване или задушаване.

- Свържете се с общинските власти за информация как да изхвърлите уреда.
- Изключете уреда от електрозахранването.
- Извадете захранващия ел. кабел в близост до уреда и го изхвърлете.

3. МОНТАЖ



ВНИМАНИЕ!

Вж. глава "Безопасност".

3.1 Преди монтажа

Преди да инсталирате плочата, по-долу запишете информацията от табелката с данни. Табелката с основните данни е разположена в долната част на плочата.

Сериен номер

3.2 Вградени плочи

Вградените плочи могат да се използват само след като са монтирани в подходящи вградени единици и работни платове, които отговарят на стандартите.

3.3 Свързващ кабел

- Плочата се доставя със свързващ кабел.
- За да подмените повреден захранващ кабел, използвайте кабел тип: H05V2V2-F който издържа на температура от 90 °C или по-висока. Единичният проводник трябва да бъде с диаметър минимум 1,5 mm². Свържете се с Вашия местен сервизен център. Свързващият кабел може да се подменя само от квалифициран електротехник.



ВНИМАНИЕ!

Всички ел. връзки трябва да се направят от квалифициран електротехник.



ПРЕДУПРЕЖДЕНИЕ!

Не пробивайте или запоявайте крайщата на жицата. Това е забранено.



ПРЕДУПРЕЖДЕНИЕ!

Не свързвайте кабела без покриващ шлаух за накрайника.

Двуфазово свързване

1. Премахнете покриващия шлаух от накрайниците на черната и кафявата жица.
2. Премахнете изолацията от черна и кафявия накрайник.
3. Поставете нов шлаух от 1,5 mm² върху стандартния накрайник (необходим е специален инструмент).

Напърно сечение на кабела 1,5 mm²

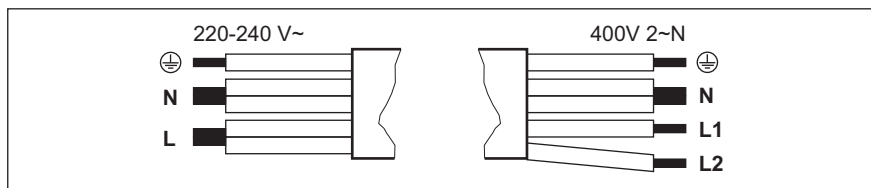

Еднофазова връзка – V~ 220-240

Двуфазова връзка - 400V 2 ~ N (Нула)

Symbol	Color	Symbol	Color
	Зелен - жълт		Зелен - жълт
N (Нула)	Синьо и синьо	N (Нула)	Синьо и синьо
L (Фаза)	Черно и кафяво	L1 (Фаза1)	Черно
		L2 (Фаза2)	Кафяво

3.4 Сглобяване

Ако инсталирате плот под панела на абсорбатора, моля, вижте минималното разстояние между уредите в инструкциите за монтаж на абсорбатора.

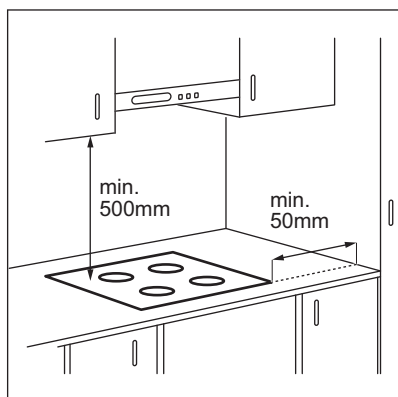

Ако уредът е инсталиран над чекмедже, вентилацията на плота може да загрее елементите, съхранявани в чекмеджето по време на процеса на готвене.

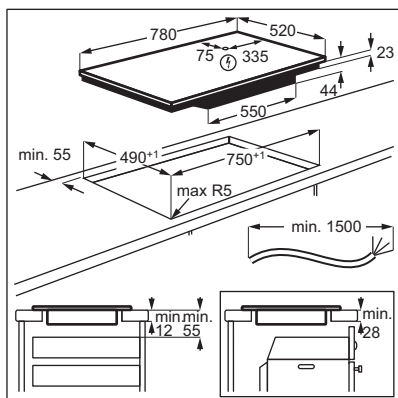

Потърсете видео урока „Как да монтирате Вашия индукционен плот Electrolux - монтаж на работен плот“, като напишете пълното име, показано на графиката по-долу.



How to install your Electrolux Induction Hob - Worktop installation



4. ОПИСАНИЕ НА УРЕДА

4.1 Разположение на повърхността за готвене

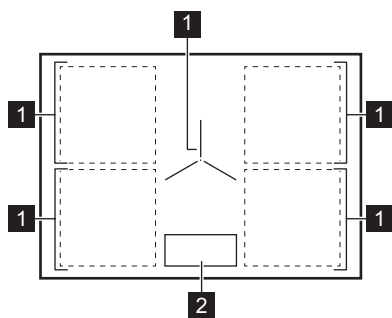

- 1 Индукционна зона за готвене
- 2 Контролен панел

4.2 Оформление на контролния панел

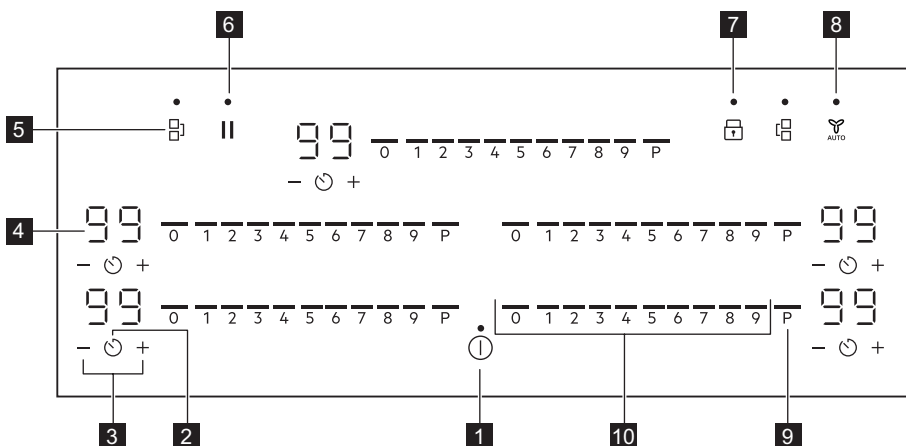

Използвайте сензорните полета, за да работите с уреда. Показанията на дисплея, индикаторите и звуковите сигнали показват кои функции работят.

Сензорно поле	Функция	Описание	
1	ⓘ	ВКЛ. / ИЗКЛ.	За активиране и деактивиране на уреда.
2	⌚	Таймер	За настройване на функцията.

Сен-зорно поле	Функция	Описание	
3	+ / -	Увеличава или намалява времето.	
4	-	Дисплей на таймера	Показва времето в минути.
5		Bridge	За активиране и деактивиране на функцията.
6		Пауза	За активиране и деактивиране на функцията.
7		Заклучване / Защита за деца	За заключване / отключване на командното табло.
8		Hob ² Hood	За да активирате и деактивирате ръчния режим на функцията.
9	P	PowerBoost	За да активирате функцията.
10	-	Контролна лента	За настройване на степен за нагряване.

4.3 Индикатори на екрана

Индикатор	Описание
	Има неизправност.
	OptiHeat Control (3-стъпков индикатор за остатъчна топлина): продължаване на готвенето/поддържане топло/остатъчна топлина.

5. ПРЕДИ ПЪРВА УПОТРЕБА



ВНИМАНИЕ!

Вж. глава "Безопасност".

5.1 Ограничение на мощността

Ограничение на мощността определя общата мощност, използвана от плочата в рамките предпазителите в домашната инсталация.

Плочата е настроена по подразбиране на най-високото възможно ниво на мощност.

За да увеличите или намалите ниво на мощност:

1. Влезте в меню > Потребителски настройки.



Вижте „Структура на менюто“.

2. Натиснете на предния таймер, докато се появи P.
3. Натиснете / на предния таймер, за да зададете нивото на мощност.

Нива на мощност

Вж. глава "Техническа информация".



ПРЕДУПРЕЖДЕНИЕ!

Уверете се, че избраната мощност е подходяща за шнуrowe на домашното оборудване.

- P72 — 7200 W
- P15 — 1500 W
- P20 — 2000 W
- P25 — 2500 W
- P30 — 3000 W
- P35 — 3500 W

- P40 — 4000 W
- P45 — 4500 W
- P50 — 5000 W

- P60 — 6000 W

6. ВСЕКИДНЕВНА УПОТРЕБА



ВНИМАНИЕ!

Вж. глава "Безопасност".

6.1 Активиране и деактивиране

Натиснете и задръжте , за да активирате или деактивирате плочата.

6.2 Откриване на съд

Тази функция показва наличието на готварски съд върху плочата и деактивира зоните за готвене, ако не бъде открит готварски съд по време на готвене.

Ако поставите готварски съд върху зона за готвене, преди да изберете степен на нагряване, индикаторът над 0 на лентата за управление се появява.

Ако махнете готварския съд от активирана зона за готвене и го оставите настрана временно, индикаторите над съответната контролна лента ще започнат да мигат. Ако не поставите готварския съд обратно върху активираната зона за готвене в рамките на 60 секунди, зоната за готвене ще се деактивира автоматично.

За да подновите готвенето, поставете готварския съд обратно върху зоните за готвене в рамките на посоченото време.

6.3 Използване на зоните за готвене

Сложете готварските съдове върху центъра на избраната зона за готвене. Индукционните зони за готвене автоматично се приспособяват към размера на дъното на готварския съд.

Можете да готвите с голям готварски съд на две зони за готвене едновременно. Готварските съдове трябва да покриват средата на двете зони, но да не излизат извън маркировката. Ако съдовете за готвене се намират между двата центъра,

функцията, Bridge няма да бъде активирана.

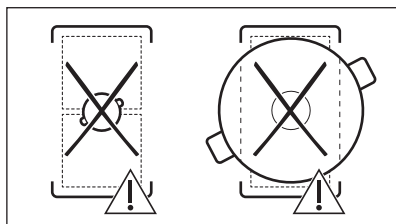
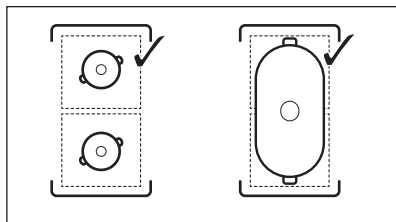

6.4 Настройки за затопляне

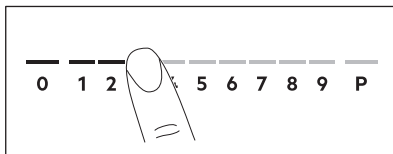

1. Натиснете желаната степен на нагряване на лентата за управление. Индикаторите над лентата за управление се появяват до избраното ниво на настройката на нагряване.
2. За да деактивирате зона за готвене, натиснете 0.

6.5 PowerBoost

Тази функция предоставя повече мощност на индукционните зони за готвене. Функцията може да бъде активирана за индукционните зони за готвене за ограничен период от време. След това,

индукционната зона за готвене автоматично се превключва обратно на най-високата настройка за нагриване.



Вж. глава "Техническа информация".

За да активирате функцията за зоната за готвене: докоснете **P**.

За да изключите функцията: промяна на настройката на нагриване.

6.6 OptiHeat Control (3-стъпков индикатор за остатъчна топлина)



ВНИМАНИЕ!

Докато индикаторът свети, съществува риск от изгаряния от остатъчна топлина.

Индукционните зони за готвене произвеждат топлина, необходима за процеса на готвене, направо на дъното на готварския съд. Стъклокерамиката се загрева от топлината на съдовете за готвене.

Индикаторите се появяват, когато зона за готвене е гореща. Те показват нивото на остатъчната топлина за зоните за готвене, които използвате в момента.

Индикаторът може също да се появи:

- за съседните зони за готвене, дори ако не ги използвате,
- когато горещи съдове за готвене са поставени на студена зона за готвене,
- когато плочата е изключена, но зоната за готвене е все още гореща.

Индикаторът изчезва, когато зоната за готвене се охлади.

6.7 Таймер

Таймер за отброяване

Използвайте тази функция, за да посочите колко дълго искате зоните за готвене да

работят по време на една готварска сесия.

Задайте настройката за нагриване на избраната зона за готвене и след това и функцията.



Не можете да активирате функцията, докато функция Hob²Hood работи.

1. Натиснете . 00 се появява на дисплея на таймера.
2. Натиснете или , за да зададете времето (00-99 минути).
3. Натиснете , за да стартирате таймера или изчакайте 3 секунди. Таймерът започва да отброява.

За да промените времето: изберете зоната за готвене с и натиснете или .

За деактивиране на функцията:

изберете зоната за готвене с и натиснете . Оставащото време се отброява обратно до 00.

Таймерът завършва обратното броене, прозвучава сигнал и 00 мига. Зоната за готвене се изключва. Натиснете произволен символ, за да спрете сигнала и мигането.

Таймер

Можете да използвате тази функция, когато плотът е активиран, но зоните за готвене не работят. Настройката за нагриване показва 00.





Не можете да активирате функцията, докато функция Hob²Hood работи.

1. Натиснете:
2. Натиснете или за задаване на времето.

Таймерът завършва обратното броене, прозвучава сигнал и 00 мига. Натиснете произволен символ, за да спрете сигнала и мигането.

За деактивиране на функцията:

натиснете  и . Оставащото време се отброява обратно до 00.

6.8 Управление на мощността

Ако са активни няколко зони и консумираната мощност надвишава лимита на електрическото захранване, тази функция разделя наличната мощност между всички зони за готвене (свързани към една и съща фаза). Плътът контролира настройките на топлината, за да предпази предпазителите на инсталацията на дома.

- Зоните за готвене са групирани според местоположението и броя на фазите в котлона. Всяка фаза има максимален електрически товар от. Ако плота достигне границата на максималната налична мощност в една фаза, мощността на зоните за готвене ще се намали автоматично.
- Настройката за нагриване на избраната първа зона за готвене винаги е с приоритет. Останалата мощност ще бъде разделена между другите зони за готвене според реда на избор.
- При зони за готвене, които имат намалена мощност, контролната лента примигва и показва максимално възможните настройки за нагриване.
- Изчакайте, докато дисплеят спре да мига или намалете настройката на нагриване на зоната за готвене, която е избрана последна. Зоните за готвене ще продължат да работят с намалената настройка на нагриване. Променете ръчно настройките за нагриване на зоните за готвене, ако е необходимо.

Вижте илюстрацията за възможни комбинации, при които мощността може да се разпредели между зоните за готвене.

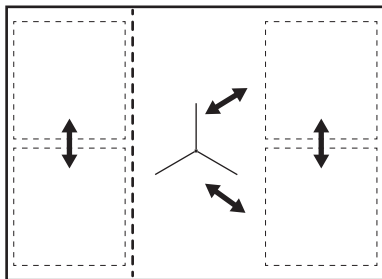

6.9 Структура на менюто

Таблицата показва основната структура на менюто.

Потребителски настройки



Символ	Настройка	Възможни опции
b	Звук	ВКЛ. / ИЗКЛ. (--)
P	Ограничение на мощността	15 - 72
h	Режим на аспиратора	1 - 6
E	Хронология на аларми / грешки	Списъкът с последните аларми / грешки.

За да въведете потребителски

настройки: натиснете и задръжте .

След това натиснете и задръжте .

Настройките се появяват на таймера на левите зони за готвене.

Навигиране в менюто: менюто се състои от символа на настройката и стойност. Символът се появява на задния таймер, а стойността се появява на предния таймер. За да навигирате между настройките, натиснете  на предния таймер. За да промените стойността на настройката, натиснете  или  на предния таймер.

За излизане от менюто: натиснете .

OffSound Control

Можете да активирате / деактивирате звуковите сигнали в менюто > Потребителски настройки.



Вижте „Структура на менюто“.

Когато звуковите сигнали са изключени, все още можете да чувате звуковия сигнал, когато:

- натиснете ①
- таймерът изгасва,
- натискате неактивен символ.

7. ДОПЪЛНИТЕЛНИ ФУНКЦИИ

7.1 Автоматично изключване

Функцията деактивира плота автоматично, ако:

- всички зони за готвене са деактивирани,
- след активирането на плочата не задавате никакви степени на нагряване или на скорост на вентилатора,
- разлеете нещо или оставите нещо (съд, кърпа и т.н.) на контролното табло за повече от 10 секунди. Прозвучава сигнал и плочата се деактивира. Свалете предмета или почистете контролното табло.
- уредът става много горещ (напр. когато течността в тенджерата е извряла напълно). Оставете зоната за готвене да изстине, преди да използвате плота отново.
- не сте деактивирали зоната за готвене и не сте променили степента на нагряване. След известно време плочата се деактивира.

Връзката между степента на нагряване и времето, след което уредът се деактивира:

Настройки за затопляне	плотът се деактивира след
1 - 2	6 часа
3 - 4	5 часа
5	4 часа
6 - 9	1,5 часа

7.2 Пауза

Тази функция задава всички зони за готвене, които работят на най-ниската настройка на затопляне.

Когато функцията работи, може да се използват ① и ||. Всички останали символи на панела за управление са деактивирани.

Функцията не спира функциите на таймера.

1. За да активирате функцията:
натиснете ||.

Степента на нагряване е намалена на 1.

2. За да изключите функцията:
натиснете ||.

Предишната настройка на светва.

7.3 Заклучване

Можете да заключите командното табло, докато плочата работи. Така се предотвратява неумишлена промяна на степента на нагряване.

Първо задайте степента на нагряване.

За да активирате функцията: натиснете

За да деактивирате функцията:
натиснете отново.



Функцията се деактивира, когато деактивирате плочата.

7.4 Защита за деца



Тази функция предотвратява неволно използване на плочата.

За да активирате функцията: натиснете ①. Не задавайте настройка за нагряване.



Натиснете и задръжте за 3 секунди, докато над символа се появи индикаторът. Деактивирайте плочата с ①.

i Когато деактивирате плочата, функцията все още е активна. Индикаторът над  е включен.

За да деактивирате функцията:

натиснете . Не задавайте настройка за нагряване. Натиснете и задръжте  за 3 секунди, докато индикаторът над символа изчезне. Деактивирайте плочата с .

Готвене с активирана функция:

натиснете , след това натиснете  за 3 секунди, докато индикаторът над символа изчезне. Можете да работите с плочата.



Когато деактивирате плочата с , функцията започва да работи отново.

7.5 Bridge

i Функцията работи, когато тенджерата покрива центъра на двете зони. За повече информация относно правилното поставяне на готварски съдове вижте „Използване на зоните за готвене“.

Тази функция свързва две зони за готвене и те работят като една.

Първо задайте степента на нагряване за една от зоните за готвене.

За да активирате функцията за лявата / дясната зона за готвене, докоснете  / .

За да зададете или промените настройката на нагряване, докоснете един от левите / десните контролни сензори.

За да деактивирате функцията:

докоснете  / . Зоните за готвене работят независимо една от друга.

7.6 Hob²Hood

Това е усъвършенствана автоматична функция, свързваща плота със специален аспиратор. Плата и аспираторът разполагат с комуникатор с инфрачервен сигнал. Скоростта на вентилатора се

определя автоматично на основата на настройката на режима и температурата на най-горещите готварски съдове върху плота. Също така можете да управлявате вентилатора и ръчно, от плота.

i При повечето аспиратори дистанционната система е изключена по подразбиране. Включете я преди да използвате функцията. За повече информация вижте ръководството за употреба на аспиратора.

Автоматична работа с функцията

За да управлявате функцията автоматично, задайте автоматичния режим на Н1 – Н6. Първоначално плота е зададена на Н5. Аспираторът реагира всеки път, когато работите с плота. Плата автоматично разпознава температурата на готварските съдове и регулира скоростта на вентилатора.





Автоматични режими

	Автоматично осветление	Варене ¹⁾	Пържене ²⁾
Режим Н0	ИЗКЛ.	ИЗКЛ.	ИЗКЛ.
Режим Н1	ВКЛ.	ИЗКЛ.	ИЗКЛ.
Режим Н2 ³⁾	ВКЛ.	Скорост на вентилатора 1	Скорост на вентилатора 1
Режим Н3	ВКЛ.	ИЗКЛ.	Скорост на вентилатора 1
Режим Н4	ВКЛ.	Скорост на вентилатора 1	Скорост на вентилатора 1
Режим Н5	ВКЛ.	Скорост на вентилатора 1	Скорост на вентилатора 2

Автоматично осветление	Варене 1)	Пържене 2)
Режим Н6 ВКЛ.	Скорост на вентилатора 2	Скорост на вентилатора 3

- 1) Готварският плот разпознава процеса на варене и включва скоростта на вентилатора в съответствие с автоматичния режим.
- 2) Готварският плот разпознава процеса на пържене и включва скоростта на вентилатора в съответствие с автоматичния режим.
- 3) Този режим включва вентилатора и осветлението, като не зависи от температурата.





Промяна на автоматичния режим

1. Деактивирайте плота.
2. Натиснете  в продължение на 3 секунди. Дисплеят светва и изгасва.
3. Натиснете  в продължение на 3 секунди.
4. Натиснете  няколко пъти, докато **h** светне.
5. Натиснете  на таймера, за да изберете автоматичен режим.

 За да работите с аспиратора, директно на панела на аспиратора изключете автоматичния режим на функцията.

 Когато приключите с готвенето и изключите плота, вентилаторът на аспиратора може да продължи да работи за определен период от време. След този период от време системата автоматично изключва вентилатора и предотвратява случайното му включване в следващите 30 секунди.

Ръчно управление на скоростта на вентилатора

Можете също да управлявате функцията ръчно. За тази цел натиснете , когато плота работи. Това деактивира автоматичната работа на функцията и Ви позволява ръчно да промените скоростта на вентилатора. При натискане на , увеличавате скоростта на вентилатора с една единица. Когато достигнете интензивно ниво и отново натиснете , задавате скоростта на вентилатора на 0, което изключва вентилатора на аспиратора. За да стартирате отново вентилатора на скорост 1, натиснете .

 За да активирате автоматично управлението на функцията, изключете и отново включете плота.

Включване на осветлението

Можете да настроите плота да включва осветлението автоматично, когато включите плота. За тази цел настройте автоматичния режим на Н1 – Н6.

 Светлината на аспиратора се изключва 2 минути след изключване на плота.

8. ПРЕПОРЪКИ И СЪВЕТИ



ВНИМАНИЕ!

Вж. глава "Безопасност".

8.1 Готварски съдове



При индукционните зони за готвене силно електромагнитно поле създава топлината в готварския съд много бързо.

Използвайте индукционните зони за готвене с подходящи готварски съдове.

- Дъното на готварския съд трябва да е колкото може по-дебело и плоско.
- Уверете се, че дъната на съдовете са чисти и сухи, преди да ги поставите на повърхността на плота.
- За да избегнете одрасквания, не плъзгайте или трийте съда по керамичното стъкло.

Материал на готварските съдове

- **правилно:** чугун, стомана, емайлирана стомана, неръждаема стомана, многослойно дъно (с правилна маркировка от производителя).
- **не е правилно** алуминий, мед, месинг, стъкло, керамика, порцелан.

Съдът за готвене е подходящ за индукционна плоча, ако:

- водата завира много бързо на зона, настроена на най-високата настройка за нагриване.
- магнит привлича дъното на готварския съд.

Размери на готварски съдове

- Индукционните зони за готвене автоматично се приспособяват към размера на дъното на готварския съд.
- Ефективността на зоната за готвене зависи от диаметъра на готварския съд. Съдове за готвене с по-малък диаметър от минималния получават само част от мощността, генерирана от зоната за готвене.
- От съображения за сигурност и за оптимални резултати при готвене, не използвайте готварски съд, който е по-

голям от посоченото в „Спецификации на зони за готвене“. Избягвайте използването на готварски съд близо до контролното табло по време на готвене. Това може да повлияе върху функционирането на контролното табло или може случайно да активира функциите на котлона.



Вижте „Технически характеристики“.

8.2 Шумовете по време на работа

Ако чувате:

- пукащ шум: готварският съд е направен от различен материал (конструкция сандвич).
- свирене: Вие използвате зона за готвене с високо ниво на мощност, а готварският съд е направен от различен материал (конструкция сандвич).
- бучене: Вие използвате високо ниво на мощност.
- щракане: електрическо превключване.
- свистене, бръмчене: вентилаторът работи.

Шумовете са нормални и не показват неизправност.

8.3 Æко Timer (Еко таймер)

За да пестите енергия, нагревателят на зоната за готвене се деактивира преди сигнала на таймера за отброяване на оставащото време. Разликата във времето за работа зависи от степента на нагриване и времетраенето на готвенето.

8.4 Примери за готварски приложения

Връзката между степента на нагриване и консумацията на енергия на зоната не е линейна. Когато увеличите степента на нагриване, тя не е пропорционална на увеличаването на консумацията на енергия. Това означава, че зоната за готвене със средна степен на нагриване

използва по-малко от половината от своята енергия.



Данните в таблицата са само ориентировъчни.

Настройки за затопляне	Използвайте , за да:	Време (мин)	Препоръки
1	Поддържайте сготвената храна топла.	при необходимост	Поставете капак върху готварския съд.
1 - 2	Сос „Холандез“, разотопете: масло, шоколад, желатин.	5 - 25	От време на време разбърквайте.
1 - 2	За втвърдяване: пухкави омлети, печени яйца.	10 - 40	Гответе с поставен капак.
2 - 3	За варене на ориз и ястия с мляко, претопляне на готови ястия.	25 - 50	Добавете поне два пъти повече течност, отколкото е оризът, по средата на готвенето смесете млечните блюда.
3 - 4	Зеленчуци, риба, месо на пара.	20 - 45	Добавете няколко супени лъжици течност.
4 - 5	Картофи на пара.	20 - 60	Използвайте макс. ¼ л вода за 750 g картофи.
4 - 5	Готвене на по-големи количества храна, яхнии и супи.	60 - 150	До 3 л течност плюс съставки.
6 - 7	Леко запържване: шницел (филе), телешко кордон бльо, котлети, кюфета, наденица, дроб, маслено-брашнена запържка, яйца, палачинки, понички.	при необходимост	Обърнете по средата на времето за приготвяне.
7 - 8	Силно пържене, картоф.кюфета, филе-миньон, стекове.	5 - 15	Обърнете по средата на времето за приготвяне.
9	Кипване на вода, готвене на макаронени изделия, запържване на месо (гулаш, задушено), пържене на картофи.		
P	Кипване на големи количества вода. PowerBoost е активиран.		

8.5 Препоръки и съвети за Hob²Hood

Когато управлявате плочата с функция:

- Пазете панела на аспиратора от пряка слънчева светлина.
- Не поставяйте халогенна светлина върху панела на абсорбатора.
- Не покривайте командното табло на плочите.
- Не прекъсвайте сигнала между плочата и аспиратора (например с ръка, готварска ръкохватка или тенджер). Вижте изображението.

Аспираторът, показан по-долу, е само илюстративна цел.

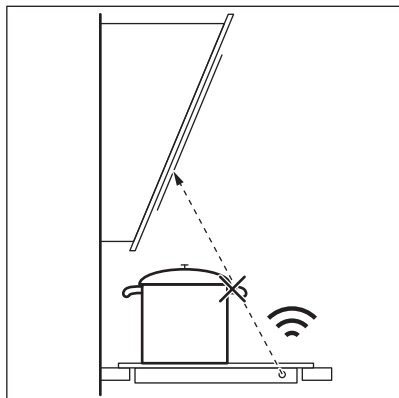

Други дистанционно контролирани уреди могат да блокират сигнала. Не използвайте такива уреди в близост до плочата, докато Hob²Hood е включен.

Абсорбатори за готвене с функция Hob²Hood

За да намерите пълната гама абсорбатори, които работят с тази функция, вижте нашия потребителски уебсайт. Аспираторите на Electrolux, които работят с тази функция, трябва да имат

символа .

9. ГРИЖА И ПОЧИСТВАНЕ



ВНИМАНИЕ!

Вж. глава "Безопасност".

9.1 Обща информация

- Почиствайте плота след всяка употреба.
- Винаги използвайте готварски съдове с чисто дъно.
- Надрасквания или тъмни петна по повърхността не влияят на работата на плота.
- Използвайте специален почистващ препарат, предназначен за повърхността на плота.
- Използвайте специално стъргало за стъклото.

9.2 Почистване на плота

- **Отстранете незабавно:** разтопена пластмаса, пластмасово фолио, сол,

захар и храна със захар, в противен случай замърсяванията могат да повредят плота. Внимавайте да не се изгорите. Използвайте специалната стъргалка на стъклокерамичната повърхност под остър ъгъл и плъзгайте острието по повърхността.

- **Отстранете, когато плота е достатъчно изстинало:** пръстени от варовик, водни пръстени, петна от мазнина, лъскави металически обезцветявания. Почиствайте плота с влажна кърпа и малко почистващ препарат. След почистване подсушете плота с мека кърпа.
- **Отстранете лъскавите металически обезцветявания:** използвайте разтвор от вода с оцет и почистете стъклената повърхност с кърпа.

10. ОТСТРАНЯВАНЕ НА НЕИЗПРАВНОСТИ





ВНИМАНИЕ!

Вж. глава "Безопасност".

10.1 Как да постъпите, ако...

Проблем	Възможна причина	Корекция
Не можете да активирате или да работите с котлона.	Котлонът не е свързан към електрозахранването или е свързан неправилно.	Проверете дали котлонът е свързан правилно към електрозахранването.
	Предпазителят е изгорял.	Уверете се, че предпазителят е причината за неизправността. Ако предпазителят продължава да изгаря, свържете се с квалифициран електротехник.
	Не настройвате степента на нагряване на 60 секунди.	Включете котлона отново и задайте настройката на нагряване в рамките на 60 секунди.
	Докоснали сте 2 или повече сензорни полета едновременно.	Докоснете само едно сензорно поле.
	Пауза работи.	Вижте „Всекидневна употреба“.
	Върху контролното табло има вода или петна от мазнина.	Почистете контролното табло.
Може да чуете постоянен звуков сигнал.	Електрическата връзка е грешна.	Изключете котлона от електрическото захранване. Помолете квалифициран електротехник да провери инсталацията.
Не можете да изберете максимална настройка на нагряване за една от зоните за готвене.	Другите зони консумират максималната налична мощност. Вашият котлон работи правилно.	Намалете настройката за нагряване на другите зони за готвене, свързани към една фаза. Вижте „Управл. мощност“.
Прозвучава звуков сигнал, когато котлонът се деактивира. Прозвучава звуков сигнал, когато котлонът се деактивира.	Поставили сте нещо върху едно или повече сензорни полета.	Отстранете предмета от сензорните полета.
Котлонът се деактивира.	Поставили сте нещо върху сензорното поле ①.	Отстранете предмета от сензорното поле.
Индикаторът за остатъчна топлина не се включва.	Зоната за готвене не е гореща, защото е била включена само за кратко време или сензорът е повреден.	Ако зоната е работила достатъчно дълго, за да се нагрее, говорете с оторизиран сервизен център.
	Използвате много висок съд, който блокира сигнала.	Използвайте по-малък съд, сменете зоната на готвене или управлявайте абсорбатора ръчно.

Проблем	Възможна причина	Корекция
Панелът за управление е твърде горещ на допир.	Готварският съд е твърде голям или го поставяте твърде близо до панела за управление.	Поставете големите готварски съдове върху задните зони, ако е възможно.
Няма звук, когато докосвате сензорните полета на таблото.	Звучите са деактивирани.	Активирайте звуците. Вижте „Всекидневна употреба“.
Индикаторът над символа  светва.	Защита за деца или Заключване работи.	Вижте „Всекидневна употреба“.
Контролната лента мига.	Няма готварски съд в зоната или зоната не е напълно покрита.	Поставете готварски съд върху зоната така, че изцяло да покрива зоната за готвене.
	Готварският съд е неподходящ.	Използвайте готварски съдове, подходящи за индукционни котлони. Вижте „Препоръки и съвети“.
	Диаметърът на дъното на готварския съд е прекалено малък.	Използвайте готварски съд с правилни размери. Вижте „Технически характеристики“.
 и число светят.	Има грешка в котлона.	Деактивирайте котлона и го активирайте отново след 30 секунди. Ако  се появи отново, изключете плочата от електрическото захранване. След 30 секунди свържете котлона отново. Ако проблемът продължи, се обърнете към упълномощен сервизен център.

10.2 Ако не можете да намерите решение...

Ако не можете да намерите решение на проблема сами, обърнете се към търговеца си или към упълномощен сервизен център. Дайте данните от табелката с данни. Уверете се, че сте работили правилно с плочата. Ако уредът

не се обслужва от сервизен техник или продавач, сервизирането ще се заплаща, дори да бъде извършено по време на гаранционния срок. Информацията за гаранционния срок и оторизираните сервизни центрове се намира в гаранционната книжка.

11. ТЕХНИЧЕСКИ ДАННИ

11.1 Табелка с данни

Модел EIV84550
 Тип 62 D5A 01 AA
 Индукция 7.2 kW
 Сериен №
 ELECTROLUX

Продуктов код (PNC) 949 599 200 00
 220 - 240 V / 400 V 2N 50 Hz
 Произведено във: Германия
 7.2 kW



11.2 Спецификация на зоните за готвене

Зона за готвене	Номинална мощност (при максимална топлинна настройка) [W]	PowerBoost [W]	PowerBoost максимална продължителност [мин.]	Диаметър на готварските съдове [мм]
Предна лява	2300	3200	10	125 - 180
Задна лява	2300	3200	10	125 - 210
Предна средна	2300	3200	10	125 - 210
Предна дясна	2300	3200	10	125 - 180
Задна дясна	2300	3200	10	125 - 210

Мощността на зоните за готвене може да се отклонява в малки граници от данните в таблицата. Тя се променя в зависимост от материала и размерите на готварския съд.

За оптимални резултати при готвене използвайте готварски съдове, не по-големи от диаметъра, посочен в таблицата.

12. ЕНЕРГИЙНА ЕФЕКТИВНОСТ

12.1 Информация за продукта*

Идентификация на модела	EIV84550	
Вид на плота	Плот за вграждане	
Брой зони за готвене	5	
Технология за загряване	Индукция	
Диаметър на кръговите зони за готвене (Ø)	Предна средна	21.0 см
Дължина (Д) и ширина (Ш), ако зоната за готвене не е кръгла	Предна лява	Д 22,3 см Ш 22,0 см
Дължина (Д) и ширина (Ш), ако зоната за готвене не е кръгла	Задна лява	Д 22,3 см Ш 22,0 см
Дължина (Д) и ширина (Ш), ако зоната за готвене не е кръгла	Предна дясна	Д 22,3 см Ш 22,0 см
Дължина (Д) и ширина (Ш), ако зоната за готвене не е кръгла	Задна дясна	Д 22,3 см Ш 22,0 см
Енергийна консумация на зоната за готвене (EC electric cooking)	Предна лява Задна лява Предна средна Предна дясна Задна дясна	179,6 Втч/кг 189,1 Втч / кг 189,1 Втч / кг 187,3 Втч / кг 189,1 Втч / кг
Енергийна консумация на плота (EC electric hob)	186,8 Втч / кг	

* За Европейския Съюз съгласно Регламент (ЕС) 66/2014 г. За Беларус

съгласно STB 2477-2017 г., Приложение А. За Украйна съгласно 742/2019 г.

EN 60350-2 - Домашни ел. уреди за готвене - Част 2: Плотове - Методи за измерване на ефективността.

Енергийните стойности, отнасящи се до площта за готвене, са идентифицирани от маркировките на съответните зони за готвене.

12.2 Енергоспестяваща

Можете да спестите енергия при ежедневното готвене, ако следвате съветите по-долу.

- Когато загревате вода, използвайте само необходимото количество.
- При възможност винаги поставяйте капак върху съда, в който готвите.
- Слагайте готварските съдове направо в центъра на зоната за готвене.
- Използвайте остатъчната топлина, за да запазите храната топла или да я разтопите.

13. ОПАЗВАНЕ НА ОКОЛНАТА СРЕДА

Рециклирайте материалите със символа . Поставяйте опаковките в съответните контейнери за рециклирането им. Помогнете за опазването на околната среда и човешкото здраве, както и за рециклирането на отпадъци от електрически и електронни уреди. Не

изхвърляйте уредите, означени със символа , заедно с битовата смет. Върнете уреда в местния пункт за рециклиране или се обърнете към вашата общинска служба.

MYSLÍME NA VÁS

Děkujeme vám, že jste si zakoupili spotřebič značky Electrolux. Produkt, který jste si zvolili, čerpá z desetiletí profesionálních zkušeností a inovací. Při navrhování tohoto důmyslného a stylového spotřebiče jsme mysleli na vaše potřeby. Můžete se proto spolehnout, že při každém použití dosáhnete skvělých výsledků.

Vítá vás Electrolux.

Navštivte naše webové stránky:



Rady k používání, brožury, poradce při potížích a informace o servisu a opravách získáte na:

www.electrolux.com/support

Zaregistrujte svůj spotřebič a získajte lepší servis:

www.registerelectrolux.com



Nákup příslušenství, spotřebního materiálu a originálních náhradních dílů pro váš spotřebič:

www.electrolux.com/shop

PÉČE O ZÁKAZNÍKY A SERVIS

Doporučujeme používat originální náhradní díly.

V případě kontaktování našeho autorizovaného servisního střediska mějte u sebe následující údaje: Model, výrobní číslo, sériové číslo.

Tyto informace naleznete na typovém štítku.

 Varování / Důležité bezpečnostní informace

 Všeobecné informace a rady

 Informace o ochraně životního prostředí

Změny vyhrazeny.

OBSAH

1. BEZPEČNOSTNÍ INFORMACE.....	26
2. BEZPEČNOSTNÍ POKYNY	28
3. INSTALACE.....	30
4. POPIS SPOTŘEBIČE.....	32
5. PŘED PRVNÍM POUŽITÍM.....	33
6. DENNÍ POUŽÍVÁNÍ.....	34
7. DOPLŇKOVÉ FUNKCE.....	36
8. TIPY A RADY.....	38
9. ČIŠTĚNÍ A ÚDRŽBA.....	41
10. ODSTRAŇOVÁNÍ ZÁVAD.....	41
11. TECHNICKÉ ÚDAJE.....	43
12. ENERGETICKÁ ÚČINNOST.....	43
13. POZNÁMKY K OCHRANĚ ŽIVOTNÍHO PROSTŘEDÍ.....	44

1. ⚠️ BEZPEČNOSTNÍ INFORMACE

Tento návod si pečlivě přečtěte ještě před instalací spotřebiče a jeho prvním použitím. Výrobce nenese odpovědnost za žádný úraz ani škodu v důsledku nesprávné instalace nebo použití. Návod k použití vždy uchovávejte na bezpečném a přístupném místě pro jeho budoucí použití.

1.1 Bezpečnost dětí a postižených osob

- Tento spotřebič smí používat děti starší osmi let nebo osoby se sníženými fyzickými, smyslovými nebo duševními schopnostmi nebo osoby bez patřičných zkušeností a znalostí, pouze pokud tak činí pod dozorem nebo obdrželi instrukce týkající se bezpečného provozu spotřebiče, a pokud rozumí rizikům spojeným s provozem spotřebiče. Děti mladší osmi let a osoby s rozsáhlým a komplexním postižením bez stálého dozoru udržujte z dosahu spotřebiče.
- Zabraňte dětem, aby si hrály se spotřebičem .
- Všechny obaly uschovejte mimo dosah dětí a řádně je zlikvidujte.
- VAROVÁNÍ: Spotřebič a jeho přístupné části se při použití zahřívají na vysokou teplotu. Během používání a chladnutí udržujte spotřebič mimo dosah dětí a domácích zvířat.
- Je-li spotřebič vybaven dětskou bezpečnostní pojistkou, doporučuje se ji aktivovat.
- Čištění a uživatelskou údržbu spotřebiče by neměly provádět děti bez dozoru.

1.2 Všeobecné bezpečnostní informace

- Spotřebič je určen výhradně pro přípravu jídel.
- Tento spotřebič je určen k použití v běžné nespolečné domácnosti ve vnitřních prostorách.
- Tento spotřebič lze používat v kancelářích, hotelových pokojích, motelech, agropenzionech a v podobných

- ubytovacích zařízeních, kde využití nepřesahuje (průměrnou) úroveň využití v domácnosti.
- **VAROVÁNÍ:** Spotřebič a jeho přístupné části se při použití zahřívají na vysokou teplotu. Nedotýkejte se topných článků.
 - **VAROVÁNÍ:** Příprava jídel s tuky či oleji na varné desce bez dozoru může být nebezpečná a způsobit požár.
 - K hašení požáru při vaření nikdy nepoužívejte vodu. Vypněte spotřebič a zakryjte plameny např. požární dekou nebo víkem.
 - **VAROVÁNÍ:** Spotřebič nesmí být napájen přes externí spínací zařízení, jako je časovač, nebo připojován k okruhu, který je pravidelně zapínán a vypínán jiným nástrojem.
 - **UPOZORNĚNÍ:** U vaření je vždy nutné vykonávat dohled. U krátkodobého vaření je nutné vykonávat nepřetržitý dohled.
 - **VAROVÁNÍ:** Nebezpečí požáru: Na varné plochy nepokládejte žádné předměty.
 - Na povrch varné desky nepokládejte žádné kovové předměty jako nože, vidličky, lžice nebo pokličky, protože by se mohly zahřát na velmi vysokou teplotu.
 - Nepoužívejte spotřebič, dokud není nainstalován do vestavné konstrukce.
 - K čištění spotřebiče nepoužívejte čisticí zařízení na páru.
 - Po použití vypněte příslušnou část varné desky ovladačem a nespolehejte na detektor přítomnosti nádoby.
 - Je-li sklokeramický nebo skleněný povrch desky prasklý, vypněte spotřebič a odpojte ho od sít'ového napájení. Je-li spotřebič k elektrické síti připojen prostřednictvím rozvodné skříňky, odpojte spotřebič od napájení vyjmutím pojistky. V každém případě kontaktujte autorizované servisní středisko.
 - Jestliže je napájecí kabel poškozený, smí jej vyměnit pouze výrobce, autorizovaný servis nebo osoba s podobnou kvalifikací, aby se předešlo rizikům.

- **VAROVÁNÍ:** Používejte pouze kryt varné desky přímo od výrobce kuchyňského spotřebiče nebo takový kryt, který výrobce spotřebiče v pokynech k použití označil jako vhodný, případně kryt, který je součástí spotřebiče. Při použití nesprávného krytu varné desky může dojít k nehodě.

2. BEZPEČNOSTNÍ POKYNY

2.1 Instalace



VAROVÁNÍ!

Tento spotřebič smí instalovat jen kvalifikovaná osoba.



VAROVÁNÍ!

Hrozí nebezpečí poranění nebo poškození spotřebiče.

- Odstraňte veškerý obalový materiál.
- Poškozený spotřebič neinstalujte ani nepoužívejte.
- Řiďte se pokyny k instalaci dodanými spolu s tímto spotřebičem.
- Dodržujte minimální vzdálenosti od ostatních spotřebičů a nábytku.
- Při přemísťování spotřebiče buďte vždy opatrní, protože je těžký. Vždy používejte ochranné rukavice a uzavřenou obuv.
- Utěsněte výřez v povrchu pomocí těsniva, abyste zabránili bobtnání z důvodu vlhkosti.
- Chraňte dno spotřebiče před párou a vlhkostí.
- Spotřebič neinstalujte vedle dveří či pod oknem. Zabráňte tak převržení horkého nádobí ze spotřebiče při otevírání dveří či okna.
- Každý spotřebič má vespuďu chladicí ventilátory.
- Je-li spotřebič nainstalován nad zásuvkou:
 - Neuchovávejte v zásuvce žádné malé kousky nebo listy papíru, které by mohly být vtaženy dovnitř a poškodit tak chladicí ventilátory nebo chladicí systém.
 - Mezi spodní stranou spotřebiče a obsahem zásuvky musí být vzdálenost alespoň 2 cm.

- Odstraňte jakékoliv dělicí panely nainstalované ve skřínce pod spotřebičem.

2.2 Připojení k elektrické síti



VAROVÁNÍ!

Hrozí nebezpečí požáru nebo úrazu elektrickým proudem.

- Veškerá elektrická připojení by měla být provedena kvalifikovaným elektrikářem.
- Spotřebič musí být uzemněn.
- Před každou údržbou nebo čištěním je nutné se ujistit, že je spotřebič odpojen od elektrické sítě.
- Zkontrolujte, zda údaje na typovém štítku souhlasí s parametry elektrické sítě.
- Ujistěte se, že je spotřebič nainstalován správně. Volné a nesprávné zapojení napájecího kabelu či zástrčky (je-li součástí výbavy) může mít za následek přehřátí svorky.
- Použijte správný síťový kabel.
- Síťový kabel nesmí být zamotaný.
- Ujistěte se, že je nainstalována ochrana proti úrazu elektrickým proudem.
- Použijte svorku pro odlehčení tahu na kabelu.
- Dbejte na to, aby se elektrické přívodní kabely nebo zástrčky (jsou-li součástí výbavy) nedotýkaly horkého spotřebiče nebo horkého nádobí, když spotřebič připojujete k elektrické zásuvce.
- Nepoužívejte rozbočovací zástrčky ani prodlužovací kabely.
- Dbejte na to, abyste nepoškodili zástrčku napájecího kabelu (pokud je k dispozici) nebo napájecí kabel. O výměnu napájecího kabelu požádejte autorizované

servisní středisko nebo kvalifikovaného elektrikáře.

- Ochrana před úrazem elektrickým proudem u živých či izolovaných částí musí být připevněna tak, aby nešla odstranit bez použití nástrojů.
- Síťovou zástrčku zapojte do síťové zásuvky až na konci instalace spotřebiče. Po instalaci musí zůstat síťová zástrčka nadále dostupná.
- Pokud je síťová zásuvka uvolněná, nezapojte do ní síťovou zástrčku.
- Neodpojujte spotřebič ze zásuvky tahem za kabel. Vždy tahejte za zástrčku.
- Používejte pouze správná izolační zařízení: ochranné vypínače vedení, pojistky (pojistky šroubového typu se musí odstranit z držáku), ochranné zemnicí jističe a stykače.
- Je nutné instalovat vhodný vypínač nebo izolační zařízení k řádnému odpojení všech napájecích vodičů spotřebiče. Toto izolační zařízení musí mít mezeru mezi kontakty alespoň 3 mm širokou.

2.3 Použijte



VAROVÁNÍ!

Hrozí nebezpečí zranění, popálení či úrazu elektrickým proudem.

- Neměňte technické parametry spotřebiče.
- Před prvním použitím odstraňte všechny obaly, značení a ochrannou fólii (pokud se používá).
- Ujistěte se, že větrací otvory nejsou zablokované.
- Během provozu nenechávejte spotřebič bez dozoru.
- Po každém použití nastavte varnou zónu na „vypnuto“.
- Na varné zóny nepokládejte přístroje ani pokličky. Mohly by se zahřát na vysokou teplotu.
- Nepoužívejte spotřebič, máte-li vlhké ruce, nebo když je v kontaktu s vodou.
- Nepoužívejte spotřebič jako pracovní nebo odkládací plochu.
- Je-li povrch spotřebiče prasklý, okamžitě spotřebič odpojte od elektrické sítě. Zabráníte tak úrazu elektrickým proudem.
- Když je spotřebič zapnutý, uživatelé s kardiostimulátory se nesmějí přiblížit k

indukčním varným zónám blíže než na 30 cm.

- Horký olej může vystříknout, když do něj vkládáte jídlo.



VAROVÁNÍ!

Hrozí nebezpečí požáru nebo výbuchu

- Tuky a oleje mohou při zahřátí uvolňovat hořlavé páry. Při vaření udržujte otevřený oheň nebo ohřáté předměty mimo dosah tuků a olejů.
- Páry uvolňované velmi horkými oleji se mohou samovolně vznítit.
- Použitý olej, který obsahuje zbytky potravin, může způsobit požár při nižších teplotách než olej použitý poprvé.
- Do spotřebiče, do jeho blízkosti nebo na spotřebič neumísťujte hořlavé předměty nebo předměty nasáklé hořlavlinami.



VAROVÁNÍ!

Hrozí nebezpečí poškození spotřebiče.

- Nepokládejte horké nádoby na ovládací panel.
- Nepokládejte horkou poklici na skleněný povrch varné desky.
- Nenechte vyvařít vodu v nádobách.
- Dbejte na to, aby na spotřebič nespadly žádné předměty nebo nádoby. Mohl by se poškodit povrch.
- Nezapínejte varné zóny s prázdnými nádobami nebo bez nádob.
- Na spotřebič nepokládejte hliníkovou fólii.
- Nádoby vyrobené z litiny nebo s poškozeným dnem mohou poškrábat skleněný/sklokeramický povrch. Tyto předměty v případě nutnosti přesunu po varné desce vždy zdvihněte.

2.4 Čištění a údržba

- Spotřebič čistěte pravidelně, abyste zabránili poškození materiálu jeho povrchu.
- Před čištěním spotřebič vypněte a nechte ho vychladnout.
- K čištění spotřebiče nepoužívejte proud vody nebo páru.
- Vyčistěte spotřebič vlhkým měkkým hadrem. Používejte pouze neutrální mycí prostředky. Nepoužívejte prostředky s

drsnými částicemi, drátěnky, rozpouštědla nebo kovové předměty.

2.5 Servis

- Je-li nutná oprava spotřebiče, obraťte se na autorizované servisní středisko. Používejte pouze originální náhradní díly.
- Pokud jde o žárovku (žárovky) v tomto spotřebiči a samostatně prodávané náhradní žárovky: Tyto žárovky jsou navrženy tak, aby odolaly extrémním fyzickým podmínkám v domácích spotřebičích, ať už jde o teplotu, vibrace či vlhkost, nebo jsou určeny k signalizaci informací o provozním stavu spotřebiče.

Nejsou určeny k použití v jiných spotřebičích a nejsou vhodné k osvětlení místností v domácnosti.

2.6 Likvidace



VAROVÁNÍ!

Hrozí nebezpečí úrazu či udušení.

- Pro informace ohledně správné likvidace spotřebiče se obraťte na místní úřady.
- Odpojte spotřebič od elektrické sítě.
- Odřízněte síťový kabel v blízkosti spotřebiče a zlikvidujte jej.

3. INSTALACE



VAROVÁNÍ!

Viz kapitoly o bezpečnosti.

3.1 Před instalací spotřebiče

Před instalací varné desky si z typového štítku opište níže uvedené informace. Typový štítek je umístěn na spodní straně varné desky.

Sériové číslo

3.2 Vestavné varné desky

Vestavné varné desky se smějí používat pouze po zabudování do vhodných vestavných modulů a pracovních ploch, které splňují příslušné normy.

3.3 Připojovací kabel

- Varná deska se dodává s připojovacím kabelem.
- K výměně poškozeného síťového kabelu použijte následující typ kabelu: H05V2V2-F který je odolný vůči teplotě 90 °C nebo

vyšší. Jednotlivé vodiče musí mít průměr minimálně 1,5 mm². Obrat'te se na místní servisní středisko. Výměnu připojovacího kabelu smí provádět pouze kvalifikovaný elektrikář.



VAROVÁNÍ!

Veškerá elektrická připojení musí být provedena kvalifikovaným elektrikářem.



POZOR!

Konce vodičů nevrtejte ani nepájejte. Je to zakázáno.



POZOR!

Nepřipojujte kabel bez kabelové izolační koncovky.

Dvoufázové zapojení

1. Odstraňte kabelovou izolační koncovku z černého a hnědého vodiče.
2. Odstraňte izolaci z konců hnědého a černého kabelu.

3. Použijte novou kabelovou izolační koncovku o velikosti 1,5 mm² na obvyklý konec vodiče (je třeba speciální nástroj).

Průřez kabelu 1,5 mm²

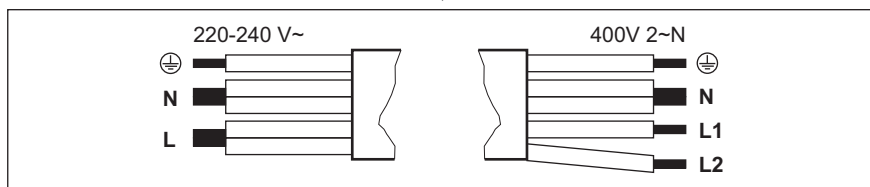

Jednofázové připojení - 220 - 240

Dvoufázové zapojení – 400 V 2 ~ N

	Zelený – žlutý	Zelený – žlutý	
N	Modrý a modrý	Modrý a modrý	N
L	Černý a hnědý	Černý	L1
		Hnědý	L2

3.4 Sestava

Instalujete-li varnou desku pod odsavačem par, dodržte minimální vzdálenost mezi spotřebiči v souladu s pokyny k montáži odsavače par.

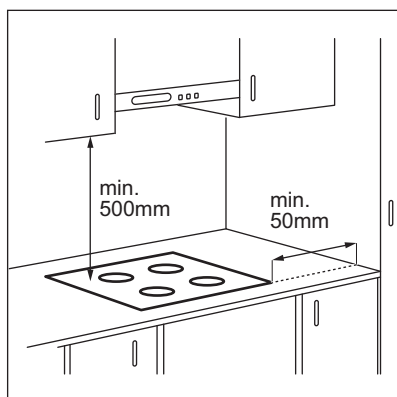

Je-li spotřebič nainstalován nad zásuvkou, ventilace varné desky může během vaření ohřát předměty uložené v zásuvce.

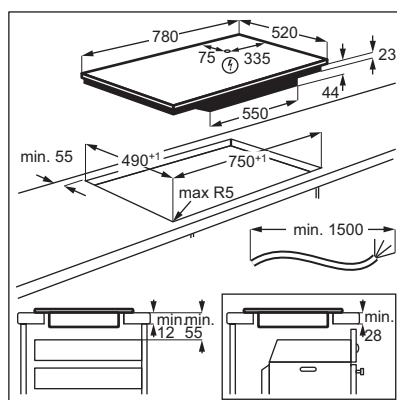

Chcete-li najít video „Jak nainstalovat indukční varnou desku Electrolux – instalace pracovní desky“, napište celý název uvedený na obrázku níže.



www.youtube.com/electrolux
www.youtube.com/aeg

How to install your Electrolux Induction Hob - Worktop installation



4. POPIS SPOTŘEBIČE

4.1 Uspořádání varné plochy

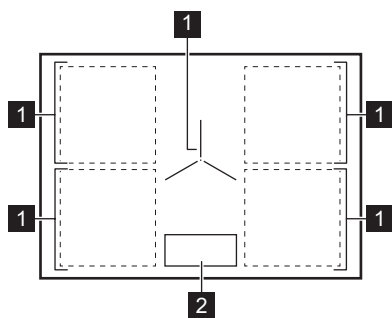

- 1** Indukční varná zóna
- 2** Ovládací panel

4.2 Uspořádání ovládacího panelu

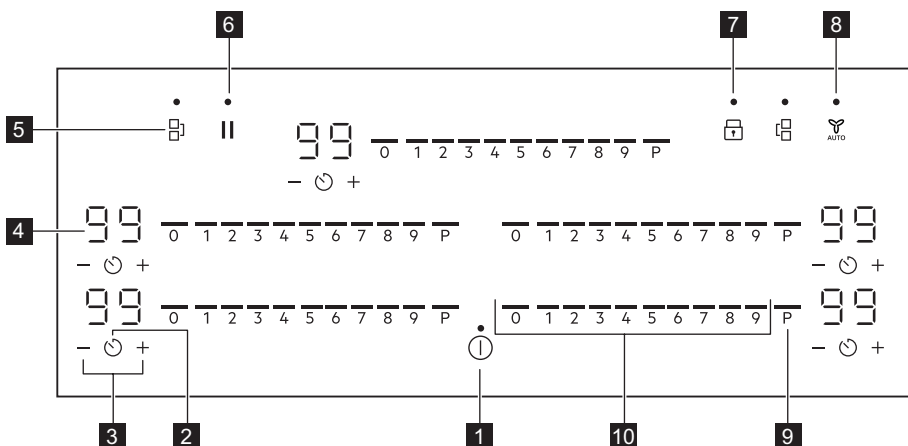

K ovládání spotřebiče používejte senzorová tlačítka. Displeje, ukazatele a zvukové signály signalizují, jaké funkce jsou zapnuté.

Senzo- rové tlačítko	Funkce	Popis
1 ①	Zap / Vyp	Slouží k zapnutí a vypnutí spotřebiče.
2 ⌚	Časovač	Slouží k nastavení funkce.

Senzo- rové tlačítko	Funkce	Popis	
3	+ / -	Slouží ke zvýšení nebo snížení času.	
4	-	Displej časovače	Ukazuje čas v minutách.
5		Bridge	Slouží k zapnutí a vypnutí funkce.
6		Pauza	Slouží k zapnutí a vypnutí funkce.
7		Zámek / Dětská bezpečnostní pojistka	Slouží k zablokování a odblokování ovládacího panelu.
8		Hob ² Hood	Slouží k zapnutí a vypnutí manuálního režimu funkce.
9	P	PowerBoost	Slouží k zapnutí funkce.
10	-	Ovládací panel	Slouží k nastavení teploty.

4.3 Ukazatele na displeji

Kontrolka	Popis
	Došlo k poruše.
	OptiHeat Control (Třístupňový ukazatel zbytkového tepla): pokračovat ve vaření / uchovat teplé / zbytkové teplo.

5. PŘED PRVNÍM POUŽITÍM



VAROVÁNÍ!

Viz kapitoly o bezpečnosti.

5.1 Omezení výkonu

Omezení výkonu definuje celkový výkon varné desky v mezích pojistek domácí instalace.

Ve výchozím nastavení je varná deska nastavena na nejvyšší možný výkon.

Chcete-li výkon snížit nebo zvýšit:

1. Vstupte do nabídky > Uživatelská nastavení.



Viz „Struktura nabídky“.

2. Podržte na předním časovači stisknuté tlačítko , dokud se nezobrazí P.

3. Stisknutím / na předním časovači nastavte výkon.

Stupně výkonu

Viz část „Technické údaje“.



POZOR!

Ujistěte se, že zvolený výkon odpovídá jističům v domácnosti.

- P72 – 7 200 W
- P15 – 1 500 W
- P20 – 2 000 W
- P25 – 2 500 W
- P30 – 3 000 W
- P35 – 3 500 W
- P40 – 4 000 W
- P45 – 4 500 W
- P50 – 5 000 W
- P60 – 6 000 W

6. DENNÍ POUŽÍVÁNÍ



VAROVÁNÍ!

Viz kapitoly o bezpečnosti.

6.1 Zapnutí a vypnutí

Stisknutím a podržením  varnou desku zapnete nebo vypnete.

6.2 Detekce nádoby

Tato funkce signalizuje přítomnost varných nádob na varné desce a vypne varné zóny, pokud během vaření není zjištěna žádná nádoba.

Pokud varnou nádobu položíte na varnou zónu před zvolením tepelného výkonu, na ovládací liště se zobrazí ukazatel nad symbolem 0.

Odstraní-li nádobu z aktivované varné zóny a dočasně ji odložíte, nad příslušným ovládacím panelem začnou blikat ukazatele. Pokud varnou nádobu nepostavíte zpět na zapnutou varnou zónu do 60 sekund, varná zóna se automaticky vypne.

Chcete-li pokračovat ve vaření, ujistěte se, že nádobu položíte zpět na varnou zónu v uvedeném časovém limitu.

6.3 Používání varných zón

Postavte varnou nádobu na střed zvolené zóny. Indukční varné zóny se automaticky přizpůsobují průměru dna nádoby.

S velkými nádobami můžete vařit na dvou varných zónách zároveň. Nádoby musí zakrývat střed obou zón, ale nesmí přesahovat označené okraje. Je-li nádoba umístěna mezi oběma středy zón, funkce Bridge se nezapne.

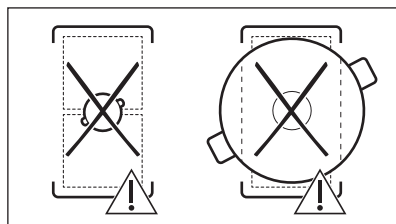
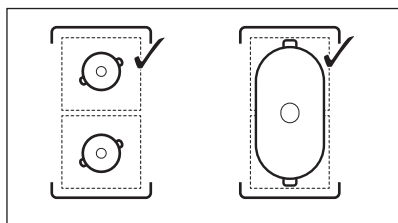

6.4 Tepelný výkon

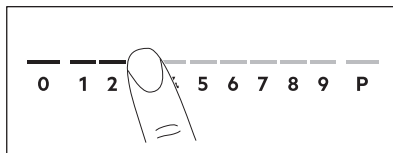

1. Na ovládací liště zadejte požadovaný tepelný výkon.

Ukazatele nad ovládací lištou se zobrazují až po zvolenou úroveň tepelného výkonu.

2. Chcete-li varnou zónu vypnout, stiskněte 0.

6.5 PowerBoost

Tato funkce dodá indukčním varným zónám více elektrické energie. Funkci lze zapnout pro indukční varnou zónu pouze na omezenou dobu. Poté se indukční varná zóna automaticky přepne na nejvyšší teplotu.



Viz část „Technické údaje“.



Zapnutí funkce pro varnou zónu: stiskněte **P**. Rozsvítí se

Vypnutí funkce: změňte nastavení teploty.

6.6 OptiHeat Control (Třístupňový ukazatel zbytkového tepla)





VAROVÁNÍ!

 /  /  Dokud kontrolka svítí, hrozí nebezpečí popálení zbytkovým teplem.

Indukční varné zóny vytvářejí teplo potřebné k vaření přímo ve dně varné nádoby.

Sklokeramická varná deska se ohřívá teplem varné nádoby.

Kontrolky  /  /  se zobrazí, když je varná zóna horká. Kontrolky zobrazují úroveň zbytkového tepla u varných zón, které právě používáte.

Může se také zobrazovat kontrolka:

- pro sousedící varné zóny, i když je nepoužíváte,
- když položíte horkou nádobu na studenou varnou zónu,
- když je varná deska vypnutá, ale varná zóna je stále horká.

Kontrolka se přestane zobrazovat, když varná zóna vychladne.

6.7 Časovač





Odpočítávání času



Pomocí této funkce můžete nastavit délku zapnutí varné zóny při jednom vaření.



Nastavte tepelný výkon pro danou varnou zónu a poté nastavte funkci.



Funkci nelze zapnout, když běží funkce Hob²Hood.

1. Stiskněte tlačítko . Na displeji časovače se zobrazí 00.
2. Pomocí tlačítka  nebo  nastavte čas (00–99 minut).
3. Časovač spustíte stisknutím tlačítka  nebo vyčkejte tři sekundy. Časovač začne odpočítávat čas.

Změna času: zvolte varnou zónu pomocí tlačítka  a stiskněte tlačítko  nebo .

Vypnutí funkce: zvolte varnou zónu pomocí tlačítka  a stiskněte tlačítko . Zbývající čas se bude odečítat zpět až do 00.



Časovač dokončí odpočítávání, zazní zvukový signál a začne blikat 00. Varná zóna se vypne. Signál a blikání vypnete stisknutím libovolného symbolu.



Minutka

Tuto funkci můžete použít, když je varná deska zapnutá, ale není zapnutá žádná varná zóna. Tepelný výkon zobrazí 00.



Funkci nelze zapnout, když běží funkce Hob²Hood.

1. Stiskněte tlačítko .
2. Stisknutím  nebo  nastavte čas. Časovač dokončí odpočítávání, zazní zvukový signál a začne blikat 00. Signál a blikání vypnete stisknutím libovolného symbolu.

Vypnutí funkce: stiskněte tlačítko  a poté tlačítko . Zbývající čas se bude odečítat zpět až do 00.

6.8 Řízení výkonu

Pokud je aktivních několik zón a příkon překročí mez elektrického napájení, tato funkce rozdělí dostupný výkon mezi všechny varné zóny (připojené ke stejné fázi). Varná deska ovládá nastavení ohřevu, aby chránila pojistky v domovní instalaci.

- Varné zóny jsou seskupeny podle umístění a počtu fází ve varné desce. Každá fáze má maximální elektrické zatížení. Pokud varná deska dosáhne meze maximálního dostupného výkonu v rámci jedné fáze, výkon varných zón se automaticky sníží.
- Vždy se upřednostní nastavení ohřevu varné zóny, která byla zvolena jako první. Zbývající výkon bude rozdělí mezi ostatní varné zóny podle pořadí jejich volby.
- U varných zón, které mají snížený výkon, ovládací panel blikne a zobrazí maximální možné tepelné výkony.
- Počkejte, dokud displej nepřestane blikat nebo snížíte nastavení ohřevu varné zóny zvolené jako poslední. Varné zóny budou nadále fungovat se sníženým nastavením ohřevu. V případě potřeby manuálně změňte nastavení ohřevu varných zón.

Pro možné kombinace rozložení výkonu mezi varné zóny viz obrázky.

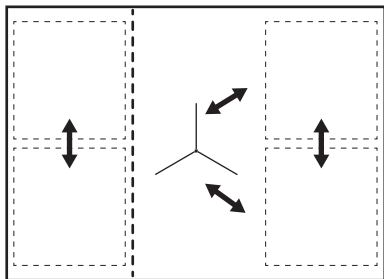

6.9 Struktura nabídky

Tabulka zobrazuje základní strukturu nabídky.

Uživatelská nastavení

Sym-bol	Nastavení	Možné varianty
b	Zvuk	Zap / Vyp (--)
P	Omezení výkonu	15 - 72
h	Režim odsavače par	1 - 6
E	Historie výstrah / chyb	Seznam nedávných výstrah / chyb.

Vstup do uživatelských nastavení:

stiskněte a podržte tlačítko . Poté stiskněte

a podržte tlačítko . Nastavení se zobrazí na časovači levých varných zón.

Pohyb v nabídce: nabídka se skládá ze symbolu nastavení a hodnoty. Symbol se zobrazí na zadním časovači a hodnota na předním časovači. Pro pohyb mezi nastaveními stiskněte tlačítko na předním časovači. Chcete-li změnit hodnotu nastavení, stiskněte tlačítko nebo na předním časovači.

Opuštění nabídky: stiskněte tlačítko .

OffSound Control

Zvuky můžete zapnout nebo vypnout v Nabídka > Uživatelská nastavení.

Viz „Struktura nabídky“.

Když jsou zvuky vypnuté, stále uslyšíte zvukový signál, když:

- stisknete ,
- časovač dokončí odpočet,
- stisknete neaktivní symbol.

7. DOPLŇKOVÉ FUNKCE

7.1 Automatické vypnutí

Tato funkce varnou desku automaticky vypne v následujících případech:

- Všechny varné zóny jsou vypnuté,
- Po zapnutí varné desky nenastavíte žádný tepelný výkon ani otáčky ventilátoru,
- Něco jste rozlili nebo položili na ovládací panel na déle než 10 sekund (pánev, utěrka atd.). Zazní zvukový signál a varná deska se vypne. Odstraňte předmět nebo očistěte ovládací panel.
- Spotřebič se příliš zahřeje (např. při využití obsahu pánve). Před dalším použitím varné desky nechte varnou zónu vychladnout.

- Nevypnete varnou zónu nebo nezměníte tepelný výkon. Po určité době se varná deska vypne.

Vztah mezi nastavením tepelného výkonu a dobou, po které se spotřebič vypne:



Tepelný výkon	Varná deska se vypne po
1 - 2	6 hodinách
3 - 4	5 hodinách
5	4 hodinách
6 - 9	1,5 hodině

7.2 Pauza

Tato funkce přepne všechny zapnuté varné zóny na nejnižší tepelný výkon.

Když je tato funkce zapnutá, lze použít funkce ① a . Všechny ostatní symboly na ovládacím panelu jsou zablokované.

Tato funkce nevypne funkce časovače.

- 1. Zapnutí funkce:** stiskněte tlačítko . Tepelný výkon je snížen na hodnotu 1.
- 2. Pokyny pro vypnutí funkce:** stiskněte .

Zobrazí se předchozí nastavení teploty .

7.3 Zámek

Když varná deska pracuje, ovládací panel lze zablokovat. Zabráníte tak náhodné změně tepelného výkonu.

Nejprve nastavte tepelný výkon.

Zapnutí funkce: stiskněte tlačítko .

Vypnutí funkce: znovu stiskněte tlačítko .



 Tato funkce se vypne při vypnutí varné desky.

7.4 Dětská bezpečnostní pojistka

Tato funkce brání neúmyslnému použití varné desky.

Zapnutí funkce: stiskněte tlačítko ①. Nenastavujte žádný tepelný výkon. Stiskněte a podržte tlačítko  po dobu tří sekund, dokud se nad symbolem nezobrazí ukazatel.

Vypněte varnou desku pomocí ①.

 Funkce zůstane zapnutá i po vypnutí varné desky. Nad symbolem  svítí ukazatel.

Vypnutí funkce: stiskněte tlačítko ①. Nenastavujte žádný tepelný výkon. Stiskněte a podržte tlačítko  po dobu tří sekund, dokud nad symbolem nezmizí ukazatel. Vypněte varnou desku pomocí ①.

Vaření se zapnutou funkcí: stiskněte tlačítko ①, poté stiskněte na tři sekundy



, dokud se ukazatel nad symbolem nepřestane zobrazovat. Nyní můžete varnou desku použít. Když varnou desku vypnete pomocí ①, funkce je znovu zapnutá.



7.5 Bridge

 Funkce se zapne, když nádoba zakrývá středy dvou zón. Další informace o správném umístění varných nádob naleznete v části „Používání varných zón“.

Tato funkce spojí obě varné zóny, které pak fungují jako jedna.

Nejprve nastavte teplotu pro jednu z varných zón.

Pokyny pro zapnutí funkce pro levé/pravé varné zóny: dotkněte se  / . Teplotu nastavíte nebo změníte stisknutím jednoho z levých / pravých ovládacích snímačů.

Pokyny pro vypnutí funkce: dotkněte se  / . Varné zóny fungují nezávisle.

7.6 Hob²Hood

Jedná se o pokročilou automatickou funkci, která spojí varnou desku se speciálním odsavačem par. Jak varná deska, tak odsavač par jsou vybaveny infračerveným vysílačem. Rychlost ventilátoru se řídí automaticky na základně nastavení režimu a teploty nejteplejší varné nádoby na varné desce. Ventilátor lze také z varné desky ovládat ručně.

 U většiny odsavačů par je dálkový systém ovládání ve výchozím stavu vypnutý. Před použitím funkce jej zapněte. Více informací viz návod k použití odsavače par.

Automatický chod funkce

Automatický chod funkce zapnete nastavením automatického režimu na H1–H6. Varná deska je ve výchozím stavu nastavená na H5. Odsavač par reaguje vždy, když používáte varnou desku. Varná deska automaticky rozpozná teplotu varných nádob a přizpůsobí rychlost ventilátoru.

Automatické režimy





	Automatické osvětlení	Vaření ¹⁾	Smažení ²⁾
Režim H0	Vyp	Vyp	Vyp
Režim H1	Zap	Vyp	Vyp
Režim H2 ³⁾	Zap	Rychlost ventilátoru 1	Rychlost ventilátoru 1
Režim H3	Zap	Vyp	Rychlost ventilátoru 1
Režim H4	Zap	Rychlost ventilátoru 1	Rychlost ventilátoru 1
Režim H5	Zap	Rychlost ventilátoru 1	Rychlost ventilátoru 2
Režim H6	Zap	Rychlost ventilátoru 2	Rychlost ventilátoru 3

1) Varná deska rozpozná proces vaření a nastaví rychlost ventilátoru v souladu s automatickým režimem.

2) Varná deska rozpozná proces smažení a nastaví rychlost ventilátoru v souladu s automatickým režimem.

3) Tento režim zapne ventilátor a osvětlení a nezávisí na teplotě.

Změna automatického režimu

1. Vypněte varnou desku.
2. Stiskněte  na tři sekundy. Displej se rozsvítí a zhasne.
3. Stiskněte  na tři sekundy.
4. Několikrát stiskněte , dokud se nerozsvítí **h**.
5. Stisknutím  časovače vyberte automatický režim.



 Chcete-li odsavač par ovládat přímo na panelu odsavače par, vypněte automatický režim funkce.

 Po dokončení vaření a vypnutí varné desky může ventilátor odsavače par ještě nějakou dobu pracovat. Systém poté ventilátor vypne automaticky a na dalších 30 sekund vám zabráni v jeho náhodném spuštění.

Manuální ovládání rychlosti ventilátoru

Funkci můžete také ovládat ručně. Chcete-li tak učinit, stiskněte , když je varná deska zapnutá. Tím se vypne automatický chod funkce a umožní vám to ručně změnit

rychlost ventilátoru. Stisknutím symbolu  zvýšíte rychlost ventilátoru o jeden stupeň.

Když dosáhnete intenzivního stupně a stisknete symbol  znovu, nastavíte rychlost ventilátoru na 0, čímž ventilátor odsavače par vypnete. Chcete-li znovu spustit ventilátor s rychlostí otáček 1, znovu stiskněte .

 Automatický chod této funkce zapnete tak, že vypnete a opět zapnete varnou desku.

Zapnutí osvětlení

Varnou desku můžete nastavit tak, aby se při jejím zapnutí automaticky zapnulo i osvětlení. Učiníte tak nastavením automatického režimu na H1–H6.

 Osvětlení na odsavači par se vypne dvě minuty po vypnutí varné desky.

8. TIPY A RADY



VAROVÁNÍ!

Viz kapitoly o bezpečnosti.

8.1 Nádobí



U indukčních varných zón vytváří silné elektromagnetické pole teplo ve varné nádobě velmi rychle.

Indukční varné zóny používejte s vhodnými nádobami.

- Dno nádoby musí být co nejrovnější a nejsilnější.
- Než nádoby položíte na povrch varné desky, ujistěte se, že jejich dno je čisté a suché.
- Nádoby po sklokeramické desce neposouvajte, abyste ji nepoškrábali.

Materiál nádobí

- **vhodné:** litina, ocel, smaltovaná ocel, nerezová ocel, sendvičová dna nádob (označené jako vhodné výrobem).
- **nevhodné:** hliník, měď, mosaz, sklo, keramika, porcelán.

Nádoba je vhodná pro indukční varnou desku, jestliže:

- voda na varné zóně nastavené na nejvyšší teplotu začne velmi rychle vřít.
- dno varné nádoby přitahuje magnet.

Rozměry nádobí

- Indukční varné zóny se automaticky přizpůsobují průměru dna nádoby.
- Účinnost varné zóny závisí na průměru varné nádoby. Nádoby s menším než minimálním průměrem přijímají pouze část výkonu vytvářeného varnou zónou.
- Pro dosažení optimálních výsledků a z bezpečnostních důvodů nepoužívejte nádoby větší, než je uvedeno v části „Specifikace varných zón“. Během vaření nenechávejte varné nádoby v blízkosti ovládacího panelu. Mohlo by to ovlivnit

fungování ovládacího panelu nebo náhodně zapnout funkce varné desky.



Viz „Technické údaje“.

8.2 Zvuky během používání

Jestliže slyšíte:

- praskání: nádoby je vyrobeno z různých materiálů (sendvičová konstrukce).
- pískání: používáte varnou zónu na vysoký výkon a nádoby je vyrobeno z různých materiálů (sendvičová konstrukce).
- hučení: používáte vysoký výkon.
- cvakání: dochází ke spínání elektrických přepínačů.
- syčení, bzučení: pracuje ventilátor.

Tyto zvuky jsou normální a neznamenají žádnou závadu.

8.3 Ůko Timer (Ekologický časový spínač)

Za účelem úspory energie se topný článek varné zóny sám vypne dřív, než zazní signál odpočítávání času. Rozdíl mezi dobou provozu závisí na nastavené teplotě a délce vaření.

8.4 Příklady použití při vaření

Vztah mezi nastavením teploty a spotřebou energie příslušné varné zóny není přímo úměrný. Když zvýšíte nastavení teploty, nezvýší se úměrně spotřeba energie dané varné desky. To znamená, že varná zóna se středním nastavením teploty spotřebuje méně než polovinu svého výkonu.



Údaje v tabulce jsou pouze orientační.

Tepelný výkon	Použití:	Čas (min)	Tipy
1	Udržení teploty hotového jídla.	dle potřeby	Nádoby zakryjte pokličkou.
1 - 2	Holandská omáčka, rozpouštění másla, čokolády nebo želatiny.	5 - 25	Čas od času zamíchejte.

Tepelný výkon	Použití:	Čas (min)	Tipy
1 - 2	Ztuhnutí nadýchaných omelet a volských ok.	10 - 40	Připravujte zakryté pokličkou.
2 - 3	Dušení jídel z rýže a mléčných jídel, ohřívání hotových jídel.	25 - 50	Přidejte alespoň dvakrát tolik vody než rýže, mléčná jídla v polovině doby přípravy zamíchejte.
3 - 4	Příprava zeleniny, ryb a masa v páře.	20 - 45	Přidejte několik polévkových lžic tekutiny.
4 - 5	Příprava brambor v páře.	20 - 60	Použijte max. ¼ l vody na 750 g brambor.
4 - 5	Příprava většího množství jídla, dušených pokrmů a polévek.	60 - 150	Až 3 l tekutiny plus přísady.
6 - 7	Mírné smažení: plátky masa, cordon bleu z telecího masa, kotlety, karbanátky, klobásy, játra, jíška, vejce, palačinky a koblihy.	dle potřeby	V polovině doby obraťte.
7 - 8	Prudké smažení, opečená bramb. kaše, steaky z roštěnce, steaky.	5 - 15	V polovině doby obraťte.
9	Vaření vody, vaření těstovin, opražení masa (guláš, dušené maso), fritování hranolků.		
P	Vaření velkého množství vody. Je zapnuto PowerBoost.		

8.5 Tipy a rady pro funkci Hob²Hood

Když používáte varnou desku s touto funkcí:

- Chraňte panel odsavače par před přímým slunečním svitem.
- Nemiřte halogenové osvětlení na panel odsavače par.
- Nezakrývejte ovládací panel varné desky.
- Nepřerušujte signál mezi varnou deskou a odsavačem par (např. rukou, madlem nádoby nebo vysokou nádobou). Viz obrázek.

Níže znázorněny odsavač par je pouze ilustrativní.

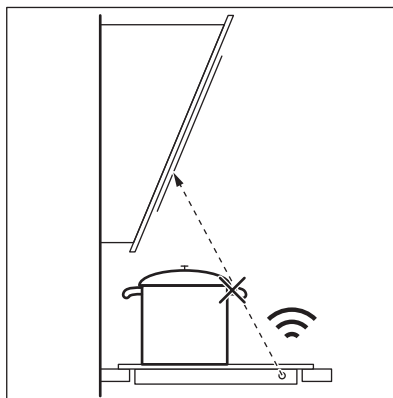

Ostatní dálkově ovládané spotřebiče mohou blokovat signál. Nepoužívejte v blízkosti varné desky žádné takové spotřebiče, dokud je funkce Hob²Hood zapnutá.

Kuchyňské odsavače par s funkcí Hob²Hood

Kompletní řadu kuchyňských odsavačů par, které jsou vybaveny touto funkcí, naleznete na našich webových stránkách pro

spotřebitele. Kuchyňské odsavače par Electrolux, které jsou vybaveny touto funkcí, musí být označeny symbolem .

9. ČIŠTĚNÍ A ÚDRŽBA



VAROVÁNÍ!

Viz kapitoly o bezpečnosti.

9.1 Všeobecné informace

- Varnou desku po každém použití vyčistěte.
- Varné náčiní používejte vždy s čistou spodní stranou.
- Škrábance nebo tmavé skvrny na povrchu nemají vliv na funkci varné desky.
- Použijte speciální čisticí prostředek vhodný na povrch varné desky.
- Na sklo použijte speciální škrabku.

9.2 Čištění varné desky

- **Odstraňte okamžitě:** roztavený plast, plastovou fólii, sůl, cukr a potraviny s

cukrem, jinak by znečištění mohlo varnou desku poškodit. Vyvarujte se popálení. Speciální škrabku přiložte šikmo ke skleněnému povrchu a posunujte ostří po povrchu desky.

- **Odstraňte po vychladnutí varné desky:** stopy vodního kamene, stopy vody, tukové skvrny, kovově lesklé zbarvení. Vyčistěte varnou desku vlhkým hadříkem s neabrazivním mycím prostředkem. Po vyčištění varnou desku osušte měkkým hadrem.
- **Odstraňte kovově lesklé zbarvení:** použijte roztok vody s octem a očistěte skleněný povrch hadříkem.

10. ODSTRAŇOVÁNÍ ZÁVAD







VAROVÁNÍ!

Viz kapitoly o bezpečnosti.

10.1 Co dělat, když...

Problém	Možná příčina	Řešení
Varnou desku nelze zapnout ani používat.	Varná deska není zapojená do elektrické sítě nebo je zapojená nesprávně.	Zkontrolujte, zda je varná deska správně zapojena do elektrické sítě.
	Je spálená pojistka.	Zkontrolujte, zda příčinou závady není pojistka. Pokud dochází k opakovanému spálení pojistky, obraťte se na autorizovaného elektrikáře.
	Tepelný výkon nenastavíte do 60 sekund.	Zapněte varnou desku znovu a do 60 sekund nastavte tepelný výkon.
	Stiskli jste dvě nebo více senzorových tlačítek současně.	Stiskněte pouze jedno senzorové tlačítko.

Problém	Možná příčina	Řešení
	Je zapnutá funkce Pauza.	Viz část „Denní používání“.
	Na ovládacím panelu je voda nebo skvrny od tuku.	Vyčistěte ovládací panel.
Je slyšet nepřetržitě pípání.	Elektrické zapojení je nesprávné.	Odpojte varnou desku od síťového napájení. Požádejte kvalifikovaného elektrikáře, aby instalaci zkontroloval.
Pro jednu z varných zón nelze zvolit maximální tepelný výkon.	Ostatní zóny spotřebovávají maximální dostupný výkon. Vaše varná deska funguje správně.	Snižte tepelný výkon pro ostatní varné zóny zapojené do stejné fáze. Viz „Řízení výkonu“.
Zazní zvukový signál a varná deska se vypne. Když se varná deska vypne, ozve se zvukový signál.	Zakryli jste jedno nebo více senzorových tlačítek.	Odstraňte předmět ze senzorových tlačítek.
Varná deska se vypne.	Něco blokuje pole snímače  .	Odstraňte předmět ze senzorového tlačítka.
Kontrolka zbytkového tepla se nerozsvítí.	Varná zóna není horká, protože byla zapnutá jen krátkou dobu nebo je poškozený snímač.	Jestliže byla varná zóna zapnutá dostatečně dlouho, aby byla horká, obraťte se na autorizované servisní středisko.
	Používáte velmi vysokou nádobu, která blokuje signál.	Použijte menší nádobu, změňte varnou zónu nebo ovládejte odsavač par ručně.
Ovládací panel se zahřívá na dotek.	Nádoba je příliš velká nebo jste ji položili příliš blízko k ovládacímu panelu.	Je-li to možné, velké nádoby použijte na zadních varných zónách.
Když se dotknete senzorových tlačítek na panelu, nezazní žádný zvukový signál.	Zvuková signalizace je vypnutá.	Zapněte zvukovou signalizaci. Viz „Denní používání“.
Ukazatel nad symbolem  se rozsvítí.	Je zapnutá funkce Dětská bezpečnostní pojistka nebo Zámek.	Viz část „Denní používání“.
Ovládací lišta bliká.	Na zóně není žádná varná nádoba nebo zóna není zcela zakrytá.	Položte na zónu varnou nádobu tak, aby plně zakrývala varnou zónu.
	Nádobí není vhodné.	Používejte nádoby vhodné pro indukční varné desky. Viz část „Tipy a rady“.
	Průměr dna nádoby je pro zónu příliš malý.	Používejte varné nádoby se správnými rozměry. Viz „Technické údaje“.
 se rozsvítí a objeví se číslo.	U varné desky došlo k chybě.	Varnou desku vypněte a po 30 sekundách ji znovu zapněte. Pokud se znovu rozsvítí  , odpojte varnou desku od síťového napájení. Po přibližně 30 sekundách varnou desku opět zapojte. Pokud problém přetrvává, obraťte se na autorizované servisní středisko.

10.2 Pokud problém nemůžete vyřešit...

Pokud problém nemůžete vyřešit sami, obraťte se na svého prodejce nebo autorizované servisní středisko. Uveďte údaje z typového štítku. Ujistěte se, že jste

varnou desku používali správně. Pokud ne, budete muset servis provedený servisním technikem nebo prodejcem zaplatit, i když je spotřebič ještě v záruce. Informace o záruční době a autorizovaných servisních střediscích jsou uvedeny v záruční brožuře.

11. TECHNICKÉ ÚDAJE

11.1 Typový štítek

Model EIV84550
Typ 62 D5A 01 AA
Indukce 7.2 kW
Sériové č.
ELECTROLUX

PNC 949 599 200 00
220 - 240 V / 400 V 2N 50 Hz
Vyrobeno v: Německo
7.2 kW

11.2 Technické údaje varné zóny

Varná zóna	Nominální výkon (maximální tepelný výkon) [W]	PowerBoost [W]	PowerBoost maximální doba trvání [min]	Průměr nádoby [mm]
Levá přední	2300	3200	10	125 - 180
Levá zadní	2300	3200	10	125 - 210
Prostřední přední	2300	3200	10	125 - 210
Pravá přední	2300	3200	10	125 - 180
Pravá zadní	2300	3200	10	125 - 210

Výkon varných zón se může u některých údajů v této tabulce mírně lišit od údajů. Mění se s materiálem a rozměry varných nádob.

Pro dosažení nejlepších výsledků vaření používejte nádoby, které nejsou větší než průměr uvedený v tabulce.

12. ENERGETICKÁ ÚČINNOST

12.1 Informace o výrobku*

Označení modelu	EIV84550	
Typ varné desky	Vestavná varná deska	
Počet varných zón	5	
Technologie ohřevu	Indukce	
Průměr kruhových varných zón (Ø)	Prostřední přední	21,0 cm

Délka (D) a šířka (Š) nekruhové varné zóny	Levá přední	D 22,3 cm Š 22,0 cm
Délka (D) a šířka (Š) nekruhové varné zóny	Levá zadní	D 22,3 cm Š 22,0 cm
Délka (D) a šířka (Š) nekruhové varné zóny	Pravá přední	D 22,3 cm Š 22,0 cm
Délka (D) a šířka (Š) nekruhové varné zóny	Pravá zadní	D 22,3 cm Š 22,0 cm
Spotřeba energie na varnou zónu (EC electric cooking)	Levá přední	179,6 Wh / kg
	Levá zadní	189,1 Wh / kg
	Prostřední přední	189,1 Wh / kg
	Pravá přední	187,3 Wh / kg
	Pravá zadní	189,1 Wh / kg
Spotřeba energie varné desky (EC electric hob)		186,8 Wh / kg

* Pro Evropskou unii podle EU 66/2014. Pro Bělorusko podle STB 2477-2017, příloha A. Pro Ukrajinu podle 742/2019.

EN 60350-2 – Elektrické spotřebiče na vaření pro domácnost – část 2: Varné desky – metody pro měření výkonu.

Energetické hodnoty vztahující se k dané varné ploše jsou označeny značkami daných varných zón.

12.2 Úspora energie

Budete-li dodržovat následující rady, můžete šetřit energii při běžném vaření.

- Při ohřívání vody použijte jen potřebné množství.
- Je-li to možné, vždy zakrývejte nádoby pokličkami.
- Nádoby stavte přímo na střed varné zóny.
- Využijte zbytkové teplo k udržování teploty jídel nebo k jeho rozpuštění.

13. POZNÁMKY K OCHRANĚ ŽIVOTNÍHO PROSTŘEDÍ

Recyklujte materiály označené symbolem . Obaly vyhodte do příslušných odpadních kontejnerů k recyklaci. Pomáhejte chránit životní prostředí a lidské zdraví a recyklovat elektrické a elektronické spotřebiče určené k

likvidaci. Spotřebiče označené příslušným symbolem  nelikvidujte spolu s domovním odpadem. Spotřebič odevzdejte v místním sběrném dvoře nebo kontaktujte místní úřad.

WIR DENKEN AN SIE

Vielen Dank für Ihren Kauf eines Electrolux-Geräts. Sie haben ein Produkt gewählt, das jahrzehntelange professionelle Erfahrung und Innovation mit sich bringt. Das ausgeklügelte und stilvolle Produkt wurde für Sie entwickelt. So können Sie jedes Mal, wenn Sie das Produkt verwenden, sicher sein, dass Sie großartige Ergebnisse erzielen werden.

Willkommen bei Electrolux.

Besuchen Sie uns auf unserer Website, um:



Anwendungshinweise, Prospekte, Informationen zu Fehlerbehebung, Service und Reparatur zu erhalten:

www.electrolux.com/support



Registrieren Sie Ihr Produkt, um einen erstklassigen Service zu erhalten:

www.registerelectrolux.com



Um Zubehör, Verbrauchsmaterial und Original-Ersatzteile für Ihr Gerät zu kaufen:

www.electrolux.com/shop

KUNDENDIENST UND SERVICE

Verwenden Sie immer Original-Ersatzteile.

Halten Sie folgende Angaben bereit, wenn Sie sich an einen autorisierten Kundendienst wenden: Modell, PNC, Seriennummer.

Die Daten finden Sie auf dem Typenschild.

 Warnungs-/Sicherheitshinweise

 Allgemeine Informationen und Empfehlungen

 Informationen zum Umweltschutz

Änderungen vorbehalten.

INHALTSVERZEICHNIS

1. SICHERHEITSHINWEISE.....	46
2. SICHERHEITSANWEISUNGEN.....	48
3. MONTAGE.....	51
4. GERÄTEBESCHREIBUNG.....	52
5. VOR DER ERSTEN VERWENDUNG.....	54
6. TÄGLICHER GEBRAUCH.....	54
7. ZUSATZFUNKTIONEN.....	57
8. TIPPS UND HINWEISE.....	60
9. REINIGUNG UND PFLEGE.....	62
10. FEHLERSUCHE.....	63
11. TECHNISCHE DATEN.....	65
12. ENERGIEEFFIZIENZ.....	65
13. UMWELTTIPPS.....	66

1. ⚠️ SICHERHEITSHINWEISE

Lesen Sie vor der Montage und dem Gebrauch des Geräts zuerst die Bedienungsanleitung. Bei Verletzungen oder Schäden infolge nicht ordnungsgemäßer Montage oder Verwendung übernimmt der Hersteller keine Haftung. Bewahren Sie die Anleitung zum Nachschlagen an einem sicheren und zugänglichen Ort auf.

1.1 Sicherheit von Kindern und schutzbedürftigen Personen

- Das Gerät kann von Kindern ab 8 Jahren und Personen mit eingeschränkten physischen, sensorischen oder geistigen Fähigkeiten oder mit mangelnder Erfahrung/mangelndem Wissen benutzt werden, wenn sie durch eine für ihre Sicherheit zuständige Person beaufsichtigt werden oder von dieser Person Anweisungen erhalten haben, wie das Gerät sicher zu bedienen ist und welche Gefahren bei nicht ordnungsgemäßer Bedienung bestehen. Kinder unter 8 Jahren und Personen mit schweren Behinderungen oder Mehrfachbehinderung sollten vom Gerät ferngehalten werden, wenn sie nicht ständig beaufsichtigt werden.
- Kinder sollten beaufsichtigt werden, um sicherzustellen, dass sie nicht mit dem Gerät.
- Halten Sie sämtliches Verpackungsmaterial von Kindern fern und entsorgen Sie es ordnungsgemäß.
- **WARNUNG:** Das Gerät und die zugänglichen Geräteteile werden während des Betriebs heiß. Halten Sie Kinder und Haustiere von dem Gerät fern, wenn es in Betrieb oder in der Abkühlphase ist.
- Falls Ihr Gerät mit einer Kindersicherung ausgestattet ist, empfehlen wir, diese einzuschalten.
- Kinder dürfen keine Reinigung und Wartung des Geräts ohne Beaufsichtigung durchführen.

1.2 Allgemeine Sicherheit

- Dieses Gerät ist nur zum Kochen bestimmt.

- Dieses Gerät ist für den Hausgebrauch in einem Einfamilienhaus in Innenräumen bestimmt.
- Dieses Gerät darf in Büros, Hotelzimmern, Gästezimmern in Pensionen, Bauernhöfen und anderen ähnlichen Unterkünften verwendet werden, wenn diese Nutzung das (durchschnittliche) Nutzungsniveau im Haushalt nicht überschreitet.
- **WARNUNG:** Das Gerät und die zugänglichen Geräteteile werden während des Betriebs heiß. Seien Sie vorsichtig und berühren Sie niemals die Heizelemente.
- **WARNUNG:** Kochen mit Fett oder Öl auf einem unbeaufsichtigten Kochfeld ist gefährlich und kann ggf. zu einem Brand führen.
- Verwenden Sie niemals Wasser, um das Kochfeuer zu löschen. Schalten Sie das Gerät aus und löschen Sie Flammen beispielsweise mit einer Löschdecke oder einem Deckel.
- **WARNUNG:** Das Gerät darf nicht durch ein externes Schaltgerät, wie einer Zeitschaltuhr, mit Strom versorgt oder an einen Schaltkreis angeschlossen werden, der vom einem Programm regelmäßig ein- und ausgeschaltet wird.
- **ACHTUNG:** Der Kochvorgang muss überwacht werden. Ein kurzer Kochvorgang muss kontinuierlich überwacht werden.
- **WARNUNG:** Brandgefahr: Lagern Sie keine Gegenstände auf den Kochflächen.
- Metallische Gegenstände wie Messer, Gabeln, Löffel und Deckel sollten nicht auf die Oberfläche des Kochfelds gelegt werden, da diese heiß werden können.
- Verwenden Sie das Gerät nicht, bevor es in den Einbauschrank gesetzt wird.
- Reinigen Sie das Gerät nicht mit einem Dampfstrahlreiniger.
- Schalten Sie das Kochfeld nach dem Gebrauch aus und verlassen Sie sich nicht auf die Topferkennung.
- Hat die Glaskeramik-/Glasoberfläche einen Sprung, schalten Sie das Gerät aus und nehmen Sie es vom

Stromnetz. Falls das Gerät direkt mit dem Stromnetz verbunden ist und nicht getrennt werden kann, nehmen Sie die Sicherung für den Anschluss heraus, um die Stromversorgung zu unterbrechen. Verständigen Sie in jedem Fall den autorisierten Kundendienst.

- Wenn das Netzkabel beschädigt ist, muss es vom Hersteller, einem autorisierten Kundendienst oder einer ähnlich qualifizierten Person zur Vermeidung einer Gefahrenquelle ersetzt werden.
- **WARNUNG:** Verwenden Sie nur Schutzabdeckungen des Herstellers des Kochgeräts, von ihm in der Bedienungsanleitung als geeignete und empfohlene Schutzabdeckungen oder die im Gerät enthaltene Schutzabdeckung. Es besteht Unfallgefahr durch die Verwendung ungeeigneter Schutzabdeckungen.

2. SICHERHEITSANWEISUNGEN

2.1 Montage



WARNUNG!

Nur eine qualifizierte Fachkraft darf die Montage des Geräts vornehmen.



WARNUNG!

Verletzungsgefahr sowie Risiko von Schäden am Gerät.

- Entfernen Sie das gesamte Verpackungsmaterial.
 - Montieren Sie ein beschädigtes Gerät nicht und benutzen Sie es nicht.
 - Halten Sie sich an die mitgelieferte Montageanleitung.
 - Die Mindestabstände zu anderen Geräten und Küchenmöbeln sind einzuhalten.
 - Seien Sie beim Umsetzen des Gerätes vorsichtig, da es sehr schwer ist. Tragen Sie stets Sicherheitshandschuhe und festes Schuhwerk.
 - Dichten Sie die Ausschnittskanten mit einem Dichtungsmittel ab, um ein Aufquellen durch Feuchtigkeit zu verhindern.
- Schützen Sie die Geräteunterseite vor Dampf und Feuchtigkeit.
 - Installieren Sie das Gerät nicht direkt neben einer Tür oder unter einem Fenster. So kann heißes Kochgeschirr nicht herunterfallen, wenn die Tür oder das Fenster geöffnet wird.
 - Jedes Gerät besitzt Kühlgebläse auf seiner Unterseite.
 - Ist das Gerät über einer Schublade installiert:
 - Lagern Sie keine kleinen Papierstücke oder -blätter, die eingezogen werden können, in der Schublade, da sie die Kühlgebläse beschädigen oder das Kühlsystem beeinträchtigen können.
 - Halten Sie einen Abstand von mindestens 2 cm zwischen dem Geräteboden und den Teilen, die in der Schublade gelagert sind, ein.
 - Entfernen Sie Trennplatten, die im Küchenmöbel unter dem Gerät installiert sind.

2.2 Elektrischer Anschluss



WARNUNG!

Brand- und Stromschlaggefahr.

- Alle elektrischen Anschlüsse sollten von einem qualifizierten Elektriker vorgenommen werden.
- Das Gerät muss geerdet sein.
- Vor der Durchführung jeglicher Arbeiten muss das Gerät von der elektrischen Stromversorgung getrennt werden.
- Stellen Sie sicher, dass die Daten auf dem Typenschild mit den elektrischen Nennwerten der Netzspannung übereinstimmen.
- Vergewissern Sie sich, dass das Gerät ordnungsgemäß installiert ist. Lockere und unsachgemäße Kabel oder Stecker (falls vorhanden) können die Klemme überhitzen.
- Verwenden Sie das richtige Stromnetzkabel.
- Achten Sie darauf, dass sich das Stromnetzkabel nicht verheddert.
- Stellen Sie sicher, dass ein Überspannungsschutz installiert ist.
- Verwenden Sie die Klemme für die Zugentlastung am Kabel.
- Stellen Sie beim Anschluss des Gerätesteckers an eine Steckdose sicher, dass das Netzkabel oder ggf. der Netzstecker nicht mit dem heißen Gerät oder heißem Kochgeschirr in Berührung kommt.
- Verwenden Sie keine Mehrfachsteckdosen oder Verlängerungskabel.
- Achten Sie darauf, den Netzstecker (falls zutreffend) oder das Netzkabel nicht zu beschädigen. Wenden Sie sich zum Austausch eines beschädigten Netzkabels an unseren autorisierten Kundendienst oder eine Elektrofachkraft.
- Alle Teile, die gegen direktes Berühren schützen, sowie die isolierten Teile müssen so befestigt werden, dass sie nicht ohne Werkzeug entfernt werden können.
- Stecken Sie den Netzstecker erst nach Abschluss der Montage in die Steckdose. Stellen Sie sicher, dass der Netzstecker nach der Montage noch zugänglich ist.

- Falls die Steckdose lose ist, schließen Sie den Netzstecker nicht an.
- Ziehen Sie nicht am Netzkabel, wenn Sie das Gerät von der Stromversorgung trennen möchten. Ziehen Sie stets am Netzstecker.
- Verwenden Sie nur geeignete Trenneinrichtungen: Überlastschalter, Sicherungen (Schraubsicherungen müssen aus dem Halter entfernt werden können), Fehlerstromschutzschalter und Schütze.
- Die elektrische Installation muss eine Trenneinrichtung aufweisen, mit der Sie das Gerät allpolig von der Stromversorgung trennen können. Die Trenneinrichtung muss mit einer Kontaktöffnungsbreite von mindestens 3 mm ausgeführt sein.

2.3 Gebrauch



WARNUNG!

Verletzungs-, Verbrennungs- und Stromschlaggefahr.

- Nehmen Sie keine technischen Änderungen am Gerät vor.
- Entfernen Sie vor dem ersten Gebrauch alle Verpackungen, Kennzeichnungen und Schutzfolien (falls zutreffend).
- Vergewissern Sie sich, dass die Lüftungsöffnungen nicht blockiert sind.
- Lassen Sie das Gerät während des Betriebs nicht unbeaufsichtigt.
- Schalten Sie die Kochzone nach jedem Gebrauch „aus“.
- Legen Sie kein Besteck bzw. keine Deckel auf die Kochzonen. Anderenfalls werden sie sehr heiß.
- Benutzen Sie das Gerät nicht mit nassen Händen oder wenn es mit Wasser Kontakt hat.
- Verwenden Sie das Gerät nicht als Arbeits- oder Abstellfläche.
- Ist die Oberfläche des Geräts gesprungen, trennen Sie das Gerät sofort von der Stromversorgung. So vermeiden Sie einen elektrischen Schlag.
- Benutzer mit einem Herzschrittmacher müssen einen Mindestabstand von 30 cm zu den Induktionskochzonen einhalten, wenn das Gerät in Betrieb ist.

- Wenn Sie Speisen in heißes Öl legen, kann es spritzen.



WARNUNG!

Brand- und Explosionsgefahr

- Öle und Fette können beim Erhitzen brennbare Dämpfe freisetzen. Halten Sie Flammen oder erhitzte Gegenstände während des Kochens von Fetten und Ölen fern.
- Die Dämpfe, die sehr heißes Öl freisetzen, können zu einer spontanen Verbrennung führen.
- Gebrauchtes Öl, das Speisereste enthalten kann, kann schon bei einer niedrigeren Temperatur einen Brand verursachen als Öl, das zum ersten Mal verwendet wird.
- Platzieren Sie keine entflammaren Produkte oder Gegenstände, die mit entflammaren Produkten benetzt sind, im Gerät, auf dem Gerät oder in der Nähe des Geräts.



WARNUNG!

Risiko von Schäden am Gerät.

- Stellen Sie kein heißes Kochgeschirr auf das Bedienfeld.
- Legen Sie keine heißen Topfdeckel auf die Glasoberfläche des Kochfeldes.
- Lassen Sie Kochgeschirr nicht leerkochen.
- Achten Sie darauf, dass keine Gegenstände oder Kochgeschirr auf das Gerät fallen. Die Oberfläche könnte beschädigt werden.
- Schalten Sie die Kochzonen nicht mit leerem Kochgeschirr oder ohne Kochgeschirr ein.
- Legen Sie keine Alufolie direkt auf das Gerät.
- Kochgeschirr aus Gusseisen oder mit einem beschädigten Boden kann Kratzer an dem Glas/der Glaskeramik verursachen. Heben Sie diese Gegenstände immer an, wenn Sie sie auf der Kochfläche bewegen müssen.

2.4 Reinigung und Pflege

- Reinigen Sie das Gerät regelmäßig, um eine Verschlechterung des Oberflächenmaterials zu verhindern.
- Schalten Sie das Gerät vor dem Reinigen aus und lassen Sie es abkühlen
- Reinigen Sie das Gerät nicht mit Wasserspray oder Dampf.
- Reinigen Sie das Geräts mit einem weichen, feuchten Tuch. Verwenden Sie ausschließlich Neutralreiniger. Benutzen Sie keine Scheuermittel, scheuernde Reinigungsschwämmchen, Lösungsmittel oder Metallgegenstände.

2.5 Wartung

- Wenden Sie sich zur Reparatur des Geräts an den autorisierten Kundendienst. Dabei dürfen ausschließlich Originalersatzteile verwendet werden.
- Bezüglich der Lampe(n) in diesem Gerät und separat verkaufter Ersatzlampen: Diese Lampen müssen extremen physikalischen Bedingungen in Haushaltsgeräten standhalten, wie z.B. Temperatur, Vibration, Feuchtigkeit, oder sollen Informationen über den Betriebszustand des Gerätes anzeigen. Sie sind nicht für den Einsatz in anderen Geräten vorgesehen und nicht für die Raumbeleuchtung geeignet.

2.6 Entsorgung



WARNUNG!

Verletzungs- und Erstickungsgefahr.

- Informationen zur Entsorgung des Geräts erhalten Sie von Ihrer Gemeindeverwaltung.
- Trennen Sie das Gerät von der Stromversorgung.
- Schneiden Sie das Netzkabel in der Nähe des Geräts ab, und entsorgen Sie es.

3. MONTAGE



WARNUNG!
Siehe Kapitel
Sicherheitshinweise.

3.1 Vor der Montage

Notieren Sie vor der Montage des Kochfelds folgende Daten, die Sie auf dem Typenschild finden. Das Typenschild ist auf dem Boden des Kochfelds angebracht.

Seriennummer

3.2 Einbau-Kochfelder

Einbau-Kochfelder dürfen nur nach dem Einbau in normgerechte, passende Einbaumöbel und Arbeitsplatten betrieben werden.

3.3 Anschlusskabel

- Das Kochfeld wird mit einem Anschlusskabel.
- Ersetzen Sie ein defektes Netzkabel durch den Kabeltyp: H05V2V2-F das einer Temperatur von 90 °C oder höher standhält. Der einzelne Draht muss einen Durchmesser von mindestens 1,5 mm² aufweisen. Wenden Sie sich bitte an Ihren

lokalen Kundendienst. Das Anschlusskabel darf nur von einem qualifizierten Elektriker ersetzt werden.



WARNUNG!
Alle elektrischen Anschlüsse müssen von einem qualifizierten Elektriker ausgeführt werden.



VORSICHT!
Bohren oder löten Sie die Kabelenden nicht. Das ist verboten.



VORSICHT!
Schließen Sie das Kabel nicht ohne Aderendhülle an.

Zweiphasiger Anschluss

1. Entfernen Sie die Aderendhülle von schwarzen und braunen Adern.
2. Entfernen Sie die Isolierung der braunen und schwarzen Adern.
3. Bringen Sie am gemeinsamen Kabelende eine neue Aderendhülle mit 1,5 mm² an (Spezialwerkzeug erforderlich).

Kabelquerschnitt 1,5 mm²

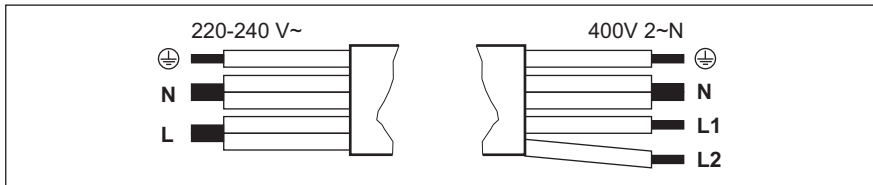

Einphasiger Anschluss - 220 - 240 V~

Zweiphasiger Anschluss – 400 V 2 ~ N

	Grün – gelb	Grün – gelb	
N	Blau und blau	Blau und blau	N
L	Schwarz und braun	Schwarz	L1
		Braun	L2

3.4 Aufbau

Wenn Sie das Kochfeld unter einer Dunstabzugshaube installieren, beachten Sie bitte die Montageanleitung der Dunstabzugshaube für den Mindestabstand zwischen den Geräten.

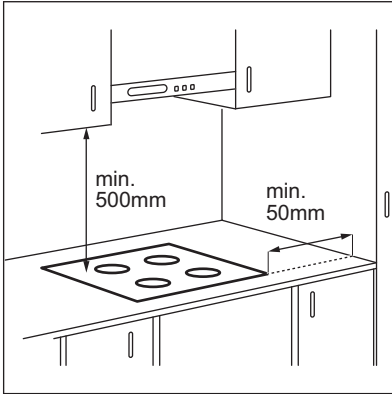

Ist das Gerät über einer Schublade installiert, kann die Kochfeldbelüftung die in der Schublade aufbewahrten Gegenstände während des Garvorgangs aufwärmen.

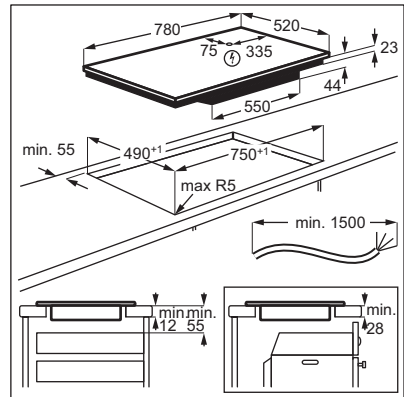

Sie finden das Video-Tutorial „So installieren Sie Ihr Electrolux Induktionskochfeld - Arbeitsflächeninstallation“, indem Sie den vollständigen Namen eingeben, der in der folgenden Grafik angegeben ist.



How to install your Electrolux Induction Hob - Worktop installation



4. GERÄTEBESCHREIBUNG

4.1 Anordnung der Kochflächen

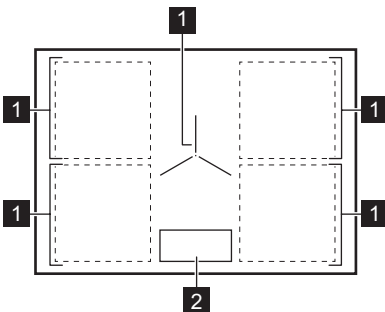

- 1 Induktionskochzone
- 2 Bedienfeld

4.2 Bedienfeldlayout

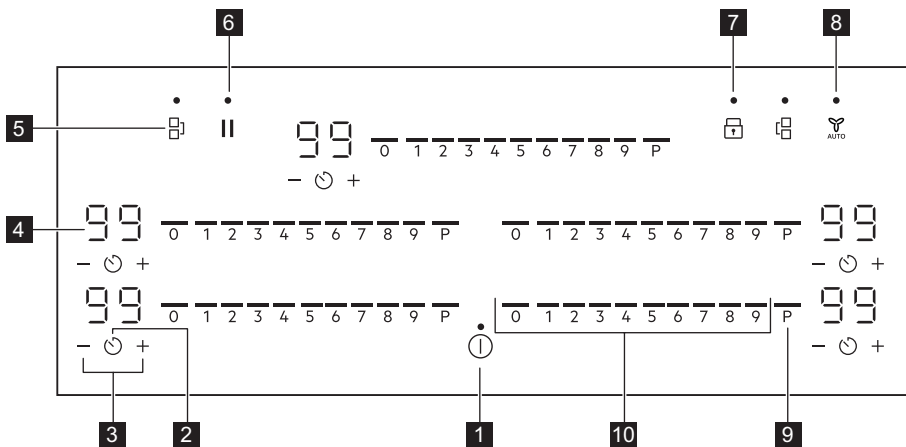

Bedienen Sie das Gerät über die Sensorfelder. Die Anzeigen, Kontrolllampen und akustischen Signale informieren Sie über die aktiven Funktionen.

Sensorfeld	Funktion	Beschreibung	
1	ⓘ	Ein / Aus	Ein- und Ausschalten des Geräts.
2	🕒	Kurzzeitwecker	Einstellen der Funktion.
3	+ / -	-	Erhöhen oder Verringern der Zeit.
4	-	Timer-Anzeige	Zeigt die Zeit in Minuten an.
5	⏸	Bridge	Ein- und Ausschalten der Funktion.
6	⏸	Pause	Ein- und Ausschalten der Funktion.
7	🔒	Verriegelung / Kindersicherung	Verriegeln / Entriegeln des Bedienfelds.
8	AUTO	Hob²Hood	Ein- und Ausschalten des manuellen Modus der Funktion.
9	P	PowerBoost	Einschalten der Funktion.
10	-	Steuerungsleiste	Einstellen der Kochstufe.

4.3 Display-Anzeigen

Anzeige	Beschreibung
ⓔ + Ziffer	Es ist eine Störung aufgetreten.

Anzeige

Beschreibung



OptiHeat Control (Restwärmeanzeige, 3-stufig): Weitergaren / Warmhalten / Restwärme.

5. VOR DER ERSTEN VERWENDUNG



WARNUNG!

Siehe Kapitel Sicherheitshinweise.

5.1 Leistungsbegrenzung

Leistungsbegrenzung definiert, wie viel Strom das Kochfeld insgesamt verbraucht, innerhalb der Grenzen der Hausinstallationssicherungen.

Das Kochfeld ist standardmäßig auf die höchste verfügbare Leistungsstufe eingestellt.



Verringern oder Erhöhen der Leistungsstufe:

1. Geben Sie Menü > Benutzereinstellungen ein.



Siehe „Menü-Struktur“.

2. Drücken Sie  auf dem vorderen Timer, bis **P** erscheint.

3. Drücken Sie  /  auf dem vorderen Timer, um die Leistungsstufe einzustellen.

Leistungsstufen

Siehe Kapitel „Technische Daten“.



VORSICHT!

Achten Sie darauf, dass die gewählte Leistungsstufe für die Sicherungen in der Hausinstallation geeignet ist.

- P72 — 7200 W
- P15 — 1500 W
- P20 — 2000 W
- P25 — 2500 W
- P30 — 3000 W
- P35 — 3500 W
- P40 — 4000 W
- P45 — 4500 W
- P50 — 5000 W
- P60 — 6000 W

6. TÄGLICHER GEBRAUCH



WARNUNG!

Siehe Kapitel Sicherheitshinweise.

6.1 Ein- und Ausschalten

Halten Sie  gedrückt, um das Kochfeld ein- oder auszuschalten.

6.2 Topferkennung

Diese Funktion zeigt das Vorhandensein von Kochgeschirr auf dem Kochfeld an und deaktiviert die Kochzonen, wenn während eines Kochvorgangs kein Kochgeschirr erkannt wird.

Wenn Sie Kochgeschirr auf eine Kochzone stellen, bevor Sie eine Heizstufe gewählt haben, erscheint die Anzeige über 0 auf der Bedienleiste.

Wenn Sie Kochgeschirr von einer aktivierten Kochzone entfernen und vorübergehend beiseite stellen, beginnen die Anzeigen über der entsprechenden Bedienleiste zu blinken. Wenn Sie das Kochgeschirr nicht innerhalb von 60 Sekunden wieder auf die aktivierte Kochzone stellen, wird die Kochzone automatisch deaktiviert.

Um den Kochvorgang fortzusetzen, stellen Sie sicher, dass Sie das Kochgeschirr innerhalb der angegebenen Zeitspanne wieder auf die Kochzonen stellen.

6.3 Verwenden der Kochzonen

Stellen Sie das Kochgeschirr mittig auf die ausgewählte Kochzone.

Induktionskochzonen passen sich automatisch an die Größe des Kochgeschirrbodens an.

Mit einem großen Kochgeschirr können Sie auf zwei Kochzonen gleichzeitig kochen. Das Kochgeschirr muss die Mitten beider Zonen bedecken darf aber nicht über den markierten Bereich hinausragen. Befindet sich das Kochgeschirr zwischen den beiden Mitten, wird die Funktion Bridge nicht eingeschaltet.

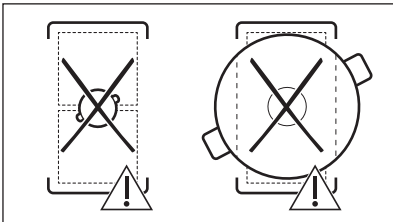
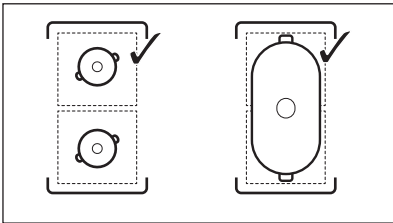

6.4 Kochstufe

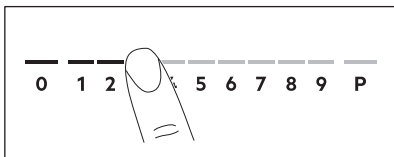

1. Drücken Sie die gewünschte Kochstufe auf der Einstellkala.

Die Anzeigen oberhalb der Bedienleiste erscheinen bis zur gewählten Heizstufe.

2. Um eine Kochzone auszuschalten, drücken Sie 0.

6.5 PowerBoost

Diese Funktion stellt den Induktionskochzonen zusätzliche Leistung zur Verfügung. Für die Induktionskochzone kann diese Funktion nur für einen begrenzten Zeitraum eingeschaltet werden. Danach schaltet die Induktionskochzone automatisch wieder auf die höchste Kochstufe um.

Siehe Kapitel „Technische Daten“.

Einschalten der Funktion für eine Kochzone: Berühren Sie **P**.

Ausschalten der Funktion: Ändern Sie die Kochstufe.

6.6 OptiHeat Control (3-stufige Restwärmeanzeige)



WARNING!

Solange die Anzeige leuchtet, besteht Verbrennungsgefahr durch Restwärme.

Die Induktionskochzonen erzeugen die erforderliche Hitze zum Kochen direkt im Boden des Kochgeschirrs. Die Glaskeramik wird durch die Hitze des Kochgeschirrs erhitzt.

Die Anzeigen erscheinen, wenn eine Kochzone heiß ist. Sie zeigen den Restwärmegrad der Kochzonen an, die Sie gerade verwenden.

Die Anzeige kann ebenso erscheinen:

- für die benachbarten Kochzonen, auch wenn Sie sie nicht benutzen,
- wenn heißes Kochgeschirr auf die kalte Kochzone gestellt wird,
- wenn das Kochfeld ausgeschaltet ist, aber die Kochzone noch heiß ist.

Die Anzeige erlischt, wenn die Kochzone abgekühlt ist.

6.7 Kurzzeitwecker

Countdown-Timer

Mit dieser Funktion kann festgelegt werden, wie lange eine Kochzone für einen einzelnen Kochvorgang in Betrieb sein soll.

Stellen Sie die Heizstufe für die ausgewählte Kochzone und danach die Funktion ein.



Sie können die Funktion nicht einschalten, wenn die Hob²Hood-Funktion ausgeführt wird.

1. Drücken Sie . 00 erscheint auf dem Timer-Display.
2. Drücken Sie oder , um die Zeit (00 - 99 Minuten) einzustellen.
3. Drücken Sie , um den Timer zu starten oder warten Sie 3 Sekunden. Der Timer beginnt herunterzuzählen.

Zum Ändern der Zeit: Wählen Sie die Kochzone mit und drücken Sie oder .

Zum Ausschalten der Funktion: Wählen Sie die Kochzone mit und drücken Sie . Die verbleibende Zeit zählt rückwärts auf 00.

Der Timer beendet das Herunterzählen, ein Signal ertönt und 00 blinkt. Die Kochzone wird ausgeschaltet. Drücken Sie ein beliebiges Symbol, um das Signal und das Blinken zu beenden.

Kurzzeit-Wecker

Sie können diese Funktion verwenden, wenn das Kochfeld eingeschaltet, die Kochzonen aber nicht in Betrieb sind. Die Heizstufeneinstellung zeigt 00.



Sie können die Funktion nicht einschalten, wenn die Hob²Hood-Funktion ausgeführt wird.

1. Drücken Sie .
2. Die Zeit wird mit oder eingestellt.

Der Timer beendet das Herunterzählen, ein Signal ertönt und 00 blinkt. Drücken Sie ein beliebiges Symbol, um das Signal und das Blinken zu beenden.

Zum Ausschalten der Funktion: Drücken Sie und . Die verbleibende Zeit zählt zurück auf 00.

6.8 Power-Management

Sind mehrere Zonen eingeschaltet und die verbrauchte Leistung überschreitet die Begrenzung der Stromversorgung, teilt diese Funktion die verfügbare Leistung zwischen allen Kochzonen auf, (die mit derselben Phase verbunden sind). Das Kochfeld steuert die Kochstufen, um die Sicherungen der Hausinstallation zu schützen.

- Die Kochzonen werden nach Position und Anzahl der Phasen im Kochfeld gruppiert. Jede Phase darf mit einer maximalen Leistung von belastet werden. Erreicht das Kochfeld die maximale verfügbare Leistung innerhalb einer Phase, wird die Leistung der Kochzonen automatisch reduziert.
 - Es wird immer die Heizstufe der zuerst gewählten Kochzone priorisiert. Die verbleibende Leistung wird entsprechend der Reihenfolge der Auswahl auf die anderen Kochzonen aufgeteilt.
 - Bei Kochzonen, deren Leistung reduziert ist, blinkt die Bedienleiste und zeigt die maximal möglichen Heizstufen an.
 - Warten Sie, bis das Display aufhört zu blinken, oder verringern Sie die Kochstufe der zuletzt ausgewählten Kochzone. Die Kochzonen arbeiten mit der reduzierten Kochstufe weiter. Ändern Sie bei Bedarf die Kochstufen der Kochzonen manuell.
- Siehe Abbildung für mögliche Kombinationen, wie die Leistung unter den Kochzonen verteilt werden kann.

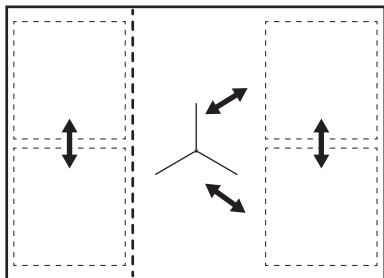

6.9 Menüstruktur

Die Tabelle zeigt die Basismenüstruktur.

Benutzereinstellungen

Sym- bol	Einstellung	Mögliche Optio- nen
b	Ton	Ein / Aus (–)
P	Leistungsbegren- zung	15 - 72
h	Abzugshaubenmo- dus	1 - 6
E	Alarm / Fehlerhis- torie	Die Liste der letzten Alarmer / Fehler.

Zum Aufrufen der Benutzereinstellungen:

Drücken und halten Sie . Dann drücken und halten Sie . Die Einstellungen

erscheinen auf dem Timer der linken Kochzonen.

Navigieren im Menü: Das Menü besteht aus dem Einstellungssymbol und einem Wert.

Das Symbol erscheint auf dem hinteren Timer und der Wert erscheint auf dem vorderen Timer. Um zwischen den

Einstellungen zu navigieren, drücken Sie auf dem vorderen Timer. Um den

Einstellungswert zu ändern, drücken Sie oder auf dem vorderen Timer.

Um das Menü zu verlassen: Drücken Sie .

OffSound Control

Sie können die Töne im Menü > Benutzereinstellungen aktivieren / deaktivieren.



Siehe „Menü-Struktur“.

Wenn die Töne ausgeschaltet sind, können Sie den Ton immer noch hören, wenn:

- Sie berühren,
- der Timer heruntergezählt wird,
- Sie ein inaktives Symbol drücken.

7. ZUSATZFUNKTIONEN

7.1 Automatische Abschaltung

Die Funktion schaltet das Kochfeld automatisch aus:

- alle Kochzonen sind ausgeschaltet,
- stellen Sie nach dem Einschalten des Kochfelds keine Heizstufe oder Lüfterdrehzahl ein,
- wenn das Bedienfeld mehr als 10 Sekunden mit verschütteten Lebensmitteln oder einem Gegenstand (Topf, Tuch usw.) bedeckt ist. Ein Signal ertönt und das Kochfeld wird ausgeschaltet. Entfernen Sie den Gegenstand oder reinigen Sie das Bedienfeld.

- Wenn das Gerät zu heiß wird (wenn beispielsweise ein Topf leerkocht). Lassen Sie die Kochzone abkühlen, bevor Sie das Kochfeld wieder benutzen.
- wenn Sie eine Kochzone nicht ausschalten oder die Kochstufe ändern. Nach einiger Zeit schaltet sich das Kochfeld aus.



Das Verhältnis zwischen der Heizeinstellung und der Zeit, nach der das Gerät ausgeschaltet wird:

Kochstufe	Das Kochfeld schal- tet sich ab nach
1 - 2	6 Stunden

Kochstufe	Das Kochfeld schaltet sich ab nach
3 - 4	5 Stunden
5	4 Stunden
6 - 9	1,5 Stunden

7.2 Pause

Mit dieser Funktion werden alle eingeschalteten Kochzonen auf die niedrigste Kochstufe geschaltet.

Wenn die Funktion in Betrieb ist, kann  und  verwendet werden. Alle anderen Symbole des Bedienfelds sind verriegelt.

Die Funktion unterbricht nicht die Timer-Funktionen.

1. Zum Aktivieren der Funktion : Drücken Sie .

Die Kochstufe wird auf 1 reduziert.

2. Drücken Sie zum Ausschalten der Funktion .

Die vorherige Heizstufe wird aktiviert.

7.3 Verriegelung

Sie können das Bedienfeld sperren, während das Kochfeld eingeschaltet ist. Dadurch wird verhindert, dass die Heizstufe.

Stellen Sie zuerst die Heizstufe.

Zum Aktivieren der Funktion: Drücken Sie .

Zum Ausschalten der Funktion: Drücken Sie  erneut.



Die Funktion wird deaktiviert, wenn Sie das Kochfeld ausschalten.

7.4 Kindersicherung

Diese Funktion verhindert eine versehentliche Bedienung des Kochfelds.



Zum Aktivieren der Funktion: Drücken Sie . Nehmen Sie keine Wärmeeinstellung.



Drücken und halten Sie  3 Sekunden lang gedrückt, bis die Anzeige über dem Symbol

erscheint. Schalten Sie das Kochfeld mit  aus.



Wenn Sie das Kochfeld ausschalten, bleibt die Funktion weiterhin aktiv. Die Anzeige über  ist eingeschaltet.

Zum Deaktivieren der Funktion: Drücken Sie . Nehmen Sie keine Wärmeeinstellung. Drücken und halten Sie  3 Sekunden lang gedrückt, bis die Anzeige über dem Symbol erlischt. Schalten Sie das Kochfeld mit  aus.

Kochen mit aktivierter Funktion: Drücken Sie , dann  für 3 Sekunden, bis die Anzeige über dem Symbol erlischt. Sie können das Kochfeld in Betrieb nehmen. Diese Funktion wird erneut eingeschaltet, sobald das Kochfeld mit  ausgeschaltet wird.



7.5 Bridge





Die Funktion wird eingeschaltet, wenn der Topf die Mitten beider Kochzonen bedeckt. Weitere Informationen zur korrekten Platzierung des Kochgeschirrs finden Sie unter „Verwendung der Kochzonen“.

Diese Funktion verbindet zwei Kochzonen und sie funktionieren als eine.

Stellen Sie zuerst die Kochstufe für eine der Kochzonen ein.

Zum Aktivieren der Funktion für linke / rechte Kochzonen: Berühren Sie  / . Zum Einstellen oder Ändern der Wärmeeinstellung berühren Sie einen der links/rechts gelegenen Steuersensoren.

Zum Ausschalten der Funktion: Berühren Sie  / . Die Kochzonen arbeiten unabhängig voneinander.

7.6 Hob²Hood

Diese innovative automatische Funktion verbindet das Kochfeld mit einer speziellen

Dunstabzugshaube. Das Kochfeld und die Dunstabzugshaube kommunizieren mit Hilfe von Infrarotsignalen. Die Drehzahl des Lüfters wird automatisch eingestellt. Sie richtet sich nach dem eingestellten Modus und der Temperatur des heißesten Kochgeschirrs auf dem Kochfeld. Sie können den Lüfter auch manuell vom Kochfeld bedienen.



Bei den meisten Dunstabzugshauben ist das Fernsteuerungssystem werkseitig ausgeschaltet. Aktivieren Sie es, bevor Sie die Funktion einschalten. Weitere Informationen finden Sie in der Anleitung der Dunstabzugshaube.

Automatische Bedienung der Funktion

Stellen Sie für den automatischen Betrieb der Funktion den Modus auf H1 – H6. Das Kochfeld ist standardmäßig auf H5 eingestellt. Die Dunstabzugshaube reagiert, wenn Sie das Kochfeld bedienen. Das Kochfeld misst die Temperatur des Kochgeschirrs automatisch und passt die Geschwindigkeit des Lüfters an.

Automatikmodi

	Automatische Beleuchtung	Kochen ¹⁾	Braten ²⁾
Modus H0	Aus	Aus	Aus
Modus H1	Ein	Aus	Aus
Modus H2 ³⁾	Ein	Lüftergeschwindigkeit 1	Lüftergeschwindigkeit 1
Modus H3	Ein	Aus	Lüftergeschwindigkeit 1
Modus H4	Ein	Lüftergeschwindigkeit 1	Lüftergeschwindigkeit 1
Modus H5	Ein	Lüftergeschwindigkeit 1	Lüftergeschwindigkeit 2

	Automatische Beleuchtung	Kochen ¹⁾	Braten ²⁾
Modus H6	Ein	Lüftergeschwindigkeit 2	Lüftergeschwindigkeit 3

- 1) Das Kochfeld erkennt, dass gekocht wird, und regelt die Lüftergeschwindigkeit je nach eingestelltem Automatikmodus.
- 2) Das Kochfeld erkennt, dass gebraten wird, und regelt die Lüftergeschwindigkeit je nach eingestelltem Automatikmodus.
- 3) Dieser Modus schaltet den Lüfter und die Beleuchtung ein und verlässt sich nicht auf die Temperatur.

Ändern des Automatikmodus

1. Schalten Sie das Kochfeld aus.
2. Drücken Sie 3 Sekunden lang. Das Display wird ein- und ausgeschaltet.
3. Drücken Sie 3 Sekunden lang.
4. Drücken Sie wiederholt, bis **h** aufleuchtet.
5. Drücken Sie auf des Timers, um einen Automatikmodus auszuwählen.





Schalten Sie den Automatikmodus der Funktion aus, um die Dunstabzugshaube direkt einzuschalten.



Wenn Sie das Garen beenden und das Kochfeld ausschalten, kann die Dunstabzugshaube noch über einen bestimmten Zeitraum laufen. Nach dieser Zeit schaltet das System den Lüfter automatisch aus. Während der folgenden 30 Sekunden kann der Lüfter nicht wieder eingeschaltet werden.

Manuelle Bedienung der Lüftergeschwindigkeit

Sie können die Funktion auch manuell bedienen. Drücken Sie hierzu , wenn das Kochfeld eingeschaltet ist. Dies deaktiviert den Automatikbetrieb und Sie können die Lüftergeschwindigkeit manuell ändern. Durch

Drücken von  erhöht sich die Lüftergeschwindigkeit um eine Stufe. Wenn Sie die Intensivstufe gewählt haben und  erneut drücken, wird die Lüftergeschwindigkeit auf 0 gesetzt und die Dunstabzugshaube deaktiviert. Drücken Sie , um die Lüftergeschwindigkeit 1 wieder einzustellen.

-  Zum Einschalten des Automatikbetriebs schalten Sie das Kochfeld aus und wieder ein.

Einschalten der Beleuchtung

Sie können das Kochfeld so einstellen, dass die Beleuchtung automatisch eingeschaltet wird, wenn Sie das Kochfeld einschalten. Stellen Sie hierzu den Automatikmodus auf H1 – H6 ein.

-  Die Beleuchtung der Dunstabzugshaube schaltet sich 2 Minuten nach dem Ausschalten des Kochfelds aus.

8. TIPPS UND HINWEISE



WARNUNG!

Siehe Kapitel Sicherheitshinweise.

8.1 Kochgeschirr

-  Bei Induktionskochzonen erzeugt ein starkes Elektromagnetfeld die Hitze im Kochgeschirr sehr schnell.

Benutzen Sie für die Induktionskochzonen geeignetes Kochgeschirr.

- Der Boden des Kochgeschirrs muss so dick und flach wie möglich sein.
- Stellen Sie sicher, dass die Topfböden sauber sind, bevor Sie sie auf das Kochfeld stellen.
- Um Kratzer zu vermeiden, darf der Topf nicht auf dem Keramikglas verschoben werden.

Kochgeschirrmaterial

- **geeignet:** Gusseisen, Stahl, Stahlemail, Edelstahl, Boden aus mehreren Schichten verschiedener Materialien (vom Hersteller als geeignet gekennzeichnet).
- **nicht geeignet:** Aluminium, Kupfer, Messing, Glas, Keramik, Porzellan.

Kochgeschirr eignet sich für Induktionskochfelder, wenn:

- Wasser sehr schnell auf einer Kochzone kocht, die auf die höchste Erhitzungsstufe geschaltet ist.

- Ein Magnet auf den Boden des Kochgeschirrs zieht.

Abmessungen des Kochgeschirrs

- Induktionskochzonen passen sich automatisch an die Größe des Kochgeschirrbodens an.
- Die Kochzoneneffizienz hängt vom Durchmesser des Kochgeschirrs ab. Kochgeschirr mit einem Durchmesser kleiner als das Minimum erhält nur einen Teil der von der Kochzone erzeugten Leistung.
- Verwenden Sie aus Sicherheitsgründen und für optimale Kochergebnisse nicht mehr Kochgeschirr als in der „Spezifikation der Kochzonen“ angegeben. Vermeiden Sie es, Kochgeschirr während des Kochvorgangs in die Nähe des Bedienfelds zu stellen. Dies könnte sich auf die Funktionsweise des Bedienfelds auswirken oder die Kochfeldfunktionen wesentlich aktivieren.

-  Siehe hierzu „Technische Daten“.

8.2 Betriebsgeräusche

Es gibt verschiedene Betriebsgeräusche:

- Knacken: Das Kochgeschirr besteht aus unterschiedlichen Materialien (Sandwichkonstruktion).
- Pfeifen: Sie haben die Kochzone auf eine hohe Stufe geschaltet und das

Kochgeschirr besteht aus unterschiedlichen Materialien (Sandwichkonstruktion).

- Summen: Sie haben die Kochzone auf eine hohe Stufe geschaltet.
- Klicken: Elektrisches Umschalten .
- Zischen, Surren: Der Ventilator läuft.

Die Geräusche sind normal und weisen nicht auf eine Störung hin.

8.3 Öko Timer (Öko-Timer)

Um Energie zu sparen, schaltet sich die Kochzonenheizung vor dem Signal des Kurzzeitmessers ab. Die Abschaltzeit hängt von der eingestellten Kochstufe und der Gardauer ab.

8.4 Beispiele für Kochanwendungen

Das Verhältnis zwischen der Kochstufe und dem Energieverbrauch der Kochzone ist nicht linear. Bei einer höheren Kochstufe steigt der Energieverbrauch nicht proportional an. Das bedeutet, dass eine Kochzone, die auf eine mittlere Kochstufe eingestellt ist, weniger als die Hälfte ihrer maximalen Leistung verbraucht.



Die Angaben in der Tabelle sind Richtwerte.

Kochstufe	Verwendung für:	Dauer (Min.)	Tipps
1	Warmhalten von gekochten Speisen.	nach Bedarf	Legen Sie einen Deckel auf das Kochgeschirr.
1 - 2	Sauce Hollandaise, Schmelzen: Butter, Schokolade, Gelatine.	5 - 25	Von Zeit zu Zeit rühren.
1 - 2	Stocken: Lockere Omeletts, gebackene Eier.	10 - 40	Mit einem Deckel garen.
2 - 3	Köcheln von Reis und Milchgerichten, Erhitzen von Fertiggerichten.	25 - 50	Mindestens doppelte Menge Flüssigkeit zum Reis geben, Milchgerichte nach der Hälfte der Zeit umrühren.
3 - 4	Dünsten von Gemüse, Fisch, Fleisch.	20 - 45	Einige Esslöffel Flüssigkeit zugeben.
4 - 5	Kartoffeln dünsten.	20 - 60	Max. ¼ l Wasser für 750 g Kartoffeln verwenden.
4 - 5	Kochen Sie größere Mengen an Lebensmitteln, Eintopfgerichten und Suppen.	60 - 150	Bis zu 3 l Flüssigkeit plus Zutaten.
6 - 7	Sanftes Braten: Schnitzel, Cordon bleu, Kotelett, Frikadellen, Bratwürste, Leber, Mehlschwitze, Eier, Pfannkuchen, Krapfen.	nach Bedarf	Nach der Hälfte der Zeit wenden.
7 - 8	Scharfes Braten, Rösti, Lendenstücke, Steaks.	5 - 15	Nach der Hälfte der Zeit wenden.
9	Wasser kochen, Nudeln kochen, Fleisch anbraten (Gulasch, Schmorbraten), Frittieren von Pommes frites.		
P	Kochen Sie große Mengen Wasser. PowerBoost ist eingeschaltet.		

8.5 Tipps und Hinweise für Hob²Hood

Bei der Bedienung des Kochfelds mit der Funktion:

- Schützen Sie die Dunstabzugshaube vor direktem Sonnenlicht.
- Stellen Sie kein Halogenlicht auf die auf die Dunstabzugshaube.
- Decken Sie das Bedienfeld des Kochfelds nicht ab.
- Unterbrechen Sie den Signalfluss zwischen dem Kochfeld und der Dunstabzugshaube nicht (z. B. mit der Hand, einem Kochgeschirrgriff oder großen Topf). Siehe Abbildung.

Die unten abgebildete Haube dient nur für Illustrationszwecke.

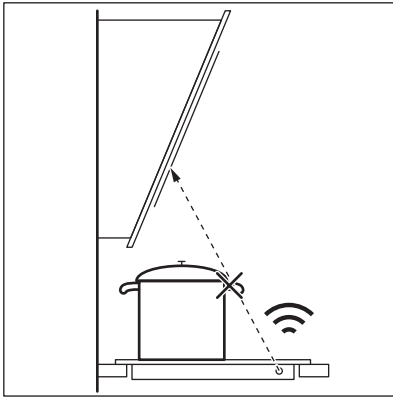

Andere ferngesteuerte Geräte können das Signal blockieren. Verwenden Sie keine derartigen Geräte in der Nähe des Kochfeldes, wenn Hob²Hood eingeschaltet ist.

Dunstabzugshauben mit der Funktion Hob²Hood

Das gesamte Sortiment an Dunstabzugshauben, die mit dieser Funktion ausgestattet sind, finden Sie auf unserer Kunden-Website. Electrolux Dunstabzugshauben, die mit dieser Funktion ausgestattet sind, haben das Symbol .

9. REINIGUNG UND PFLEGE



WARNUNG!

Siehe Kapitel Sicherheitshinweise.

9.1 Allgemeine Informationen

- Reinigen Sie das Kochfeld nach jedem Gebrauch.
- Verwenden Sie stets Kochgeschirr mit sauberen Böden.
- Kratzer oder dunkle Flecken auf der Oberfläche beeinträchtigen die Funktionsfähigkeit des Kochfelds nicht.
- Verwenden Sie einen Spezialreiniger zur Reinigung der Kochfeldoberfläche.

- Verwenden Sie einen speziellen Reinigungsschaber für das Glas.

9.2 Reinigen des Kochfelds

- **Sofort entfernen:** Geschmolzener Kunststoff, Plastikfolie, Salz, Zucker und Lebensmittel mit Zucker, sonst kann der Schmutz das Kochfeld beschädigen. Achten Sie darauf, dass sich niemand Verbrennungen zuzieht. Den speziellen Reinigungsschaber schräg zur Glasfläche ansetzen und über die Oberfläche bewegen.
- **Entfernen, wenn das Kochfeld ausreichend kühl ist:** Kalksteinringe,

Wasserringe, Fettflecken, glänzende metallische Verfärbung. Reinigen Sie das Kochfeld mit einem feuchten Tuch und nicht scheuernden Reinigungsmittel. Wischen Sie das Kochfeld nach der Reinigung mit einem weichen Tuch trocken.

- **Entfernen Sie glänzende metallische Verfärbung:** Benutzen Sie für die Reinigung der Glasoberfläche ein mit einer Lösung aus Essig und Wasser angefeuchtetes Tuch.

10. FEHLERSUCHE







WARNUNG!

Siehe Kapitel
Sicherheitshinweise.

10.1 Was zu tun ist, wenn ...

Störung	Mögliche Ursache	Problembesehung
Das Kochfeld kann nicht eingeschaltet oder bedient werden.	Das Kochfeld ist nicht oder nicht ordnungsgemäß an die Spannungsversorgung angeschlossen.	Prüfen Sie, ob das Kochfeld ordnungsgemäß an die Spannungsversorgung angeschlossen ist.
	Die Sicherung ist durchgebrannt.	Vergewissern Sie sich, dass die Sicherung die Ursache für die Störung ist. Brennt die Sicherung wiederholt durch, wenden Sie sich an eine qualifizierte Elektrofachkraft.
	Sie haben die Kochstufe nicht innerhalb von 60 Sekunden eingestellt.	Schalten Sie das Kochfeld erneut ein und stellen Sie die Kochstufe ein, bevor 60 Sekunden verstrichen sind.
	Sie haben 2 oder mehr Sensorfelder gleichzeitig berührt.	Berühren Sie nur ein Sensorfeld.
	Pause ist eingeschaltet.	Siehe „Täglicher Gebrauch“.
Es ist ein konstanter Piepton zu hören.	Auf dem Bedienfeld befinden sich Wasser- oder Fettspritzer.	Reinigen Sie das Bedienfeld.
	Unsachgemäßer elektrischer Anschluss.	Trennen Sie das Kochfeld von der Stromversorgung. Wenden Sie sich an eine Elektrofachkraft zur Überprüfung der Installation.
	Sie können die höchste Kochstufe für eine der Kochzonen nicht einschalten.	Reduzieren Sie die Leistung der anderen Kochzonen, die an dieselbe Phase angeschlossen sind. Siehe „Leistungsbegrenzung“.
Ein akustisches Signal ertönt und das Kochfeld wird ausgeschaltet. Wenn das Kochfeld ausgeschaltet ist, ertönt ein akustisches Signal.	Sie haben etwas auf ein oder mehrere Sensorfelder gestellt.	Entfernen Sie den Gegenstand von den Sensorfeldern.

Störung	Mögliche Ursache	Problembesehung
Das Kochfeld wird ausgeschaltet.	Sie haben etwas auf das Sensorfeld  gestellt.	Entfernen Sie den Gegenstand von dem Sensorfeld.
Die Restwärmeanzeige funktioniert nicht.	Die Kochzone ist nicht heiß, da sie nur kurze Zeit in Betrieb war oder der Sensor ist beschädigt.	Wenn die Kochzone lange genug betrieben wurde, um heiß zu sein, wenden Sie sich an ein autorisiertes Kundenzentrum.
	Sie benutzen einen sehr großen Topf, der das Signal blockiert.	Verwenden Sie einen kleineren Topf, wechseln Sie die Kochzone oder bedienen Sie die Dunstabzugshaube manuell.
Das Bedienfeld fühlt sich heiß an.	Das Kochgeschirr ist zu groß oder Sie legen es zu nah an das Bedienfeld.	Stellen Sie großes Kochgeschirr nach Möglichkeit auf die hinteren Kochzonen.
Es ertönt kein Signalton, wenn Sie die Sensorfelder des Bedienfelds berühren.	Der Ton ist ausgeschaltet.	Schalten Sie den Ton ein. Siehe „Täglicher Gebrauch“.
Die Anzeige über dem Symbol  leuchtet auf.	Kindersicherung oder Verriegelung ist eingeschaltet.	Siehe „Täglicher Gebrauch“.
Die Einstellskala blinkt.	Es befindet sich kein Kochgeschirr auf der Kochzone oder die Kochzone ist nicht vollständig bedeckt.	Stellen Sie das Kochgeschirr so auf die Kochzone, dass sie vollständig bedeckt wird.
	Sie verwenden ungeeignetes Kochgeschirr.	Verwenden Sie Kochgeschirr geeignet für Induktionskochfelder. Siehe „Tipps und Hinweise“.
	Der Durchmesser des Kochgeschirrbodens ist zu klein für die Kochzone.	Verwenden Sie Kochgeschirr mit den richtigen Abmessungen. Siehe hierzu „Technische Daten“.
 und eine Zahl werden angezeigt.	Es ist ein Fehler im Kochfeld aufgetreten.	Schalten Sie das Kochfeld aus und nach 30 Sekunden wieder ein. Wenn  erneut erscheint, trennen Sie das Kochfeld von der Spannungsversorgung. Schalten Sie nach 30 Sekunden das Kochfeld wieder ein. Wenn das Problem weiterhin besteht, wenden Sie sich an ein autorisiertes Servicezentrum.

10.2 Wenn Sie keine Lösung finden ...

Wenn Sie das Problem nicht selbst lösen können, wenden Sie sich an Ihren Händler oder einen autorisierten Kundendienst. Geben Sie die Daten auf dem Typenschild an. Vergewissern Sie sich, dass Sie das Kochfeld richtig bedient haben. Wenn die

Wartung von einem Servicetechniker oder einem Händler nicht kostenlos erfolgt, ist auch während der Garantiezeit eine Gebühr zu entrichten. Die Informationen über Garantiezeitraum und autorisierte Kundendienststellen finden Sie in der Garantiebroschüre.

11. TECHNISCHE DATEN

11.1 Typenschild

Modell EIV84550
Typ 62 D5A 01 AA
Induktion 7.2 kW
Ser.-Nr.
ELECTROLUX

Produkt-Nummer (PNC) 949 599 200 00
220 - 240 V / 400 V 2N 50 Hz
Hergestellt in: Deutschland
7.2 kW
CE 

11.2 Technische Daten der Kochzonen

Kochzone	Nennleistung (höchste Kochstufe) [W]	PowerBoost [W]	PowerBoost maximale Einschaltdauer [Min.]	Durchmesser des Kochgeschirrs [mm]
Vorne links	2300	3200	10	125 - 180
Hinten links	2300	3200	10	125 - 210
Vorne mittig	2300	3200	10	125 - 210
Vorne rechts	2300	3200	10	125 - 180
Hinten rechts	2300	3200	10	125 - 210

Die Leistung der Kochzonen kann leicht von den Daten in der Tabelle abweichen. Sie ändert sich mit dem Material und den Abmessungen des Kochgeschirrs.

Verwenden Sie für optimale Kochergebnisse kein Kochgeschirr, dessen Durchmesser größer als der in der Tabelle angegebene Wert ist.

12. ENERGIEEFFIZIENZ

12.1 Produktinformationen*

Modellbezeichnung	EIV84550	
Kochfeldtyp	Einbau-Kochfeld	
Anzahl der Kochzonen	5	
Heiztechnik	Induktion	
Durchmesser der kreisförmigen Kochzonen (Ø)	Vorne mittig	21,0 cm
Länge (L) und Breite (B) der nicht kreisförmigen Kochzone	Vorne links	L 22,3 cm B 22,0 cm
Länge (L) und Breite (B) der nicht kreisförmigen Kochzone	Hinten links	L 22,3 cm B 22,0 cm

Länge (L) und Breite (B) der nicht kreisförmigen Kochzone	Vorne rechts	L 22,3 cm B 22,0 cm
Länge (L) und Breite (B) der nicht kreisförmigen Kochzone	Hinten rechts	L 22,3 cm B 22,0 cm
Energieverbrauch pro Kochzone (EC electric cooking)	Vorne links	179,6 Wh/kg
	Hinten links	189,1 Wh/kg
	Vorne mittig	189,1 Wh/kg
	Vorne rechts	187,3 Wh/kg
	Hinten rechts	189,1 Wh/kg
Energieverbrauch des Kochfelds (EC electric hob)		186,8 Wh/kg

* Für die Europäische Union gemäß EU-Richtlinie EU 66/2014. Für Weißrussland gemäß STB 2477-2017 Anhang A. Für die Ukraine gemäß 742/2019.

EN 60350-2 - Elektrische Kochgeräte für den Hausgebrauch - Teil 2: Kochfelder - Verfahren zur Messung der Leistung.

Die Energiemessungen der Kochflächen wurden an den Markierungen der entsprechenden Kochzonen vorgenommen.

12.2 Energie sparen

Sie können Energie beim täglichen Kochen sparen, wenn Sie den folgenden Hinweisen folgen.

- Wenn Sie Wasser erhitzen, verwenden Sie nur die Menge, die Sie benötigen.
- Legen Sie nach Möglichkeit immer Deckel auf das Kochgeschirr.
- Stellen Sie das Kochgeschirr direkt in die Mitte der Kochzone.
- Nutzen Sie die Restwärme, um Speisen warm zu halten oder zum Schmelzen.

13. UMWELTTIPPS

Recyceln Sie Materialien mit dem Symbol . Entsorgen Sie die Verpackung in den entsprechenden Recyclingbehältern. Recyceln Sie zum Umwelt- und Gesundheitsschutz elektrische und elektronische Geräte. Entsorgen Sie Geräte

mit diesem Symbol  nicht mit dem Hausmüll. Bringen Sie das Gerät zu Ihrer örtlichen Sammelstelle oder wenden Sie sich an Ihr Gemeindeamt.

WE'RE THINKING OF YOU

Thank you for purchasing an Electrolux appliance. You've chosen a product that brings with it decades of professional experience and innovation. Ingenious and stylish, it has been designed with you in mind. So whenever you use it, you can be safe in the knowledge that you'll get great results every time.

Welcome to Electrolux.

Visit our website to:



Get usage advice, brochures, trouble shooter, service and repair information:
www.electrolux.com/support



Register your product for better service:
www.registerelectrolux.com



Buy Accessories, Consumables and Original spare parts for your appliance:
www.electrolux.com/shop

CUSTOMER CARE AND SERVICE

Always use original spare parts.

When contacting our Authorised Service Centre, ensure that you have the following data available: Model, PNC, Serial Number.

The information can be found on the rating plate.

 Warning / Caution-Safety information

 General information and tips

 Environmental information

Subject to change without notice.

CONTENTS

1. SAFETY INFORMATION.....	68
2. SAFETY INSTRUCTIONS.....	70
3. INSTALLATION.....	72
4. PRODUCT DESCRIPTION.....	74
5. BEFORE FIRST USE.....	75
6. DAILY USE.....	76
7. ADDITIONAL FUNCTIONS.....	78
8. HINTS AND TIPS.....	80
9. CARE AND CLEANING.....	83
10. TROUBLESHOOTING.....	83
11. TECHNICAL DATA.....	85
12. ENERGY EFFICIENCY.....	85
13. ENVIRONMENTAL CONCERNS.....	86

1. ⚠ SAFETY INFORMATION

Before the installation and use of the appliance, carefully read the supplied instructions. The manufacturer is not responsible for any injuries or damage that are the result of incorrect installation or usage. Always keep the instructions in a safe and accessible location for future reference.

1.1 Children and vulnerable people safety

- This appliance can be used by children aged from 8 years and above and persons with reduced physical, sensory or mental capabilities or lack of experience and knowledge if they have been given supervision or instruction concerning the use of the appliance in a safe way and understand the hazards involved. Children of less than 8 years of age and persons with very extensive and complex disabilities shall be kept away from the appliance unless continuously supervised.
- Children should be supervised to ensure that they do not play with the appliance.
- Keep all packaging away from children and dispose of it appropriately.
- **WARNING:** The appliance and its accessible parts become hot during use. Keep children and pets away from the appliance when in use and when cooling down.
- If the appliance has a child safety device, it should be activated.
- Children shall not carry out cleaning and user maintenance of the appliance without supervision.

1.2 General Safety

- This appliance is for cooking purposes only.
- This appliance is designed for single household domestic use in an indoor environment.
- This appliance may be used in, offices, hotel guest rooms, bed & breakfast guest rooms, farm guest houses and other

similar accommodation where such use does not exceed (average) domestic usage levels.

- **WARNING:** The appliance and its accessible parts become hot during use. Care should be taken to avoid touching heating elements.
- **WARNING:** Unattended cooking on a hob with fat or oil can be dangerous and may result in fire.
- Never use water to extinguish the cooking fire. Switch off the appliance and cover flames with e.g. a fire blanket or lid.
- **WARNING:** The appliance must not be supplied through an external switching device, such as a timer, or connected to a circuit that is regularly switched on and off by a utility.
- **CAUTION:** The cooking process has to be supervised. A short term cooking process has to be supervised continuously.
- **WARNING:** Danger of fire: Do not store items on the cooking surfaces.
- Metallic objects such as knives, forks, spoons and lids should not be placed on the hob surface since they can get hot.
- Do not use the appliance before installing it in the built-in structure.
- Do not use a steam cleaner to clean the appliance.
- After use, switch off the hob element by its control and do not rely on the pan detector.
- If the glass ceramic surface / glass surface is cracked, switch off the appliance and unplug it from the mains. In case the appliance is connected to the mains directly using junction box, remove the fuse to disconnect the appliance from power supply. In either case contact the Authorised Service Centre.
- If the supply cord is damaged, it must be replaced by the manufacturer, an authorized Service or similarly qualified persons in order to avoid a hazard.
- **WARNING:** Use only hob guards designed by the manufacturer of the cooking appliance or indicated by the

manufacturer of the appliance in the instructions for use as suitable or hob guards incorporated in the appliance. The use of inappropriate guards can cause accidents.

2. SAFETY INSTRUCTIONS

2.1 Installation

**WARNING!**

Only a qualified person must install this appliance.

**WARNING!**

Risk of injury or damage to the appliance.

- Remove all the packaging.
- Do not install or use a damaged appliance.
- Follow the installation instructions supplied with the appliance.
- Keep the minimum distance from other appliances and units.
- Always take care when moving the appliance as it is heavy. Always use safety gloves and enclosed footwear.
- Seal the cut surfaces with a sealant to prevent moisture from causing swelling.
- Protect the bottom of the appliance from steam and moisture.
- Do not install the appliance next to a door or under a window. This prevents hot cookware from falling from the appliance when the door or the window is opened.
- Each appliance has cooling fans on the bottom.
- If the appliance is installed above a drawer:
 - Do not store any small pieces or sheets of paper that could be pulled in, as they can damage the cooling fans or impair the cooling system.
 - Keep a distance of minimum 2 cm between the bottom of the appliance and parts stored in the drawer.
- Remove any separator panels installed in the cabinet below the appliance.

2.2 Electrical Connection

**WARNING!**

Risk of fire and electric shock.

- All electrical connections should be made by a qualified electrician.
- The appliance must be earthed.
- Before carrying out any operation make sure that the appliance is disconnected from the power supply.
- Make sure that the parameters on the rating plate are compatible with the electrical ratings of the mains power supply.
- Make sure the appliance is installed correctly. Loose and incorrect electricity mains cable or plug (if applicable) can make the terminal become too hot.
- Use the correct electricity mains cable.
- Do not let the electricity mains cable tangle.
- Make sure that a shock protection is installed.
- Use the strain relief clamp on the cable.
- Make sure the mains cable or plug (if applicable) does not touch the hot appliance or hot cookware, when you connect the appliance to a socket.
- Do not use multi-plug adapters and extension cables.
- Make sure not to cause damage to the mains plug (if applicable) or to the mains cable. Contact our Authorised Service Centre or an electrician to change a damaged mains cable.
- The shock protection of live and insulated parts must be fastened in such a way that it cannot be removed without tools.
- Connect the mains plug to the mains socket only at the end of the installation. Make sure that there is access to the mains plug after the installation.
- If the mains socket is loose, do not connect the mains plug.

- Do not pull the mains cable to disconnect the appliance. Always pull the mains plug.
- Use only correct isolation devices: line protecting cut-outs, fuses (screw type fuses removed from the holder), earth leakage trips and contactors.
- The electrical installation must have an isolation device which lets you disconnect the appliance from the mains at all poles. The isolation device must have a contact opening width of minimum 3 mm.

2.3 Use



WARNING!

Risk of injury, burns and electric shock.

- Do not change the specification of this appliance.
- Remove all the packaging, labelling and protective film (if applicable) before first use.
- Make sure that the ventilation openings are not blocked.
- Do not let the appliance stay unattended during operation.
- Set the cooking zone to “off” after each use.
- Do not put cutlery or saucepan lids on the cooking zones. They can become hot.
- Do not operate the appliance with wet hands or when it has contact with water.
- Do not use the appliance as a work surface or as a storage surface.
- If the surface of the appliance is cracked, disconnect immediately the appliance from the power supply. This to prevent an electrical shock.
- Users with a pacemaker must keep a distance of minimum 30 cm from the induction cooking zones when the appliance is in operation.
- When you place food into hot oil, it may splash.



WARNING!

Risk of fire and explosion

- Fats and oil when heated can release flammable vapours. Keep flames or heated objects away from fats and oils when you cook with them.

- The vapours that very hot oil releases can cause spontaneous combustion.
- Used oil, that can contain food remnants, can cause fire at a lower temperature than oil used for the first time.
- Do not put flammable products or items that are wet with flammable products in, near or on the appliance.



WARNING!

Risk of damage to the appliance.

- Do not keep hot cookware on the control panel.
- Do not put a hot pan cover on the glass surface of the hob.
- Do not let cookware boil dry.
- Be careful not to let objects or cookware fall on the appliance. The surface can be damaged.
- Do not activate the cooking zones with empty cookware or without cookware.
- Do not put aluminium foil on the appliance.
- Cookware made of cast iron or with a damaged bottom can cause scratches on the glass / glass ceramic. Always lift these objects up when you have to move them on the cooking surface.

2.4 Care and cleaning

- Clean the appliance regularly to prevent the deterioration of the surface material.
- Switch off the appliance and let it cool down before cleaning.
- Do not use water spray and steam to clean the appliance.
- Clean the appliance with a moist soft cloth. Use only neutral detergents. Do not use abrasive products, abrasive cleaning pads, solvents or metal objects.

2.5 Service

- To repair the appliance contact the Authorised Service Centre. Use original spare parts only.
- Concerning the lamp(s) inside this product and spare part lamps sold separately: These lamps are intended to withstand extreme physical conditions in household appliances, such as temperature, vibration, humidity, or are intended to signal information about the operational

status of the appliance. They are not intended to be used in other applications and are not suitable for household room illumination.

2.6 Disposal



WARNING!

Risk of injury or suffocation.

- Contact your municipal authority for information on how to dispose of the appliance.
- Disconnect the appliance from the mains supply.
- Cut off the mains electrical cable close to the appliance and dispose of it.

3. INSTALLATION



WARNING!

Refer to Safety chapters.

3.1 Before the installation

Before you install the hob, write down the information below from the rating plate. The rating plate is on the bottom of the hob.

Serial number

3.2 Built-in hobs

Only use the built-in hobs after you assemble the hob into correct built-in units and work surfaces that align to the standards.

3.3 Connection cable

- The hob is supplied with a connection cable.
- To replace the damaged mains cable, use the cable type: H05V2V2-F which withstands a temperature of 90 °C or higher. The single wire must have a diameter of minimum 1,5 mm². Speak to your local Service Centre. The connection

cable may only be replaced by a qualified electrician.



WARNING!

All electrical connections must be made by a qualified electrician.



CAUTION!

Do not drill or solder the wire ends. It is forbidden.



CAUTION!

Do not connect the cable without cable end sleeve.

Two-phase connection

1. Remove the cable end sleeve from black and brown wires.
2. Remove an insulation of the brown and black cable ends.
3. Apply a new wire end sleeve of 1.5 mm² on common cable end (special tool required).

Cable cross section 1,5 mm²

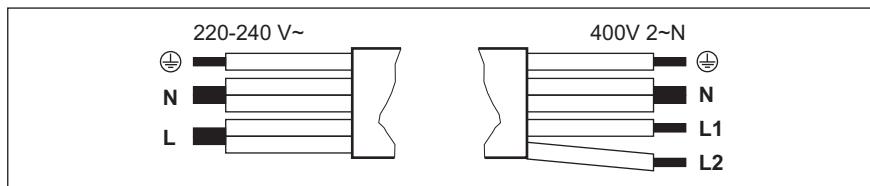

One-phase connection - 220 - 240 V~

Two-phase connection - 400 V 2 ~ N

⊕	Green - yellow	Green - yellow	⊕
N	Blue and blue	Blue and blue	N
L	Black and brown	Black	L1
		Brown	L2

3.4 Assembly

If you install the hob under a hood, please see the installation instructions of the hood for the minimum distance between the appliances.

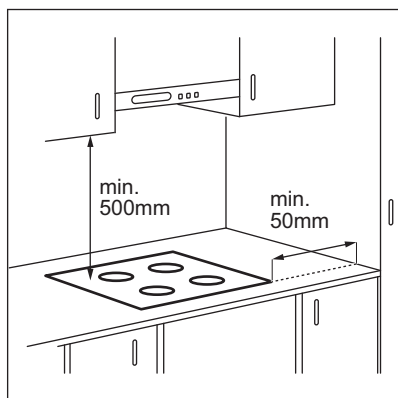

If the appliance is installed above a drawer, the hob ventilation can warm up the items stored in the drawer during the cooking process.

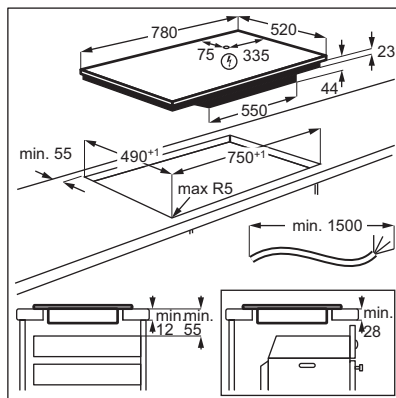

Find the video tutorial "How to install your Electrolux Induction Hob - Worktop installation" by typing out the full name indicated in the graphic below.

 www.youtube.com/electrolux
www.youtube.com/aeg

How to install your Electrolux Induction Hob - Worktop installation



4. PRODUCT DESCRIPTION

4.1 Cooking surface layout

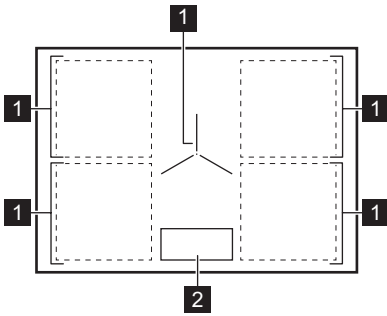

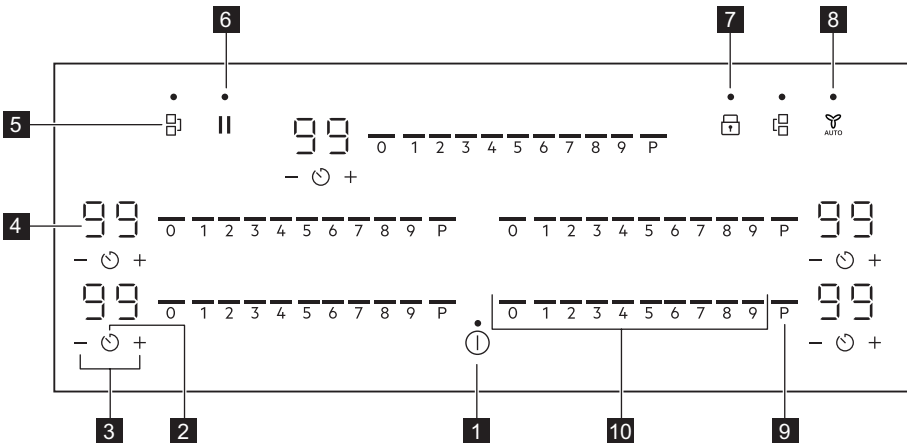

- 1** Induction cooking zone
- 2** Control panel

4.2 Control panel layout





Use the sensor fields to operate the appliance. The displays, indicators and sounds tell which functions operate.

Sensor field	Function	Description
1 ①	On / Off	To activate and deactivate the appliance.
2 ⌚	Timer	To set the function.
3 + / -	-	To increase or decrease the time.

Sensor field	Function	Description
4	-	Timer display
5		Bridge
6		Pause
7		Lock / Child Safety Device
8		Hob ² Hood
9	P	PowerBoost
10	-	Control bar

4.3 Display indicators

Indicator	Description
	There is a malfunction.
	OptiHeat Control (3 step Residual heat indicator): continue cooking / keep warm / residual heat.

5. BEFORE FIRST USE



WARNING!

Refer to Safety chapters.

5.1 Power limitation

Power limitation defines how much power is used by the hob in total, within the limits of the house installation fuses.



The hob is set to its highest possible power level by default.

To decrease or increase the power level:

1. Enter Menu > User settings.



Refer to "Menu structure".

2. Press  on the front timer until P appears.
3. Press  /  on the front timer to set the power level.

Power levels

Refer to "Technical data" chapter.



CAUTION!

Make sure that the selected power fits the house installation fuses.

- P72 — 7200 W
- P15 — 1500 W
- P20 — 2000 W
- P25 — 2500 W
- P30 — 3000 W
- P35 — 3500 W
- P40 — 4000 W
- P45 — 4500 W
- P50 — 5000 W
- P60 — 6000 W

6. DAILY USE



WARNING!

Refer to Safety chapters.

6.1 Activating and deactivating

Press and hold  to activate or deactivate the hob.

6.2 Pot detection

This feature indicates the presence of cookware on the hob and deactivates the cooking zones if no cookware is detected during a cooking session.

If you put cookware on a cooking zone before you select a heat setting, the indicator above 0 on the control bar appears.

If you remove cookware from an activated cooking zone and set it aside temporarily, the indicators above the corresponding control bar will start blinking. If you do not place the cookware back on the activated cooking zone within 60 seconds, the cooking zone will automatically deactivate.

To resume cooking, make sure to put the cookware back on the cooking zones within the indicated timeout.

6.3 Using the cooking zones

Place the cookware in the centre of the selected zone. Induction cooking zones adapt to the dimension of the bottom of the cookware automatically.

You can cook with large cookware placed on two cooking zones at the same time. The cookware must cover the centres of both zones but not go beyond the area marking. If the cookware is located between the two centres, Bridge function will not be activated.

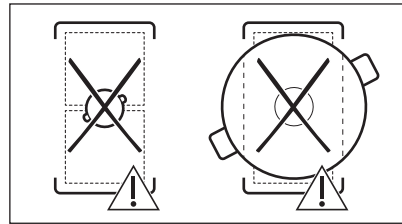
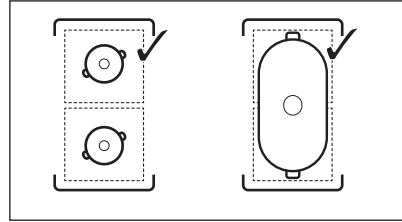

6.4 Heat setting

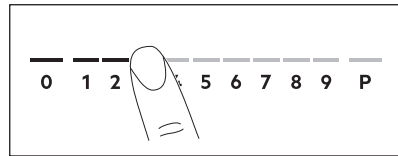

1. Press the desired heat setting on the control bar.

The indicators above the control bar appear up to the selected heat setting level.

2. To deactivate a cooking zone, press 0.

6.5 PowerBoost

This function makes more power available to the induction cooking zones. The function can be activated for the induction cooking zone only for a limited period of time. After this time the induction cooking zone automatically sets back to the highest heat setting.



Refer to "Technical data" chapter.

To activate the function for a cooking zone: touch **P**.

To deactivate the function: change the heat setting.

6.6 OptiHeat Control (3 step Residual heat indicator)



WARNING!

 As long as the indicator is on, there is a risk of burns from residual heat.

The induction cooking zones produce the heat necessary for the cooking process directly in the bottom of the cookware. The glass ceramic is heated by the heat of the cookware.

The indicators  appear when a cooking zone is hot. They show the level of the residual heat for the cooking zones you are currently using.

The indicator may also appear:

- for the neighbouring cooking zones even if you are not using them,
- when hot cookware is placed on cold cooking zone,
- when the hob is deactivated but the cooking zone is still hot.

The indicator disappears when the cooking zone has cooled down.

6.7 Timer



Count Down Timer

Use this function to specify how long a cooking zone should operate during a single cooking session.



Set the heat setting for the selected cooking zone and then set the function.





You cannot activate the function while the Hob²Hood function is running.

1. Press . 00 appears on the timer display.
2. Press  or  to set the time (00-99 minutes).

3. Press  to start the timer or wait 3 seconds. The timer begins to count down.

To change the time: select the cooking zone with  and press  or .

To deactivate the function: select the cooking zone with  and press . The remaining time counts back to 00.



The timer finishes counting down, a signal sounds and 00 blinks. The cooking zone deactivates. Press any symbol to stop the signal and blinking.



Minute Minder

You can use this function when the hob is activated but the cooking zones do not operate. The heat setting shows 00.



You cannot activate the function while the Hob²Hood function is running.

1. Press .
2. Press  or  to set the time. The timer finishes counting down, a signal sounds and 00 blinks. Press any symbol to stop the signal and blinking.

To deactivate the function: press  and . The remaining time counts back to 00.

6.8 Power management

If multiple zones are active and the consumed power exceeds the limitation of the power supply, this function divides the available power between all cooking zones (connected to the same phase). The hob controls heat settings to protect the fuses of the house installation.

- Cooking zones are grouped according to the location and number of the phases in the hob. Each phase has a maximum electricity loading. If the hob reaches the limit of maximum available power within one phase, the power of the cooking zones will be automatically reduced.
- The heat setting of the cooking zone selected first is always prioritised. The remaining power will be divided between

the other cooking zones according to the order of selection.

- For cooking zones that have a reduced power, the control bar blinks and shows the maximum possible heat settings.
- Wait until the display stops flashing or reduce the heat setting of the cooking zone selected last. The cooking zones will continue operating with the reduced heat setting. Change the heat settings of the cooking zones manually, if necessary.

Refer to the illustration for possible combinations in which power can be distributed among the cooking zones.

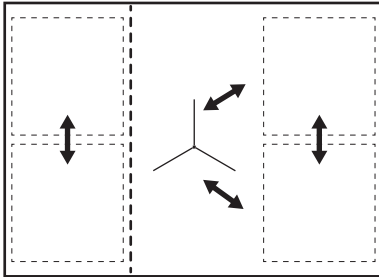

6.9 Menu structure

The table shows the basic menu structure.



User settings

Sym- bol	Setting	Possible options
b	Sound	On / Off (--)

Sym- bol	Setting	Possible options
P	Power limitation	15 - 72
h	Hood mode	1 - 6
E	Alarm / error history	The list of recent alarms / errors.

To enter user settings: press and hold .

Then, press and hold . The settings appear on the timer of the left cooking zones.

Navigating the menu: the menu consists of the setting symbol and a value. The symbol appears on the rear timer and the value appears on the front timer. To navigate between the settings press  on the front timer. To change the setting value press  or  on the front timer.

To exit the menu: press .

OffSound Control

You can activate / deactivate the sounds in the Menu > User settings.



Refer to "Menu structure".

When the sounds are off you can still hear the sound when:

- you touch ,
- the timer comes down,
- you press an inactive symbol.

7. ADDITIONAL FUNCTIONS

7.1 Automatic Switch Off

The function deactivates the hob automatically if:

- all of the cooking zones are deactivated,
- you do not set any heat setting or fan speed setting after the activation of the hob,
- you spill something or put something on the control panel for more than 10 seconds (a pan, a cloth, etc.). A signal

sounds and the hob deactivates. Remove the object or clean the control panel.



- the appliance gets too hot (e.g. when a saucepan boils dry). Let the cooking zone cool down before you use the hob again.
- you do not deactivate a cooking zone or change the heat setting. After some time, the hob deactivates.

The relation between the heat setting and the time after which the appliance deactivates:



Heat setting	The hob deactivates after
1 - 2	6 hours
3 - 4	5 hours
5	4 hours
6 - 9	1.5 hours

7.2 Pause

This function sets all cooking zones that operate to the lowest heat setting.

When the function operates,  and  can be used. All other symbols on the control panels are locked.



The function does not stop the timer functions.

- To activate the function:** press  .
The heat setting is lowered to 1.
- To deactivate the function:** press  .
The previous heat setting comes on.

7.3 Lock

You can lock the control panel while the hob operates. It prevents an accidental change of the heat setting.



Set the heat setting first.



- To activate the function:** press  .
- To deactivate the function:** press  again.



 The function deactivates as you deactivate the hob.



7.4 Child Safety Device

This function prevents an accidental operation of the hob.

- To activate the function:** press  . Do not set any heat setting. Press and hold  for 3 seconds, until the indicator above the symbol appears. Deactivate the hob with  .

 The function stays active when you deactivate the hob. The indicator above  is on.

To deactivate the function: press  . Do not set any heat setting. Press and hold  for 3 seconds, until the indicator above the symbol disappears. Deactivate the hob with  .



Cooking with the function activated: press  , then press  for 3 seconds, until the indicator above the symbol disappears. You can operate the hob. When you deactivate the hob with  the function operates again.

7.5 Bridge

 The function operates when the pot covers the centres of the two zones. For more information on the correct placement of cookware refer to "Using the cooking zones".

This function connects two cooking zones and they operate as one.

First set the heat setting for one of the cooking zones.

To activate the function for left / right cooking zones: touch  /  . To set or change the heat setting touch one of the left / right control sensors.

To deactivate the function: touch  /  .
The cooking zones operate independently.

7.6 Hob²Hood

It is an advanced automatic function which connects the hob to a special hood. Both the hob and the hood have an infrared signal communicator. Speed of the fan is defined automatically on basis of mode setting and temperature of the hottest cookware on the hob. You can also operate the fan from the hob manually.

 For most of the hoods the remote system is originally deactivated. Activate it before you use the function. For more information refer to hood user manual.

Operating the function automatically

To operate the function automatically set the automatic mode to H1 – H6. The hob is originally set to H5. The hood reacts whenever you operate the hob. The hob recognizes temperature of the cookware automatically and adjusts the speed of the fan.

Automatic modes



	Automatic light	Boiling ¹⁾	Frying ²⁾
Mode H0	Off	Off	Off
Mode H1	On	Off	Off
Mode H2 ³⁾	On	Fan speed 1	Fan speed 1
Mode H3	On	Off	Fan speed 1
Mode H4	On	Fan speed 1	Fan speed 1
Mode H5	On	Fan speed 1	Fan speed 2
Mode H6	On	Fan speed 2	Fan speed 3



1) The hob detects the boiling process and activates fan speed in accordance with automatic mode.

2) The hob detects the frying process and activates fan speed in accordance with automatic mode.

3) This mode activates the fan and the light and does not rely on the temperature.

Changing the automatic mode

1. Deactivate the hob.
2. Press  for 3 seconds. The display comes on and goes off.
3. Press  for 3 seconds.





4. Press  a few times until **h** comes on.
5. Press  of the timer to select an automatic mode.

 To operate the hood directly on the hood panel deactivate the automatic mode of the function.

 When you finish cooking and deactivate the hob, the hood fan may still operate for a certain period of time. After that time the system deactivates the fan automatically and prevents you from accidental activation of the fan for the next 30 seconds.

Operating the fan speed manually

You can also operate the function manually.

To do that press  when the hob is active. This deactivates automatic operation of the function and allows you to change the fan speed manually. When you press  you raise the fan speed by one. When you reach an intensive level and press  again you will set fan speed to 0 which deactivates the hood fan. To start the fan again with fan speed 1 press .

 To activate automatic operation of the function, deactivate the hob and activate it again.

Activating the light

You can set the hob to activate the light automatically whenever you activate the hob. To do so set the automatic mode to H1 – H6.

 The light on the hood deactivates 2 minutes after deactivating the hob.

8. HINTS AND TIPS



WARNING!

Refer to Safety chapters.

8.1 Cookware



For induction cooking zones a strong electro-magnetic field creates the heat in the cookware very quickly.

Use the induction cooking zones with suitable cookware.

- The bottom of the cookware must be as thick and flat as possible.
- Ensure pan bases are clean and dry before placing on the hob surface.
- In order to avoid scratches, do not slide or rub the pot across the ceramic glass.

Cookware material

- **correct:** cast iron, steel, enamelled steel, stainless steel, multi-layer bottom (with a correct marking from a manufacturer).
- **not correct:** aluminium, copper, brass, glass, ceramic, porcelain.

Cookware is suitable for an induction hob if:

- water boils very quickly on a zone set to the highest heat setting.
- a magnet pulls on to the bottom of the cookware.

Cookware dimensions

- Induction cooking zones adapt to the dimension of the bottom of the cookware automatically.
- The cooking zone efficiency is related to the diameter of the cookware. The cookware with a diameter smaller than the minimum receives only a part of the power generated by the cooking zone.
- For both safety reasons and optimal cooking results, do not use cookware larger than indicated in "Cooking zones specification". Avoid keeping cookware close to the control panel during the

cooking session. This might impact the functioning of the control panel or accidentally activate hob functions.



Refer to "Technical data".

8.2 The noises during operation

If you can hear:

- crack noise: cookware is made of different materials (a sandwich construction).
- whistle sound: you use a cooking zone with a high power level and the cookware is made of different materials (a sandwich construction).
- humming: you use a high power level.
- clicking: electric switching occurs.
- hissing, buzzing: the fan operates.

The noises are normal and do not indicate any malfunction.

8.3 Öko Timer (Eco Timer)

To save energy, the heater of the cooking zone deactivates before the count down timer sounds. The difference in the operation time depends on the heat setting level and the length of the cooking operation.

8.4 Examples of cooking applications

The correlation between the heat setting of a zone and its consumption of power is not linear. When you increase the heat setting, it is not proportional to the increase of the consumption of power. It means that a cooking zone with the medium heat setting uses less than a half of its power.



The data in the table is for guidance only.

Heat setting	Use to:	Time (min)	Hints
1	Keep cooked food warm.	as necessary	Put a lid on the cookware.
1 - 2	Hollandaise sauce, melt: butter, chocolate, gelatine.	5 - 25	Mix from time to time.

Heat setting	Use to:	Time (min)	Hints
1 - 2	Solidify: fluffy omelettes, baked eggs.	10 - 40	Cook with a lid on.
2 - 3	Simmer rice and milkbased dishes, heat up ready-cooked meals.	25 - 50	Add at least twice as much liquid as rice, mix milk dishes halfway through the procedure.
3 - 4	Steam vegetables, fish, meat.	20 - 45	Add a couple of tablespoons of liquid.
4 - 5	Steam potatoes.	20 - 60	Use max. ¼ l of water for 750 g of potatoes.
4 - 5	Cook larger quantities of food, stews and soups.	60 - 150	Up to 3 l of liquid plus ingredients.
6 - 7	Gentle fry: escalope, veal cordon bleu, cutlets, rissoles, sausages, liver, roux, eggs, pancakes, doughnuts.	as necessary	Turn halfway through.
7 - 8	Heavy fry, hash browns, loin steaks, steaks.	5 - 15	Turn halfway through.
9	Boil water, cook pasta, sear meat (goulash, pot roast), deep-fry chips.		
P	Boil large quantities of water. PowerBoost is activated.		

8.5 Hints and Tips for Hob²Hood

When you operate the hob with the function:

- Protect the hood panel from direct sunlight.
- Do not spot halogen light on the hood panel.
- Do not cover the hob control panel.
- Do not interrupt the signal between the hob and the hood (e.g. with the hand, a cookware handle or a tall pot). See the picture.

The hood pictured below is for illustration purpose only.

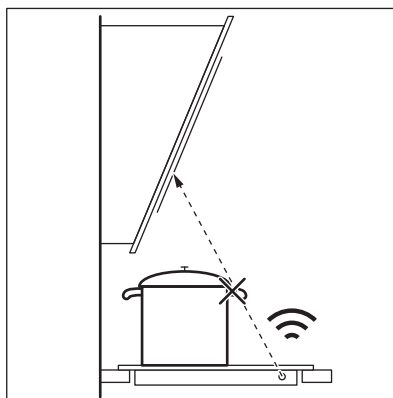

Other remotely controlled appliances may block the signal. Do not use any such appliances near to the hob while Hob²Hood is on.

Cooker hoods with the Hob²Hood function

To find the full range of cooker hoods which work with this function refer to our consumer website. The Electrolux cooker hoods that work with this function must have the symbol



9. CARE AND CLEANING



WARNING!

Refer to Safety chapters.

9.1 General information

- Clean the hob after each use.
- Always use cookware with a clean base.
- Scratches or dark stains on the surface have no effect on how the hob operates.
- Use a special cleaner suitable for the surface of the hob.
- Use a special scraper for the glass.

9.2 Cleaning the hob

- **Remove immediately:** melted plastic, plastic foil, salt, sugar and food with

sugar, otherwise, the dirt can cause damage to the hob. Take care to avoid burns. Use a special hob scraper on the glass surface at an acute angle and move the blade on the surface.

- **Remove when the hob is sufficiently cool:** limescale rings, water rings, fat stains, shiny metallic discoloration. Clean the hob with a moist cloth and a non-abrasive detergent. After cleaning, wipe the hob dry with a soft cloth.
- **Remove shiny metallic discoloration:** use a solution of water with vinegar and clean the glass surface with a cloth.

10. TROUBLESHOOTING







WARNING!

Refer to Safety chapters.

10.1 What to do if...

Problem	Possible cause	Remedy
You cannot activate or operate the hob.	The hob is not connected to an electrical supply or it is connected incorrectly.	Check if the hob is correctly connected to the electrical supply.
	The fuse is blown.	Make sure that the fuse is the cause of the malfunction. If the fuse is blown again and again, contact a qualified electrician.
	You do not set the heat setting for 60 seconds.	Activate the hob again and set the heat setting in less than 60 seconds.
	You touched 2 or more sensor fields at the same time.	Touch only one sensor field.
	Pause operates.	Refer to "Daily use".
	There is water or fat stains on the control panel.	Clean the control panel.
You can hear a constant beep noise.	The electrical connection is incorrect.	Disconnect the hob from the electrical supply. Ask a qualified electrician to check the installation.

Problem	Possible cause	Remedy
You cannot select the maximum heat setting for one of the cooking zones.	The other zones consume the maximum available power. Your hob works properly.	Reduce the heat setting of the other cooking zones connected to the same phase. Refer to "Power management".
An acoustic signal sounds and the hob deactivates. An acoustic signal sounds when the hob is deactivated.	You put something on one or more sensor fields.	Remove the object from the sensor fields.
The hob deactivates.	You put something on the sensor field  .	Remove the object from the sensor field.
Residual heat indicator does not come on.	The zone is not hot because it operated only for a short time or the sensor is damaged.	If the zone operated sufficiently long to be hot, speak to an Authorised Service Centre.
	You use a very tall pot which blocks the signal.	Use a smaller pot, change the cooking zone or operate the hood manually.
The control panel becomes hot to the touch.	The cookware is too large or you put it too close to the control panel.	Put large cookware on the rear zones, if possible.
There is no sound when you touch the panel sensor fields.	The sounds are deactivated.	Activate the sounds. Refer to "Daily use".
The indicator above the symbol  comes on.	Child Safety Device or Lock operates.	Refer to "Daily use".
The control bar blinks.	There is no cookware on the zone or the zone is not fully covered.	Put cookware on the zone so that it fully covers the cooking zone.
	The cookware is unsuitable.	Use cookware suitable for induction hobs. Refer to "Hints and tips".
	The diameter of the bottom of the cookware is too small for the zone.	Use cookware with correct dimensions. Refer to "Technical data".
 and a number come on.	There is an error in the hob.	Deactivate the hob and activate it again after 30 seconds. If  comes on again, disconnect the hob from the electrical supply. After 30 seconds, connect the hob again. If the problem continues, speak to an Authorised Service Centre.

10.2 If you cannot find a solution...

If you cannot find a solution to the problem yourself, contact your dealer or an Authorised Service Centre. Give the data from the rating plate. Make sure, you operated the hob correctly. If not the

servicing by a service technician or dealer will not be free of charge, also during the warranty period. The information about guarantee period and Authorised Service Centres are in the guarantee booklet.

11. TECHNICAL DATA

11.1 Rating plate

Model EIV84550
Typ 62 D5A 01 AA
Induction 7.2 kW
Ser.Nr.
ELECTROLUX

PNC 949 599 200 00
220 - 240 V / 400 V 2N 50 Hz
Made in: Germany
7.2 kW
CE 

11.2 Cooking zones specification

Cooking zone	Nominal power (maximum heat setting) [W]	PowerBoost [W]	PowerBoost maximum duration [min]	Cookware diameter [mm]
Left front	2300	3200	10	125 - 180
Left rear	2300	3200	10	125 - 210
Middle front	2300	3200	10	125 - 210
Right front	2300	3200	10	125 - 180
Right rear	2300	3200	10	125 - 210

The power of the cooking zones can be different in some small range from the data in the table. It changes with the material and dimensions of the cookware.

For optimal cooking results use cookware no larger than the diameter in the table.

12. ENERGY EFFICIENCY

12.1 Product Information*

Model identification	EIV84550	
Type of hob	Built-In Hob	
Number of cooking zones	5	
Heating technology	Induction	
Diameter of circular cooking zones (Ø)	Middle front	21.0 cm
Length (L) and width (W) of non circular cooking zone	Left front	L 22.3 cm W 22.0 cm
Length (L) and width (W) of non circular cooking zone	Left rear	L 22.3 cm W 22.0 cm
Length (L) and width (W) of non circular cooking zone	Right front	L 22.3 cm W 22.0 cm

Length (L) and width (W) of non circular cooking zone	Right rear	L 22.3 cm W 22.0 cm
Energy consumption per cooking zone (EC electric cooking)	Left front	179.6 Wh / kg
	Left rear	189.1 Wh / kg
	Middle front	189.1 Wh / kg
	Right front	187.3 Wh / kg
	Right rear	189.1 Wh / kg
Energy consumption of the hob (EC electric hob)		186.8 Wh / kg

* For European Union according to EU 66/2014. For Belarus according to STB 2477-2017, Annex A. For Ukraine according to 742/2019.

EN 60350-2 - Household electric cooking appliances - Part 2: Hobs - Methods for measuring performance.

The energy measurements referring to the cooking area are identified by the markings of the respective cooking zones.

12.2 Energy saving

You can save energy during everyday cooking if you follow the hints below.

- When you heat up water, use only the amount you need.
- If it is possible, always put the lids on the cookware.
- Put the cookware directly in the centre of the cooking zone.
- Use the residual heat to keep the food warm or to melt it.

13. ENVIRONMENTAL CONCERNS

Recycle materials with the symbol . Put the packaging in relevant containers to recycle it. Help protect the environment and human health by recycling waste of electrical and electronic appliances. Do not dispose of

appliances marked with the symbol  with the household waste. Return the product to your local recycling facility or contact your municipal office.

PENSAMOS EN USTED

Gracias por adquirir un electrodoméstico Electrolux. Ha elegido un producto que lleva décadas de experiencia e innovación profesionales. Ingenioso y elegante, ha sido diseñado pensando en usted. Así pues, cada vez que lo utilice, puede tener la seguridad de que obtendrá siempre excelentes resultados.

Le damos la bienvenida a Electrolux.

Visite nuestro sitio web para:



Obtener consejos, folletos, soluciones a problemas e información de servicio y reparación:

www.electrolux.com/support



Registrar su producto para recibir un mejor servicio:

www.registerelectrolux.com



Comprar accesorios, artículos de consumo y piezas de recambio originales para su aparato:

www.electrolux.com/shop

ATENCIÓN AL CLIENTE Y SERVICIO

Le recomendamos que utilice recambios originales.

Cuando se ponga en contacto con nuestro Centro de servicio técnico, asegúrese de tener los siguientes datos disponibles: Modelo, código numérico del producto (PNC), número de serie.

La información se encuentra en la placa de características.

 Advertencia / Precaución - Información sobre seguridad

 Información general y consejos

 Información relativa al medioambiente

Salvo modificaciones.

CONTENIDO

1. INFORMACIÓN SOBRE SEGURIDAD.....	88
2. INSTRUCCIONES DE SEGURIDAD.....	90
3. INSTALACIÓN.....	92
4. DESCRIPCIÓN DEL PRODUCTO.....	95
5. ANTES DEL PRIMER USO.....	96
6. USO DIARIO.....	97
7. FUNCIONES ADICIONALES.....	99
8. CONSEJOS.....	102
9. MANTENIMIENTO Y LIMPIEZA.....	104
10. SOLUCIÓN DE PROBLEMAS.....	105
11. DATOS TÉCNICOS.....	107
12. EFICACIA ENERGÉTICA.....	107
13. ASPECTOS MEDIOAMBIENTALES.....	108

1. ⚠ INFORMACIÓN SOBRE SEGURIDAD

Antes de instalar y utilizar el aparato, lea atentamente las instrucciones facilitadas. El fabricante no se hace responsable de lesiones o daños producidos como resultado de una instalación o un uso incorrectos. Conserve siempre estas instrucciones en lugar seguro y accesible para futuras consultas.

1.1 Seguridad de niños y personas vulnerables

- Este aparato puede ser utilizado por niños de 8 años en adelante y personas cuyas capacidades físicas, sensoriales o mentales estén disminuidas o que carezcan de la experiencia y conocimientos suficientes para manejarlo, siempre que cuenten con las instrucciones o la supervisión sobre el uso del electrodoméstico de forma segura y comprendan los riesgos. Es necesario mantener alejados del aparato a los niños de menos de 8 años, así como a las personas con minusvalías importantes y complejas, salvo que estén bajo supervisión continua.
- Es necesario vigilar a los niños para que no jueguen con el aparato.
- Mantenga todo el material de embalaje fuera del alcance de los niños y deséchelo de forma adecuada.
- ADVERTENCIA: El horno y las piezas accesibles se calientan mucho durante el funcionamiento. Mantenga a los niños y las mascotas alejados del aparato cuando esté en uso y cuando se enfríe.
- Si este aparato tiene un bloqueo de seguridad para niños, debe activarlo.
- La limpieza y mantenimiento de usuario del producto no podrán ser realizados por niños sin supervisión.

1.2 Instrucciones generales de seguridad

- Este aparato está diseñado exclusivamente para cocinar.

- Este aparato está diseñado para uso doméstico en interiores.
- Este aparato se puede utilizar en oficinas, habitaciones de hotel, habitaciones de Bed&Breakfast, casas de campo y otros alojamientos similares donde dicho uso no exceda (en promedio) los niveles de uso doméstico.
- **ADVERTENCIA:** El horno y las piezas accesibles se calientan mucho durante el funcionamiento. Preste mucha atención para no tocar las resistencias.
- **ADVERTENCIA:** Cocinar con grasa sin estar presente puede resultar peligroso, ya que podría ocasionarse un incendio.
- No utilizar nunca agua para apagar el fuego de cocción. Apagar el aparato y cubrir las llamas del aparato con una manta ignífuga o una tapa.
- **ADVERTENCIA:** El aparato no se debe alimentar a través de un dispositivo de conmutación externo, como un temporizador, ni conectarse a un circuito que se encienda y apague regularmente por un servicio público.
- **PRECAUCIÓN:** El proceso de cocción debe ser supervisado. El proceso de cocción breve debe ser supervisado permanentemente.
- **ADVERTENCIA:** Peligro de incendio: No guarde objetos sobre las superficies de cocción.
- No coloque objetos metálicos, como cuchillos, tenedores, cucharas o tapaderas sobre la superficie de la placa, ya que podrían calentarse demasiado.
- No utilice el aparato antes de instalarlo en la estructura empotrada.
- No utilice un limpiador a vapor para limpiar el aparato.
- Tras el uso, apague la resistencia con el mando y no preste atención al detector de tamaño.
- Si la superficie de vitrocerámica/cristal está agrietada, apague el aparato y desenchúfelo de la red eléctrica. Si el aparato está conectado directamente a la red eléctrica mediante una caja de empalmes, quite el fusible para

desconectarlo de la alimentación eléctrica. En cualquier caso, póngase en contacto con el servicio técnico autorizado.

- Si el cable de alimentación está dañado, debe ser reemplazado por el fabricante, un servicio autorizado o personas cualificadas de manera similar para evitar un peligro.
- **ADVERTENCIA:** Utilice exclusivamente protecciones para la placa de cocción diseñadas por el fabricante del aparato o indicadas en sus instrucciones de uso como apropiadas, o bien las protecciones incluidas con el aparato. El uso de protectores inadecuados puede provocar accidentes.

2. INSTRUCCIONES DE SEGURIDAD

2.1 Instalación



ADVERTENCIA!

Solo un técnico cualificado puede instalar el aparato.



ADVERTENCIA!

Podría sufrir lesiones o dañar el aparato.

- Retire todo el embalaje.
- No instale ni utilice un aparato dañado.
- Siga las instrucciones de instalación suministradas con el aparato.
- Respete siempre la distancia mínima entre el aparato y los demás electrodomésticos y mobiliario.
- Tenga cuidado al mover el aparato, porque es pesado. Utilice siempre guantes de protección y calzado cerrado.
- Proteja las superficies cortadas con un material sellante para evitar que la humedad las hinche.
- Proteja la parte inferior del aparato del vapor y la humedad.
- No instale el aparato junto a una puerta ni debajo de una ventana. De esta forma se evita que los utensilios de cocina calientes caigan del aparato cuando la puerta o la ventana estén abiertas.
- Cada aparato tiene ventiladores de refrigeración en la base.

- Si el aparato se instala sobre un cajón:
 - No guarde objetos pequeños u hojas de papel que puedan ser absorbidos, porque podrían dañar los ventiladores o perjudicar el sistema de refrigeración.
 - Mantenga una distancia mínima de 2 cm entre la base del aparato y los objetos guardados en el cajón.
- Retire los paneles separadores instalados en el armario por debajo del aparato.

2.2 Conexión eléctrica



ADVERTENCIA!

Riesgo de incendios y descargas eléctricas.

- Todas las conexiones eléctricas deben ser realizadas por un electricista cualificado.
- El aparato debe conectarse a tierra.
- Antes de efectuar cualquier tipo de operación, compruebe que el aparato esté desenchufado de la corriente eléctrica.
- Asegúrese de que los parámetros de la placa de características son compatibles con los valores eléctricos del suministro eléctrico.
- Asegúrese de que el aparato está instalado correctamente. Un cable de red

o enchufe (en su caso) flojo o inadecuado puede provocar que el terminal se caliente.

- Utilice el cable de alimentación de red correcto.
- No deje que el cable de alimentación eléctrica se enrede.
- Asegúrese de que haya instalada una protección contra descargas eléctricas.
- Utilice la abrazadera de alivio de tensión del cable.
- Asegúrese de que el cable o el enchufe (en su caso) no toquen el aparato caliente ni utensilios de cocina calientes cuando conecte el aparato a una toma.
- No utilice adaptadores de enchufes múltiples ni cables prolongadores.
- Asegúrese de no dañar el enchufe de red (en su caso) ni el cable de red. Póngase en contacto con un electricista o con nuestro servicio técnico autorizado para cambiar un cable de alimentación dañado.
- Los mecanismos de protección contra descargas eléctricas de componentes con corriente y aislados deben fijarse de forma que no puedan aflojarse sin utilizar herramientas.
- Conecte el enchufe a la toma de corriente únicamente cuando haya terminado la instalación. Asegúrese de tener acceso al enchufe del suministro de red una vez finalizada la instalación.
- Si la toma de corriente está floja, no conecte el enchufe.
- No desconecte el aparato tirando del cable de conexión a la red. Tire siempre del enchufe.
- Use únicamente dispositivos de aislamiento apropiados: línea con protección contra los cortocircuitos, fusibles (tipo tornillo que puedan retirarse del soporte), dispositivos de fuga a tierra y contactores.
- La instalación eléctrica debe tener un dispositivo de aislamiento que permita desconectar el aparato de todos los polos de la red. El dispositivo de aislamiento debe tener una apertura de contacto con una anchura mínima de 3 mm.

2.3 Uso



ADVERTENCIA!

Riesgo de lesiones, quemaduras y descargas eléctricas.

- No cambie las especificaciones de este aparato.
- Retire todo el embalaje, el etiquetado y la película protectora (si procede) antes del primer uso.
- Asegúrese de que las aberturas de ventilación no están bloqueadas.
- No deje el aparato desatendido durante el funcionamiento.
- Apague las zonas de cocción después de cada uso.
- No coloque cubiertos ni tapaderas sobre las zonas de cocción. Pueden calentarse.
- No utilice el aparato con las manos mojadas ni con agua en contacto.
- No utilice el aparato como superficie de trabajo ni para depositar objetos.
- Si la superficie del aparato está agrietada, desconecte inmediatamente el aparato de la toma de corriente. Esto debe hacerse para evitar descargas eléctricas.
- Los usuarios que tengan marcapasos implantados deberán mantener una distancia mínima de 30 cm de las zonas de cocción por inducción cuando el aparato esté en funcionamiento.
- Cuando se coloca comida en aceite caliente, puede saltar.



ADVERTENCIA!

Riesgo de incendio y explosiones

- Las grasas y el aceite pueden liberar vapores inflamables al calentarse. Mantenga cualquier llama u objeto caliente alejado de grasas y aceites cuando los use para cocinar.
- Los vapores que liberan los aceites muy calientes pueden provocar combustiones espontáneas.
- El aceite usado, que puede contener restos de alimentos, puede provocar fuego a menor temperatura que el aceite que se usa por primera vez.
- No coloque productos inflamables o artículos mojados con productos

inflamables dentro, cerca o sobre el aparato.



ADVERTENCIA!

Podría dañar el aparato.

- No coloque utensilios de cocina calientes sobre el panel de control.
- No coloque una tapa caliente sobre la superficie de cristal de la placa de cocción.
- No deje que el contenido de los recipientes hierva hasta evaporarse.
- Tenga cuidado de no dejar caer objetos ni utensilios de cocina sobre el aparato. La superficie puede dañarse.
- No encienda las zonas de cocción con utensilios de cocina vacíos ni sin utensilios de cocina.
- No coloque papel de aluminio sobre el aparato.
- Los utensilios de cocina de hierro fundido que tengan la base dañada pueden causar arañazos en el vidrio o la cerámica de vidrio. Levante siempre estos objetos cuando tenga que moverlos sobre la superficie de cocción.

2.4 Mantenimiento y limpieza

- Limpie periódicamente el aparato para evitar el deterioro del material de la superficie.
- Apague el aparato y déjelo enfriar antes de limpiarlo
- No utilice pulverizadores ni vapor de agua para limpiar el aparato.
- Limpie el aparato con un paño suave humedecido. Utilice solo detergentes

neutros. No utilice productos abrasivos, estropajos duros, disolventes ni objetos metálicos.

2.5 Asistencia técnica

- Para reparar el aparato, póngase en contacto con el centro de servicio autorizado. Utilice solamente piezas de recambio originales.
- En cuanto a la(s) bombilla(s) de este producto y las de repuesto vendidas por separado: Estas bombillas están destinadas a soportar condiciones físicas extremas en los aparatos domésticos, como la temperatura, la vibración, la humedad, o están destinadas a señalar información sobre el estado de funcionamiento del aparato. No están destinadas a utilizarse en otras aplicaciones y no son adecuadas para la iluminación de estancias domésticas.

2.6 Eliminación



ADVERTENCIA!

Existe riesgo de lesiones o asfixia.

- Contacte con las autoridades locales para saber cómo desechar correctamente el aparato.
- Desconecte el aparato de la red.
- Corte el cable eléctrico cerca del aparato y deséchelo.

3. INSTALACIÓN



ADVERTENCIA!

Consulte los capítulos sobre seguridad.

3.1 Antes de la instalación

Antes de instalar la placa de cocción, anote la información siguiente de la placa de características. La placa de características está situada en la parte inferior de la placa de cocción.

Número de serie

3.2 Placas empotradas

Las placas de cocción que han de ir integradas en la cocina solo deben utilizarse una vez encastradas en los muebles adecuados y con las encimeras y superficies de trabajo apropiadas.

3.3 Cable de conexión

- La placa se suministra con un cable de conexión.
- Para sustituir el cable de alimentación dañado, utilice un cable tipo: H05V2V2-F que soporta una temperatura de 90 °C o más. El cable único debe tener un diámetro mínimo de 1,5 mm². Póngase en contacto con el servicio técnico local. El cable de conexión solo debe sustituirlo un electricista cualificado.



ADVERTENCIA!

Todas las conexiones eléctricas deben realizarlas electricistas cualificados.



PRECAUCIÓN!

No taladrar ni soldar los extremos del cable. Está prohibido.



PRECAUCIÓN!

No conectes el cable sin el manguito del extremo del cable.

Conexión bifásica

1. Retirar el manguito del extremo del cable de los cables negros y marrones.
2. Retirar el aislamiento de los extremos del cable negro y marrón.
3. Colocar un nuevo manguito de 1,5 mm² en el extremo del cable común (se necesita una herramienta especial).

Sección transversal del cable de 1,5 mm²

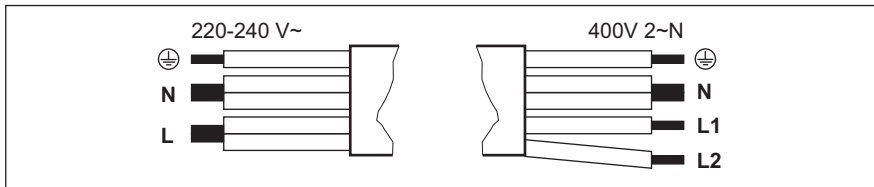

Conexión monofásica - 220 - 240 V~

Conexión bifásica - 400 V 2 ~ N

	Verde - amarillo	Verde - amarillo	
N	Azul y azul	Azul y azul	N
L	Negro y marrón	Negro	L1
		Marrón	L2

3.4 Montaje

Si instala la placa debajo de una campana, consulte las instrucciones de instalación de la campana para ver la distancia mínima entre los aparatos.

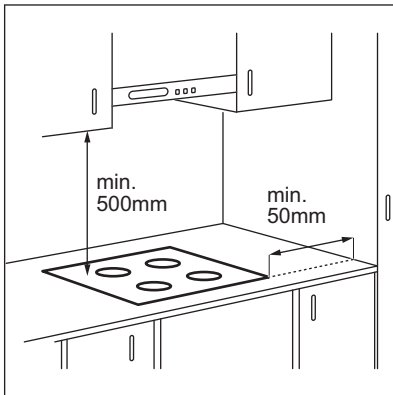

Para encontrar el tutorial de vídeo "Cómo instalar la placa de inducción Electrolux - Instalación en encimera", escriba el nombre completo indicado en el gráfico siguiente.



How to install your Electrolux Induction Hob - Worktop installation



Si el aparato se instala sobre un cajón, la ventilación de la placa puede calentar el contenido del cajón durante el proceso de cocción.

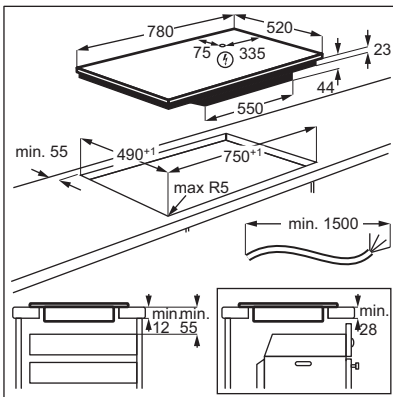

4. DESCRIPCIÓN DEL PRODUCTO

4.1 Disposición de las zonas de cocción

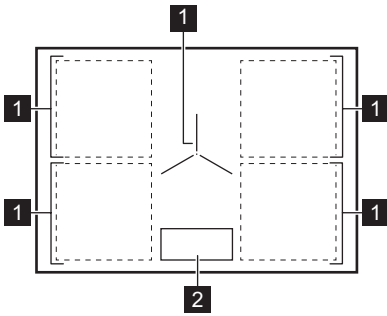



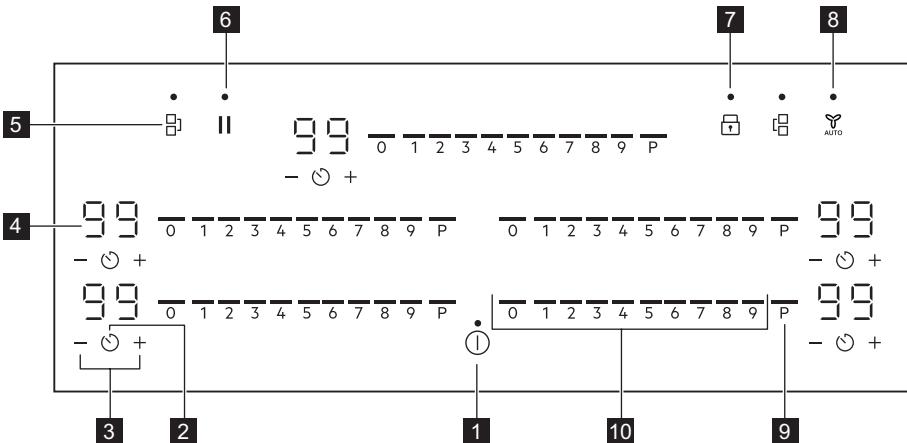

- 1** Zona de cocción por inducción
- 2** Panel de control

4.2 Disposición del panel de control





Utilice el aparato con los sensores. Las pantallas, indicadores y señales acústicas indican qué funciones están en funcionamiento.

Sensor	Función	Descripción
1 ①	Encendido / Apagado	Para encender y apagar el aparato.
2 ⌚	Temporizador	Para ajustar la función.
3 + / -	-	Para aumentar o disminuir el tiempo.
4 -	Indicador del temporizador	Para mostrar la hora en minutos.

Sensor	Función	Descripción	
5		Bridge	Para activar y desactivar la función.
6		Pausa	Para activar y desactivar la función.
7		Bloqueo / Dispositivo de seguridad para niños	Para bloquear y desbloquear el panel de control.
8		Hob ² Hood	Para activar y desactivar el modo manual de la función.
9		PowerBoost	Para activar la función.
10	-	Barra de control	Para ajustar la temperatura.

4.3 Indicadores de pantalla

Indicador	Descripción
 + dígito	Hay un fallo de funcionamiento.
	OptiHeat Control (indicador de calor residual de 3 pasos): seguir cocinando/mantener caliente/calor residual.

5. ANTES DEL PRIMER USO



ADVERTENCIA!

Consulte los capítulos sobre seguridad.

5.1 Limitación de energía

Limitación de energía define cuánta energía consume la placa en total, dentro de los límites de los fusibles de la instalación doméstica.



La placa de cocción se ajusta por defecto en su nivel de potencia más alto posible.



Para reducir o aumentar el nivel de potencia:

1. Entrar en Menú > Ajustes de usuario.



Consulte "Estructura del menú".

2. Pulsar  en el temporizador frontal hasta que aparezca .

3. Pulsa  /  en el temporizador frontal para ajustar el nivel de potencia.

Niveles de potencia

Consulte el capítulo "Datos técnicos".



PRECAUCIÓN!

Asegúrese de que la potencia seleccionada se adapta a los fusibles de la instalación doméstica.

- P72 — 7200 W
- P15 — 1500 W
- P20 — 2000 W
- P25 — 2500 W
- P30 — 3000 W
- P35 — 3500 W
- P40 — 4000 W
- P45 — 4500 W
- P50 — 5000 W
- P60 — 6000 W

6. USO DIARIO



ADVERTENCIA!

Consulte los capítulos sobre seguridad.

6.1 Activación y desactivación

Mantenga pulsado  para activar o desactivar la placa.

6.2 Detección de recipientes

Esta función indica la presencia de utensilios de cocina en la placa y apaga las zonas de cocción si no se detecta ningún recipiente durante una sesión de cocción.

Si coloca utensilios de cocina en una zona de cocción antes de seleccionar un ajuste de temperatura, aparece el indicador sobre 0 en la barra de control.

Si retira los utensilios de cocina de una zona de cocción encendida y los deja a un lado temporalmente, los indicadores sobre la barra de control correspondiente comenzarán a parpadear. Si no vuelve a colocar el recipiente en la zona de cocción encendida en 60 segundos, la zona de cocción se apagará automáticamente.

Para reanudar la cocción, asegúrese de volver a colocar los utensilios de cocina en las zonas de cocción dentro del tiempo de espera indicado.

6.3 Uso de las zonas de cocción

Coloque el utensilio de cocina en el centro de la zona seleccionada. Las zonas de cocción por inducción se adaptan automáticamente al tamaño de la base de los utensilios de cocina.

Puede cocinar con utensilios de cocina grandes sobre dos zonas de cocción al mismo tiempo. El utensilio de cocina debe cubrir los centros de ambas zonas pero no superar las marcas de área. Si el utensilio de cocina está entre las dos zonas, la función Bridge no se activará.

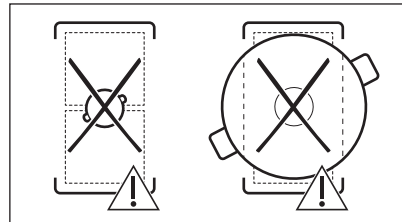
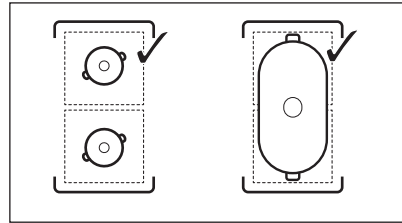

6.4 Ajuste de temperatura

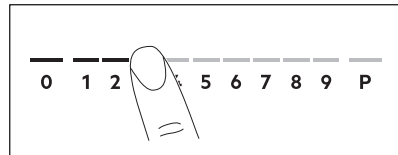

1. Pulse el ajuste de temperatura que desee en la barra de control. Los indicadores sobre la barra de control aparecen hasta el nivel de ajuste de temperatura seleccionado.
2. Para desactivar una zona de cocción, pulse 0.

6.5 PowerBoost

Esta función suministra potencia adicional a las zonas de cocción por inducción. La función se puede activar para la zona de cocción por inducción durante un periodo de tiempo limitado. Transcurrido ese tiempo, la zona de cocción adopta automáticamente el nivel de temperatura más alto.



Consulte el capítulo “Datos técnicos”.

Para activar la función de una zona de cocción: toque **P**.

Para desactivar la función: cambie el ajuste de calor.

6.6 OptiHeat Control (indicador de calor residual de 3 pasos)



ADVERTENCIA!

 Mientras se enciende el indicador, existe riesgo de quemaduras por el calor residual.

Las zonas de cocción por inducción generan el calor necesario para el proceso de cocción directamente en la base del recipiente. La vitrocerámica se calienta por el calor del utensilio.

Los indicadores  aparecen cuando una zona de cocción está caliente. Muestran el nivel de calor residual de las zonas de cocción que está usando.

También puede aparecer el indicador:

- para las zonas de cocción adyacentes, incluso si no las utiliza,
- cuando se colocan recipientes calientes en la zona de cocción fría,
- cuando la placa está desactivada pero la zona de cocción sigue caliente.

El indicador desaparece cuando la zona de cocción se enfría.

6.7 Temporizador

Temporizador de cuenta atrás



Utilice esta función para ajustar el tiempo que desee que funcione la zona de cocción durante un único proceso de cocción.



Configure el ajuste de temperatura para la zona de cocción y después configure la función.





No puede activar la función cuando se está ejecutando la función Hob²Hood.

1. Pulse . 00 aparece en la pantalla del temporizador.

2. Pulse  o  para ajustar el tiempo (00 - 99 minutos).
3. Pulse  para iniciar el temporizador o esperar 3 segundos. El temporizador comienza la cuenta atrás.

Para cambiar la hora: seleccione la zona de cocción con  y pulse  o .

Para desactivar la función: seleccione la zona de cocción con  y pulse . El tiempo restante vuelve a iniciar la cuenta atrás hasta 00.



El temporizador termina la cuenta atrás, suena una señal y 00 parpadea. La zona de cocción se apaga. Pulse cualquier símbolo para desactivar la señal y el parpadeo.



Avisador

Puede utilizar esta función mientras la placa está activada, pero las zonas de cocción no funcionan. El ajuste de temperatura muestra 00.



No puede activar la función cuando se está ejecutando la función Hob²Hood.

1. Pulse .
2. Pulse  o  para ajustar el tiempo. El temporizador termina la cuenta atrás, suena una señal y 00 parpadea. Pulse cualquier símbolo para desactivar la señal y el parpadeo.

Para desactivar la función: pulse  y . El tiempo restante vuelve a iniciar la cuenta atrás hasta 00.

6.8 Gestión de energía

Si hay activas varias zonas y la potencia consumida supera el límite del suministro eléctrico, esta función dividirá la potencia disponible entre todas las zonas de cocción (conectadas a la misma fase). La placa controla los ajustes de calor para proteger los fusibles de la instalación doméstica.

- Las zonas de cocción se agrupan según la ubicación y el número de fases de la placa. Cada fase tiene una carga eléctrica máxima de. Si la placa alcanza el límite

máximo de potencia disponible en una fase, la potencia de las zonas de cocción se reduce automáticamente.

- El ajuste de temperatura de la zona de cocción seleccionada en primer lugar siempre se prioriza. La potencia restante se dividirá entre las otras zonas de cocción según el orden de selección.
- Para las zonas de cocción que tienen una potencia reducida, la barra de control parpadea y muestra los ajustes de temperatura máximos posibles.
- Espere a que la pantalla deje de parpadear o reduzca el ajuste de calor de la zona de cocción seleccionada. Las zonas de cocción siguen funcionando con el ajuste de calor reducido. Si fuera necesario, cambie manualmente los ajustes de temperatura de las zonas de cocción.

Consulte la ilustración para ver posibles combinaciones en las que se puede distribuir la alimentación entre las zonas de cocción.

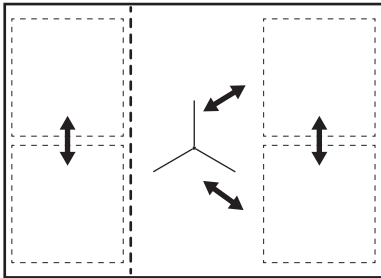

6.9 Estructura del menú

La tabla muestra la estructura básica del menú.

Ajustes de usuario

Símbo- lo	Ajuste	Posibles opcio- nes
b	Sonido	Encendido / Apaga- do (-)

Símbo- lo	Ajuste	Posibles opcio- nes
P	Limitación de ener- gía	15 - 72
h	Modo campana	1 - 6
E	Historial de alar- mas / errores	La lista de alarmas / errores recientes.

Para acceder a la configuración del

usuario: pulse y mantenga pulsado

Luego, mantenga pulsado . Los ajustes aparecen en el temporizador de las zonas de cocción izquierdas.

Navegar por el menú: el menú consta del símbolo de ajuste y un valor. El símbolo aparece en el temporizador trasero y el valor aparece en el temporizador delantero. Para navegar entre las configuraciones, pulse en el temporizador delantero. Pulse $+$ o $-$ en el temporizador delantero para cambiar el valor del ajuste.

Para salir del menú: pulse .

OffSound Control

Puede activar / desactivar los sonidos en el Menú > Ajustes de usuario.

Consulte "Estructura del menú".

Cuando los sonidos están apagados, aún puede escuchar el sonido cuando:

- se toca ,
- el temporizador baja,
- pulsa un símbolo inactivo.

7. FUNCIONES ADICIONALES

7.1 Desconexión automática

La función desactiva automáticamente la placa de cocción si:

- todas las zonas de cocción están apagadas,



- no establece ningún ajuste de temperatura o velocidad del ventilador después de apagar la placa,
- o se vierte algo o se coloca algún objeto sobre el panel de control durante más de 10 segundos (un recipiente, un trapo, etc.). Se emite una señal acústica y la placa se apaga. Retirar el objeto o limpiar el panel de control.
- el aparato caliente (por ejemplo, el contenido de un recipiente ha hervido hasta agotarse el líquido). Dejar enfriar la zona de cocción antes de usar la placa de nuevo.
- no desactivaste una zona de cocción ni cambiaste el nivel de temperatura. Después de un tiempo, la placa se apaga.

La relación entre el ajuste de temperatura y el tiempo tras el cual el aparato se apaga:

Ajuste de temperatura	La placa de cocción se apaga después de
1 - 2	6 horas
3 - 4	5 horas
5	4 horas
6 - 9	1,5 horas

7.2 Pausa

Esta función ajusta todas las zonas de cocción en funcionamiento al nivel de temperatura más bajo.

Cuando la función está activa, se pueden utilizar  y . Los restantes símbolos de los paneles de mandos están bloqueados.

La función no detiene las funciones del temporizador.

1. Para activar la función: pulse . El ajuste de nivel de calor baja a 1.

2. Para desactivar la función: pulsa . Aparece el ajuste de temperatura anterior.

7.3 Bloqueo

Se puede bloquear el panel de control mientras la placa de cocción funciona. Evita

el cambio accidental del ajuste de temperatura.

Configure primero el ajuste de temperatura.

Para activar la función: pulse .

Para desactivar la función: pulse  de nuevo.





La función se desactiva al apagar la placa.

7.4 Dispositivo de seguridad para niños

Esta función impide el uso accidental o indebido de la placa.



Para activar la función: pulse . No establezca ningún ajuste de temperatura.



Pulse y mantenga pulsado  durante 3 segundos, hasta que aparezca el indicador sobre el símbolo. Apague la placa con .



La función permanece activa cuando apaga la placa. El indicador de arriba  está encendido.

Para desactivar la función: pulse . No establezca ningún ajuste de temperatura.

Pulse y mantenga pulsado  durante 3 segundos, hasta que desaparezca el indicador sobre el símbolo. Apague la placa con .

Cocinar con la función activada: pulse , entonces pulse  durante 3 segundos, hasta que desaparezca el indicador sobre el símbolo. Puede operar la placa. Cuando apaga la encimera con , la función vuelve a funcionar.

7.5 Bridge



La función se activa cuando el utensilio de cocción cubre los centros de las dos zonas. Para obtener más información sobre la colocación correcta de los utensilios de cocina, consulte "Uso de las zonas de cocción".

Esta función conecta dos zonas de cocción de forma que funcionen como una sola.

Seleccione en primer lugar el nivel de calor de una de las zonas de cocción.

Para activar la función para zonas de cocción izquierda / derecha: toque / . Para ajustar o cambiar el nivel de calor, toque uno de los sensores de control izquierdo / derecho.

Para desactivar la función: toque / . Las zonas de cocción funcionan de forma independiente.

7.6 Hob²Hood

Es una función automática avanzada que conecta la placa de cocción a una campana especial. La placa de cocción y la campana tienen un comunicador de señales infrarrojas. La velocidad del ventilador se determina automáticamente según el ajuste del modo que se usa y la temperatura del utensilio de cocina más caliente en la placa de cocción. También puede operar manualmente el ventilador usando la placa de cocción.



Para la mayoría de las campanas, el sistema remoto se entrega desactivado de origen. Actívalo antes de usar la función. Para más información, consulte el manual de instrucciones de la campana.

Utilización automática de la función

Para utilizar la función automáticamente, ajuste el modo automático en H1 - H6. La placa de cocción se ajusta originalmente en H5. La campana extractora reacciona cada vez que se utiliza la placa. La placa de cocción reconoce automáticamente la

temperatura del utensilio de cocina y ajusta la velocidad del ventilador.

Modos automáticos

	Luz automática	Hervir ¹⁾	Freír ²⁾
Modo H0	Apagado	Apagado	Apagado
Modo H1	Encendido	Apagado	Apagado
Modo H2 ³⁾	Encendido	Velocidad del ventilador 1	Velocidad del ventilador 1
Modo H3	Encendido	Apagado	Velocidad del ventilador 1
Modo H4	Encendido	Velocidad del ventilador 1	Velocidad del ventilador 1
Modo H5	Encendido	Velocidad del ventilador 1	Velocidad del ventilador 2
Modo H6	Encendido	Velocidad del ventilador 2	Velocidad del ventilador 3

¹⁾ La placa detecta el proceso de ebullición y activa la velocidad del ventilador según el modo automático.

²⁾ La placa detecta el proceso de fritura y activa la velocidad del ventilador según el modo automático.

³⁾ Este modo activa el ventilador y la luz. No depende de la temperatura.

Cambio del modo automático

1. Apague la placa de cocción.
2. Pulse durante 3 segundos. La pantalla se enciende y se apaga.
3. Pulse durante 3 segundos.
4. Pulse varias veces hasta que **h** se encienda.
5. Pulse en el temporizador para seleccionar un modo automático.







Para utilizar la campana de extracción directamente en el panel de la campana de extracción, desactive el modo automático de la función.



Cuando termine de cocinar y apague la placa de cocción, el ventilador de la campana puede seguir funcionando durante un poco de tiempo. Tras ese tiempo, el sistema desactiva el ventilador automáticamente y evita la activación accidental del ventilador durante los siguientes 30 segundos.

Funcionamiento manual de la velocidad del ventilador

También puede operar la función manualmente. Para hacerlo, pulse  cuando la placa de cocción esté activa. Esto desactiva el funcionamiento automático de la función y permite modificar manualmente la velocidad del ventilador. Al pulsar , se incrementa en un nivel la velocidad del

ventilador. Cuando alcance un nivel intensivo y vuelva a pulsar , se ajustará la velocidad del ventilador a 0 y se apagará. Pulse  para volver a poner en marcha el ventilador a velocidad 1.



Para activar el funcionamiento automático, apague la placa de cocción y vuelva a encenderla.

Activación de la luz

La placa se puede encender automáticamente cuando se activa la placa. Para ello, ajuste el modo automático en H1 – H6.



La luz de la campana extractora se desactiva 2 minutos después de apagar la placa de cocción.

8. CONSEJOS



ADVERTENCIA!

Consulte los capítulos sobre seguridad.

8.1 Utensilios de cocina



En las zonas de cocción por inducción, un campo electromagnético fuerte crea un calor muy rápido en los utensilios de cocina.

Utilice las zonas de cocción por inducción con los utensilios de cocina adecuados.

- La base de los recipientes debe ser lo más gruesa y plana posible.
- Asegúrese de que las bases de los utensilios están limpias y secas antes de colocarlas sobre la placa de cocción.
- Para evitar arañazos, no deslice ni frote la olla sobre el vidrio de cerámica.

Material del utensilio de cocina

- **correcto:** hierro fundido, acero, acero esmaltado y acero inoxidable con bases formadas por varias capas (indicados por el fabricante como aptos para inducción).

- **incorrecto:** aluminio, cobre, latón, cristal, cerámica, porcelana.

El utensilio de cocina es adecuado para cocinar con inducción si:

- el agua hierve muy rápido en una zona con el ajuste de calor máximo.
- un imán se coloca en la base del utensilio de cocina.

Dimensiones del utensilio de cocina

- Las zonas de cocción por inducción se adaptan automáticamente al tamaño de la base de los utensilios de cocina.
- La eficacia de la zona de cocción depende del diámetro del utensilio. Un utensilio de cocina con un diámetro inferior al mínimo solo recibe una parte de la potencia generada por la zona de cocción.
- Por razones de seguridad y resultados de cocción óptimos, no utilice utensilios de cocina mayores que los indicados en la "Especificación de las zonas de cocción". Evite mantener los utensilios de cocina cerca del panel de control durante la sesión de cocción. Esto puede afectar al funcionamiento del panel de control o

activar accidentalmente las funciones de la placa.



Consulte "Datos técnicos".

8.2 Ruidos durante la utilización

Es posible que escuche los ruidos siguientes:

- crujido: el utensilio de cocina está fabricado con distintos tipos de materiales (construcción por capas).
- silbido: está utilizando una zona de cocción con muy elevado nivel de potencia y con utensilios de cocina cuya base está hecha de distintos materiales (construcción por capas).
- zumbido: el nivel de calor utilizado es alto.
- chasquido: se produce una conmutación eléctrica.
- siseo, zumbido: el ventilador está en funcionamiento.

Estos ruidos son normales y no indican fallo alguno.

8.3 Öko Timer (Temporizador Eco)

Con el fin de ahorrar energía, la resistencia de la zona de cocción se apaga antes de que suene la señal del temporizador de cuenta atrás. La diferencia en el tiempo de utilización depende de la temperatura de calentamiento y de la duración de la cocción.

8.4 Ejemplos de aplicaciones de cocina

La relación entre el ajuste de temperatura y el consumo de potencia de la zona de cocción no es lineal. Cuando se aumenta el ajuste de temperatura, no es proporcional al aumento del consumo de potencia. Significa que una zona de cocción con el ajuste de temperatura medio usa menos de la mitad de su potencia.



Los datos de la tabla son valores orientativos.

Ajuste de temperatura	Usar para:	Tiempo (min)	Consejos
1	Mantener calientes los alimentos.	según sea necesario	Tapar los utensilios de cocina.
1 - 2	Salsa holandesa, fundir: mantequilla, chocolate o gelatina.	5 - 25	Mezcla de vez en cuando.
1 - 2	Solidificar: tortillas esponjosas, huevos al plato.	10 - 40	Cocina el plato con una tapa.
2 - 3	Arroces y platos cocinados con leche, calentar comidas preparadas.	25 - 50	Añadir al menos el doble de líquido que de arroz; los platos lácteos deben removerse a media cocción.
3 - 4	Verduras al vapor, pescado, carne.	20 - 45	Añada un par de cucharadas de líquido.
4 - 5	Patatas al vapor.	20 - 60	Utilice como máximo ¼ l de agua para 750 g de patatas.
4 - 5	Cocinar grandes cantidades de alimentos, estofados y sopas.	60 - 150	Hasta 3 l de líquido más ingredientes.
6 - 7	Fritura ligera: escalopes, cordon bleu de ternera, chuletas, hamburguesas, salchichas, hígado, rebozados, huevos, tortitas, rosquillas.	según sea necesario	Déle la vuelta a media cocción.
7 - 8	Fritura fuerte: hash browns, filetes de lomo, bistecs.	5 - 15	Déle la vuelta a media cocción.

Ajuste de temperatura	Usar para:	Tiempo (min)	Consejos
9	Hervir agua, cocer pasta, dorar carne (gulash, asado), patatas fritas.		
P	Hervir grandes cantidades de agua. PowerBoost está activado.		

8.5 Consejos para Hob²Hood

Cuando utilice la placa de cocción con la función:

- Proteja el panel de la campana de la luz solar directa.
- No encienda la luz halógena del panel de la campana.
- No cubra el panel de control de la placa de cocción.
- No interrumpa la señal entre la placa de cocción y la campana (por ejemplo, con la mano, algún mango o un utensilio alto). Consulte la imagen.

La imagen de la campana que se muestra a continuación es solo para fines ilustrativos.

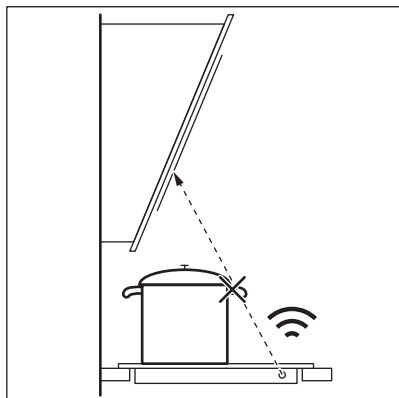

Otros aparatos controlados a distancia pueden bloquear la señal. No utilices ningún otro aparato cerca de la placa mientras Hob²Hood esté activado.

Campanas extractoras con la función Hob²Hood

Para encontrar toda la gama de campanas extractoras que usan esta función, consulte nuestro sitio web del consumidor. Las campanas extractoras de Electrolux con esta función deben tener el símbolo .

9. MANTENIMIENTO Y LIMPIEZA



ADVERTENCIA!

Consulte los capítulos sobre seguridad.

9.1 Información general

- Limpie la placa después de cada uso.

- Utilice siempre recipientes cuya base esté limpia.
- Los arañazos o las marcas oscuras en la superficie no afectan al funcionamiento de la placa.
- Utilice un limpiador especial para la superficie de la placa.
- Utilice un rascador especial para el cristal.

9.2 Limpieza de la placa de cocción

- **Retirar inmediatamente:** plástico derretido, película de plástico, sal, azúcar y alimentos con azúcar; de lo contrario, la suciedad puede dañar la placa. Tenga cuidado para evitar quemaduras. Utilice un rascador especial sobre la superficie del cristal formando un ángulo agudo y arrastre la hoja para eliminar la suciedad.
- **Retirar cuando la placa esté lo suficientemente fría:** marcas de cal,

marcas de agua, manchas de grasa o decoloración metálica brillante. Limpie la placa de cocción con un paño suave humedecido con agua y detergente no abrasivo. Después de limpiar, seque la placa de cocción con un paño suave.

- **Eliminar la decoloración metálica brillante:** usar una solución de agua con vinagre y limpiar la superficie de vidrio con un paño.

10. SOLUCIÓN DE PROBLEMAS





ADVERTENCIA!

Consulte los capítulos sobre seguridad.

10.1 Qué hacer si...

Problema	Posible causa	Solución
La placa no se enciende o no funciona.	La placa no está conectada a un suministro eléctrico o está mal conectada.	Compruebe si la placa se ha conectado correctamente a la red eléctrica.
	Ha saltado el fusible.	Asegúrese de que el fusible es la causa del fallo de funcionamiento. Si el fusible se funde repetidamente, consulte a un electricista cualificado.
	No ha ajustado la temperatura antes de que transcurran 60 segundos.	Vuelva a encender la placa y ajuste el nivel de temperatura en menos de 60 segundos.
	Ha pulsado 2 o más sensores al mismo tiempo.	Toque solo un sensor.
	Pausa está en funcionamiento.	Consulte "Uso diario".
Se oye un pitido constante.	Hay agua o grasa en el panel de control.	Limpie el panel de control.
	La conexión eléctrica no es correcta.	Desconecte la placa de cocción de la red eléctrica. Pida a un electricista cualificado que compruebe la instalación.
	No puede seleccionar el nivel de calor máximo de una de las zonas de cocción.	Las otras zonas consumen la potencia máxima disponible. La placa funciona correctamente. Reduzca la temperatura de las otras zonas de cocción conectadas a la misma fase. Consulte "Gestión de energía".

Problema	Posible causa	Solución
Se emite una señal acústica y la placa se apaga. Se emite una señal acústica cuando la placa se apaga.	Ha colocado uno o varios sensores.	Retire el objeto de los sensores.
La placa se apaga.	Ha colocado algo sobre el sensor ①.	Retire el objeto del sensor.
El indicador de calor residual no se enciende.	La zona no está caliente porque ha funcionado poco tiempo o el sensor está dañado.	Si la zona ha funcionado el tiempo suficiente como para estar caliente, consulte con el centro de servicio autorizado.
	Puede estar utilizando un utensilio muy alto que bloquea la señal.	Utilice un utensilio más pequeño, cambie la zona de cocción o manipule manualmente la campana de cocción.
El panel de control está caliente al tacto.	El utensilio de cocina es demasiado grande o está colocado demasiado cerca del panel de control.	Coloque los utensilios de cocina grandes en las zonas traseras si es posible.
No hay ningún sonido al pulsar los sensores del panel.	Los sonidos están desactivados.	Active los sonidos. Consulte "Uso diario".
Se enciende el indicador sobre el símbolo  .	Dispositivo de seguridad para niños o Bloqueo está en funcionamiento.	Consulte "Uso diario".
La barra de control parpadea.	No hay ningún utensilio de cocina sobre la zona o la zona no está totalmente cubierta.	Coloque un utensilio que cubra totalmente la zona de cocción.
	El utensilio de cocina no es adecuado.	Utiliza utensilios de cocina adecuados para placas de inducción. Consulte "Consejos".
	El diámetro de la base del utensilio de cocina es demasiado pequeño para la zona.	Utilice el utensilio de cocina con las dimensiones adecuadas. Consulte "Datos técnicos".
 y un número se encienden.	Se ha producido un error en la placa.	Apague la placa y vuelva a encenderla después de 30 segundos. Si vuelve a aparecer  , desconecte la placa de cocción de la red eléctrica. Espere 30 segundos antes de volver a conectar la placa. Si el problema continúa, póngase en contacto con el Centro de servicio técnico.

10.2 Si no encuentra una solución...

Si no logra subsanar el problema, póngase en contacto con su distribuidor o un centro de servicio técnico. Facilite los datos de la placa de características. Asegúrese de que manipula la placa correctamente. De lo

contrario, el técnico de servicio o el distribuidor facturarán la reparación efectuada, incluso durante el periodo de garantía. La información sobre el periodo de garantía y los centros de servicio autorizados figuran en el folleto de garantía.

11. DATOS TÉCNICOS

11.1 Placa de datos técnicos

Modelo EIV84550
Tipo 62 D5A 01 AA
Inducción 7.2 kW
Nº serie:
ELECTROLUX

Número de producto (PNC) 949 599 200 00
220 - 240 V / 400 V 2N 50 Hz
Fabricado en: Alemania
7.2 kW

11.2 Especificaciones de la zona de cocción

Zona de cocción	Potencia nominal (ajuste de calor máx.) [W]	PowerBoost [W]	PowerBoost duración máxima [min]	Diámetro del utensilio de cocina [mm]
Parte delantera izquierda	2300	3200	10	125 - 180
Parte trasera izquierda	2300	3200	10	125 - 210
Parte delantera central	2300	3200	10	125 - 210
Parte delantera derecha	2300	3200	10	125 - 180
Parte trasera derecha	2300	3200	10	125 - 210

La potencia de las zonas de cocción puede variar ligeramente de los datos de la tabla. Cambia con el material y las medidas del utensilio.

Para obtener unos resultados de cocción óptimos, utilice recipientes de diámetro inferior al indicado en la tabla.

12. EFICACIA ENERGÉTICA

12.1 Información del producto*

Identificación del modelo	EIV84550	
Tipo de placa	Placa empotrada	
Número de zonas de cocción	5	
Tecnología de calentamiento	Inducción	
Diámetro de las zonas de cocción circulares (Ø)	Parte delantera central	21,0 cm
Largo (L) y ancho (A) de la zona de cocción no circular	Parte delantera izquierda	L 22,3 cm A 22,0 cm

Largo (L) y ancho (A) de la zona de cocción no circular	Parte trasera izquierda	L 22,3 cm A 22,0 cm
Largo (L) y ancho (A) de la zona de cocción no circular	Parte delantera derecha	L 22,3 cm A 22,0 cm
Largo (L) y ancho (A) de la zona de cocción no circular	Parte trasera derecha	L 22,3 cm A 22,0 cm
Consumo energético por zona de cocción (EC electric cooking)	Parte delantera izquierda	179,6 Wh/kg
	Parte trasera izquierda	189,1 Wh/kg
	Parte delantera central	189,1 Wh/kg
	Parte delantera derecha	187,3 Wh/kg
	Parte trasera derecha	189,1 Wh/kg
Consumo energético de la placa (EC electric hob)		186,8 Wh/kg

* Para la Unión Europea según el Reglamento de la UE 66/2014. Para Bielorrusia, de conformidad con la STB 2477-2017, Anexo A. Para Ucrania, de conformidad con la 742/2019.

EN 60350-2 - Aparatos electrodomésticos de cocción - Parte 2: Placas: Métodos de medición del rendimiento

Las mediciones de energía referidas al área de cocción se identifican mediante las marcas de las zonas de cocción respectivas.

12.2 Ahorro de energía

Puede ahorrar energía durante la cocción diaria si sigue los siguientes consejos.

- Cuando caliente agua, use solo la cantidad que necesite.
- Si es posible, coloque siempre las tapas en los utensilios de cocina.
- Coloque los utensilios de cocina directamente en el centro de la zona de cocción.
- Utilice el calor residual para mantener la comida caliente o para descongelarla.

13. ASPECTOS MEDIOAMBIENTALES

Recicle los materiales con el símbolo . Coloque el material de embalaje en los contenedores adecuados para su reciclaje. Ayude a proteger el medio ambiente y la salud pública, así como a reciclar residuos de aparatos eléctricos y electrónicos. No

deseche los aparatos marcados con el símbolo  junto con los residuos domésticos. Lleve el producto a su centro de reciclaje local o póngase en contacto con su oficina municipal.

NOUS PENSONS À VOUS

Merci d'avoir choisi un appareil Electrolux. Vous avez choisi un produit qui bénéficie de décennies d'expérience professionnelle et d'innovation. Ingénieux et élégant, il a été pensé pour vous. C'est la raison pour laquelle vous pouvez avoir la certitude d'obtenir d'excellents résultats à chaque utilisation.

Bienvenue chez Electrolux

Consultez notre site pour :



Obtenir des conseils d'utilisation, des brochures, un dépanneur, des informations sur le service et les réparations :

www.electrolux.com/support



Enregistrer votre produit pour un meilleur service :

www.registerelectrolux.com



Acheter des accessoires, consommables et pièces de rechange d'origine pour votre appareil :

www.electrolux.com/shop

SERVICE ET ASSISTANCE À LA CLIENTÈLE

N'utilisez que des pièces de rechange d'origine.

Avant de contacter notre centre de service agréé, assurez-vous de disposer des informations suivantes : Modèle, PNC, numéro de série.

Ces informations figurent sur la plaque signalétique.

 Avertissement/Consignes de sécurité

 Informations générales et conseils

 Informations environnementales

Sous réserve de modifications.

TABLE DES MATIÈRES

1. INFORMATIONS DE SÉCURITÉ.....	110
2. CONSIGNES DE SÉCURITÉ.....	112
3. INSTALLATION.....	114
4. DESCRIPTION DE L'APPAREIL.....	117
5. AVANT LA PREMIÈRE UTILISATION.....	118
6. UTILISATION QUOTIDIENNE.....	119
7. FONCTIONS SUPPLÉMENTAIRES.....	122
8. CONSEILS.....	124
9. ENTRETIEN ET NETTOYAGE.....	127
10. DÉPANNAGE.....	127
11. CARACTÉRISTIQUES TECHNIQUES.....	129
12. RENDEMENT ÉNERGÉTIQUE.....	130
13. EN MATIÈRE DE PROTECTION DE L'ENVIRONNEMENT.....	131

1. ⚠ INFORMATIONS DE SÉCURITÉ

Avant d'installer et d'utiliser cet appareil, lisez soigneusement les instructions fournies. Le fabricant ne pourra être tenu pour responsable des blessures et dégâts résultant d'une mauvaise installation ou utilisation. Conservez toujours les instructions dans un lieu sûr et accessible pour vous y référer ultérieurement.

1.1 Sécurité des enfants et des personnes vulnérables

- Cet appareil peut être utilisé par des enfants âgés d'au moins 8 ans et par des personnes ayant des capacités physiques, sensorielles ou mentales réduites ou dénuées d'expérience ou de connaissance, s'ils sont correctement surveillés ou si des instructions relatives à l'utilisation de l'appareil en toute sécurité leur ont été données et s'ils comprennent les risques encourus. Les enfants de moins de 8 ans et les personnes ayant un handicap très important et complexe doivent être tenus à l'écart de l'appareil, à moins d'être surveillés en permanence.
- Veillez à ce que les enfants ne jouent pas avec l'appareil.
- Ne laissez pas les emballages à la portée des enfants et jetez-les convenablement.
- **AVERTISSEMENT** : L'appareil et ses parties accessibles deviennent chauds pendant l'utilisation. Tenez les enfants et les animaux éloignés de l'appareil lorsqu'il est en cours d'utilisation et de refroidissement.
- Si l'appareil est équipé d'un dispositif de sécurité enfants, nous vous recommandons de l'activer.
- Le nettoyage et l'entretien par l'utilisateur ne doivent pas être effectués par des enfants sans surveillance.

1.2 Sécurité générale

- Cet appareil est exclusivement destiné à un usage culinaire.

- Cet appareil est conçu pour un usage domestique unique, dans un environnement intérieur.
- Cet appareil peut être utilisé dans les bureaux, les chambres d'hôtel, les chambres d'hôtes, les maisons d'hôtes de ferme et d'autres hébergements similaires lorsque cette utilisation ne dépasse pas le niveau (moyen) de l'utilisation domestique.
- AVERTISSEMENT : L'appareil et ses parties accessibles deviennent chauds pendant l'utilisation. Veillez à ne pas toucher les éléments chauffants.
- AVERTISSEMENT : Il peut être dangereux de laisser chauffer de la graisse ou de l'huile sans surveillance sur une table de cuisson car cela pourrait provoquer un incendie.
- N'utilisez jamais d'eau pour éteindre le feu de cuisson. Éteignez l'appareil et couvrez les flammes avec une couverture anti-feu ou un couvercle, par exemple.
- AVERTISSEMENT : L'appareil ne doit pas être branché à l'alimentation en utilisant un appareil de connexion externe comme un minuteur, ou branché à un circuit qui est régulièrement activé/désactivé par un fournisseur d'énergie.
- ATTENTION : Toute cuisson doit être surveillée. Une cuisson courte doit être surveillée en permanence.
- AVERTISSEMENT : Risque d'incendie : N'entrez rien sur les surfaces de cuisson.
- Les objets métalliques tels que les couteaux, les fourchettes, les cuillères et les couvercles ne doivent pas être placés sur la surface de la table de cuisson car ils peuvent devenir chauds.
- N'utilisez pas l'appareil avant de l'avoir installé dans la structure encastrée.
- N'utilisez pas de nettoyeur à vapeur pour nettoyer l'appareil.
- Après utilisation, mettez toujours à l'arrêt la table de cuisson à l'aide de la manette de commande et ne vous fiez pas à la détection des récipients.

- Si la surface vitrocéramique / en verre est fissurée, mettez à l'arrêt l'appareil et débranchez-le. Si l'appareil est branché à l'alimentation secteur directement en utilisant une boîte de jonction, retirez le fusible pour déconnecter l'appareil de l'alimentation secteur. Dans tous les cas, veuillez contacter le service après-vente agréé.
- Si le câble d'alimentation est endommagé, il doit être remplacé par le fabricant, un service après-vente agréé ou un professionnel qualifié afin d'éviter tout danger.
- **AVERTISSEMENT** : Utilisez uniquement les dispositifs de protection pour table de cuisson conçus ou indiqués comme adaptés par le fabricant de l'appareil de cuisson dans les instructions d'utilisation, ou les dispositifs de protection pour table de cuisson intégrés à l'appareil. L'utilisation de dispositifs de protection non adaptés peut entraîner des accidents.

2. CONSIGNES DE SÉCURITÉ

2.1 Installation



AVERTISSEMENT!

L'appareil doit être installé uniquement par un professionnel qualifié.



AVERTISSEMENT!

Risque de blessure corporelle ou de dommages matériels.

- Retirez l'intégralité de l'emballage.
 - N'installez pas et ne branchez pas un appareil endommagé.
 - Suivez scrupuleusement les instructions d'installation fournies avec l'appareil.
 - Respectez l'espacement minimal requis par rapport aux autres appareils et éléments.
 - Soyez toujours vigilants lorsque vous déplacez l'appareil car il est lourd. Utilisez toujours des gants de sécurité et des chaussures fermées.
 - Isolez les surfaces découpées à l'aide d'un matériau d'étanchéité pour éviter que la moisissure cause des gonflements.
- Protégez la partie inférieure de l'appareil de la vapeur et de l'humidité.
 - N'installez pas l'appareil à proximité d'une porte ou sous une fenêtre. Les récipients chauds risqueraient de tomber de l'appareil lors de l'ouverture de celles-ci.
 - Chaque appareil est doté de ventilateurs de refroidissement dans le fond.
 - Si l'appareil est installé au-dessus d'un tiroir :
 - Ne rangez pas de feuilles ni de petits bouts de papier qui pourraient être aspirés et endommager les ventilateurs de refroidissement ou le système de refroidissement.
 - Laissez une distance d'au moins 2 cm entre le fond de l'appareil et les objets rangés dans le tiroir.
 - Ôtez tout panneau de séparation installé dans le meuble sous l'appareil.

2.2 Branchement électrique



AVERTISSEMENT!

Risque d'incendie ou d'électrocution.

- Tous les raccordements électriques doivent être effectués par un électricien qualifié
- L'appareil doit être relié à la terre.
- Avant toute intervention, assurez-vous que l'appareil est débranché.
- Assurez-vous que les paramètres figurant sur la plaque signalétique correspondent aux données électriques nominale de l'alimentation secteur.
- Vérifiez que l'appareil est correctement installé. Des câbles ou des fiches secteur desserrés et incorrects (le cas échéant) peuvent faire surchauffer la borne.
- Utilisez le câble d'alimentation électrique approprié.
- Ne laissez pas le câble d'alimentation électrique s'emmêler.
- Assurez-vous qu'une protection contre les chocs est installée.
- Installez le collier anti-traction sur le câble.
- Assurez-vous que le câble d'alimentation ou la fiche (si présente) n'entrent pas en contact avec les surfaces brûlantes de l'appareil ou les récipients brûlants lorsque vous branchez l'appareil à une prise électrique.
- N'utilisez pas d'adaptateurs multiprise et de rallonges.
- Veillez à ne pas endommager la fiche secteur (le cas échéant) ni le câble d'alimentation. Contactez notre service après-vente agréé ou un électricien pour remplacer le câble d'alimentation s'il est endommagé.
- La protection contre les chocs des parties sous tension et isolées doit être fixée de telle manière qu'elle ne puisse pas être enlevée sans outils.
- Ne branchez la fiche secteur dans la prise secteur qu'à la fin de l'installation. Assurez-vous que la prise secteur est accessible après l'installation.
- Si la prise secteur est détachée, ne branchez pas la fiche secteur.
- Ne tirez pas sur le câble secteur pour débrancher l'appareil. Tirez toujours sur la fiche de la prise secteur.

- N'utilisez que des systèmes d'isolation appropriés : des coupe-circuits, des fusibles (les fusibles à visser doivent être retirés du support), un disjoncteur différentiel et des contacteurs.
- L'installation électrique doit comporter un dispositif d'isolation qui vous permet de déconnecter l'appareil du secteur à tous les pôles. Le dispositif d'isolement doit avoir une largeur d'ouverture de contact de 3 mm minimum.

2.3 Utilisation



AVERTISSEMENT!

Risque de blessures, de brûlures ou d'électrocution.

- Ne modifiez pas les spécifications de cet appareil.
- Retirez les emballages, les étiquettes et les films de protection (le cas échéant) avant la première utilisation.
- Assurez-vous que les orifices d'aération ne sont pas obstrués.
- Ne laissez pas l'appareil sans surveillance durant son fonctionnement.
- Éteignez les zones de cuisson après chaque utilisation.
- Ne posez pas de couverts ou de couvercles de casseroles sur les zones de cuisson. Ils peuvent devenir très chauds.
- N'utilisez pas l'appareil avec des mains mouillées ou en contact avec de l'eau.
- N'utilisez pas l'appareil comme plan de travail ou comme espace de rangement.
- Si la surface de l'appareil est fissurée, débranchez-le immédiatement, afin d'éviter un choc électrique.
- Les porteurs de pacemakers doivent rester à une distance minimale de 30 cm des zones de cuisson à induction lorsque l'appareil est en fonctionnement.
- Lorsque vous placez des aliments dans de l'huile chaude, cela peut éclabousser.



AVERTISSEMENT!

Risque d'incendie et d'explosion.

- Les graisses et les huiles lorsqu'elles sont chauffées peuvent dégager des vapeurs inflammables. Tenez les flammes ou les

- objets chauds à distance des graisses et des huiles pendant que vous cuisinez.
- Les vapeurs que dégagent l'huile très chaude peuvent provoquer une combustion spontanée.
 - Une huile déjà utilisée peut contenir des restes d'aliments et provoquer un incendie à une température plus basse qu'avec une huile neuve.
 - Ne placez pas de produits inflammables ou d'éléments imbibés de produits inflammables à l'intérieur, à proximité ou au-dessus de l'appareil.



AVERTISSEMENT!

Risque d'endommagement de l'appareil.

- Ne laissez pas de récipients chauds sur le bandeau de commande.
- Ne posez pas de couvercle de casserole chaud sur la surface en verre de la table de cuisson.
- Ne laissez pas le contenu des récipients s'évaporer entièrement.
- Prenez soin de ne pas laisser tomber d'objets ou de récipients sur l'appareil. La surface risque d'être endommagée.
- N'activez pas les zones de cuisson avec un récipient vide ou sans récipient.
- Ne placez pas de feuilles d'aluminium sur l'appareil.
- Les récipients de cuisson en fonte ou dont le fond est endommagé peuvent provoquer des rayures sur la surface en verre et vitrocéramique. Soulevez toujours ces objets lorsque vous devez les déplacer sur la surface de cuisson.

2.4 Entretien et Nettoyage

- Nettoyez régulièrement l'appareil afin de maintenir le revêtement en bon état.
- Mettez à l'arrêt l'appareil et laissez-le refroidir avant de le nettoyer.

- Ne pulvérisez pas d'eau ni de vapeur pour nettoyer l'appareil.
- Nettoyez l'appareil avec un chiffon doux humide. Utilisez uniquement des produits de lavage neutres. N'utilisez pas de produits abrasifs, de tampons à récurer, de solvants ni d'objets métalliques.

2.5 Service

- Pour réparer l'appareil, contactez le service après-vente agréé. Utilisez uniquement des pièces de rechange d'origine.
- Concernant la/les lampe(s) à l'intérieur de ce produit et les lampes de rechange vendues séparément : Ces lampes sont conçues pour résister à des conditions physiques extrêmes dans les appareils électroménagers, telles que la température, les vibrations, l'humidité, ou sont conçues pour signaler des informations sur le statut opérationnel de l'appareil. Elles ne sont pas destinées à être utilisées dans d'autres applications et ne conviennent pas à l'éclairage des pièces d'un logement.

2.6 Mise au rebut



AVERTISSEMENT!

Risque de blessure ou d'asphyxie.

- Contactez votre service municipal pour obtenir des informations sur la marche à suivre pour mettre l'appareil au rebut.
- Débranchez l'appareil de l'alimentation électrique.
- Coupez le câble d'alimentation au ras de l'appareil et mettez-le au rebut.

3. INSTALLATION



AVERTISSEMENT!

Reportez-vous aux chapitres concernant la sécurité.

3.1 Avant l'installation

Avant d'installer la table de cuisson, notez les informations de la plaque signalétique ci-dessous. La plaque signalétique se trouve au bas de la table de cuisson.

Numéro de série

3.2 Tables de cuisson intégrées

Les tables de cuisson encastrables ne peuvent être mises en fonctionnement qu'après avoir été installées dans des meubles et sur des plans de travail homologués et adaptés.

3.3 Câble de connexion

- La table de cuisson est fournie avec un câble d'alimentation.
- Pour remplacer le câble d'alimentation endommagé, utilisez le type de câble : H05V2V2-F qui supporte une température de 90 °C ou plus. Le câble unique doit avoir un diamètre minimum de 1,5 mm². Contactez votre service après-vente. Le câble de raccordement ne peut être remplacé que par un électricien qualifié.



AVERTISSEMENT!

Tous les raccordements électriques doivent être effectués par un électricien qualifié.



ATTENTION!

Ne percez pas et ne soudez pas les extrémités du câble. Cela est interdit.



ATTENTION!

Ne raccordez pas le câble sans gaine d'extrémité du câble.

Raccordement biphasé

1. Retirez la gaine d'extrémité du câble des fils noir et marron.
2. Retirez une isolation des extrémités des fils marron et noir.
3. Appliquez un nouveau manchon d'extrémité de 1,5 mm² sur une extrémité du câble commun (outil spécial requis).

Section du câble 1,5 mm²

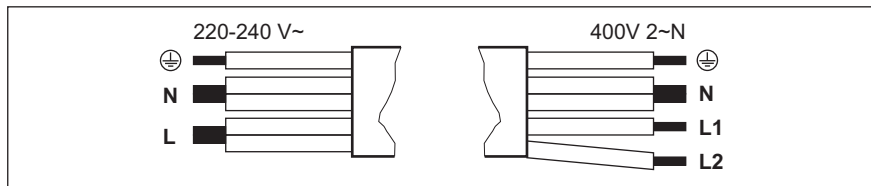

Connexion monophasée - 220 à 240 V~

Raccordement biphasé (400 V 2 ~ N)

	Vert - jaune	Vert - jaune	
N	Bleu et bleu	Bleu et bleu	N
L	Noir et marron	Noir	L1
		Marron	L2

3.4 Assemblage

Si vous installez la table de cuisson sous une hotte, reportez-vous aux instructions d'installation de la hotte pour connaître la distance minimale entre les appareils.

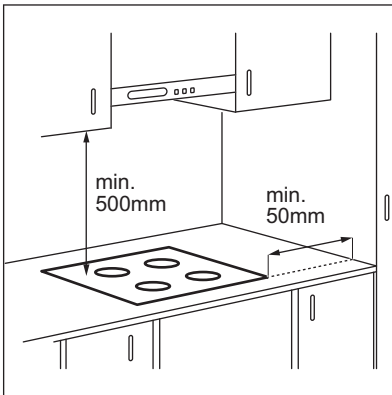

Consultez le tutoriel vidéo « Comment installer votre table de cuisson à induction Electrolux - Installation du plan de travail » en tapant le nom complet indiqué dans le graphique ci-dessous.

 www.youtube.com/electrolux
www.youtube.com/aeg

How to install your Electrolux Induction Hob - Worktop installation



Si l'appareil est installé au-dessus d'un tiroir, la ventilation de la table de cuisson peut chauffer les éléments rangés dans le tiroir durant la cuisson.

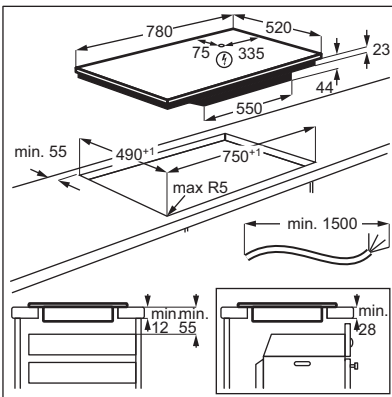

4. DESCRIPTION DE L'APPAREIL

4.1 Agencement des zones de cuisson

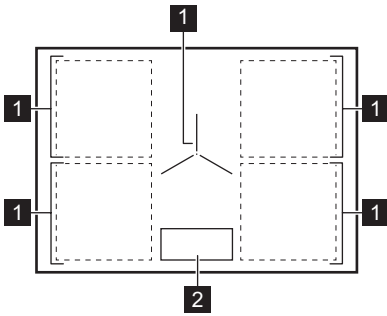

- 1 Zone de cuisson à induction
- 2 Bandeau de commande

4.2 Configuration du bandeau de commande

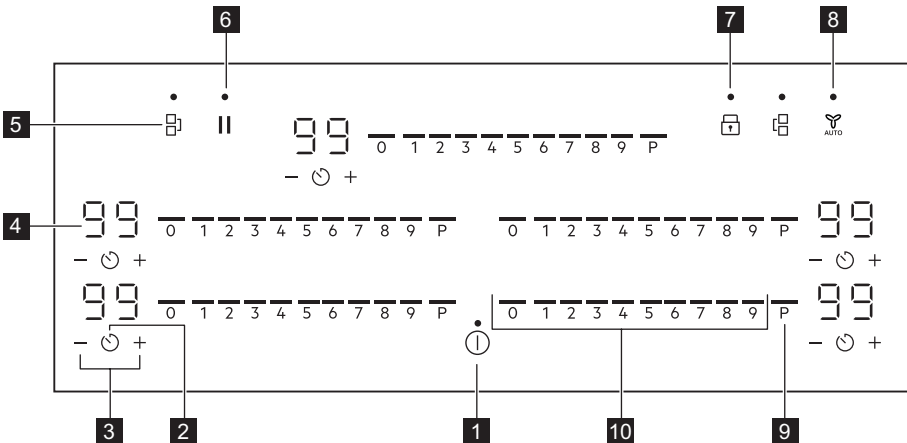

Les touches sensibles permettent de faire fonctionner l'appareil. Les affichages, les voyants et les signaux sonores indiquent les fonctions activées.

Touche sensible	Fonction	Description	
1	ⓘ	Allumé / Désactivez	Pour allumer et éteindre l'appareil.
2	⌚	Minuteur	Pour régler la fonction.

Touche sensitive	Fonction	Description	
3	+ / -	Pour augmenter ou diminuer la durée.	
4	-	Affichage du minuteur	Pour indiquer la durée, en minutes.
5		Bridge	Pour activer et désactiver la fonction.
6		Pause	Pour activer et désactiver la fonction.
7		Touches Verrouil / Dispositif de sécurité enfant	Pour verrouiller ou déverrouiller le bandeau de commande.
8		Hob ² Hood	Pour activer et désactiver le mode manuel de la fonction.
9	P	PowerBoost	Pour activer la fonction.
10	-	Barre de contrôle	Pour sélectionner un niveau de cuisson.

4.3 Voyants de l'affichage

Voyant	Description
+ chiffre	Un dysfonctionnement s'est produit.
/ /	OptiHeat Control (Voyant de chaleur résiduelle à trois niveaux) : poursuivre la cuisson / maintien au chaud / chaleur résiduelle.

5. AVANT LA PREMIÈRE UTILISATION



AVERTISSEMENT!

Reportez-vous aux chapitres concernant la sécurité.

5.1 Limitation de puissance

Limitation de puissance définit la quantité totale d'énergie utilisée par la table de cuisson, dans les limites des fusibles de l'installation domestique.

Par défaut, la table de cuisson est réglée sur le niveau de puissance le plus élevé possible.

Pour diminuer ou augmenter le niveau de puissance :

1. Accédez à Menu > Paramètres utilisateur.



Reportez-vous à la section « Structure du menu ».

2. Appuyez sur sur la minuterie avant jusqu'à ce que P apparaisse.
3. Appuyez sur - / + sur la minuterie avant pour régler le niveau de puissance.

Niveaux de puissance

Reportez-vous au chapitre « Caractéristiques techniques ».



ATTENTION!

Assurez-vous que la puissance sélectionnée est adaptée aux fusibles de votre tableau électrique.

- P72 — 7200 W
- P15 — 1500 W

- P20 — 2000 W
- P25 — 2500 W
- P30 — 3000 W
- P35 — 3500 W
- P40 — 4000 W

- P45 — 4500 W
- P50 — 5000 W
- P60 — 6000 W

6. UTILISATION QUOTIDIENNE



AVERTISSEMENT!

Reportez-vous aux chapitres concernant la sécurité.

6.1 Activation et désactivation

Maintenez la touche ① enfoncée pour mettre en fonctionnement ou à l'arrêt la table de cuisson.

6.2 Détection de récipient

Cette fonction indique la présence d'ustensiles de cuisine sur la table de cuisson et désactive les zones de cuisson si aucun ustensile n'est détecté pendant une cuisson.

Si vous placez un ustensile de cuisine sur une zone de cuisson avant de sélectionner un niveau de cuisson, le voyant au-dessus de 0 sur le bandeau de sélection apparaît.

Si vous retirez un ustensile de cuisine d'une zone de cuisson activée et le mettez de côté de manière temporaire, les voyants situés au-dessus du bandeau de sélection correspondant commenceront à clignoter. Si vous ne remplacez pas l'ustensile sur la zone de cuisson activée dans les 60 secondes, la zone de cuisson se désactive automatiquement.

Pour reprendre la cuisson, veillez à replacer l'ustensile sur les zones de cuisson dans le délai indiqué.

6.3 Utilisation des zones de cuisson

Posez le récipient au centre de la zone de cuisson souhaitée. Les zones de cuisson à induction s'adaptent automatiquement au diamètre du fond du récipient utilisé.

Les récipients de grande taille peuvent reposer sur deux zones de cuisson en même temps. Le récipient doit recouvrir le centre des deux zones mais il ne doit pas dépasser le repère des zones. Si le récipient se trouve entre les deux centres, la fonction Bridge ne s'active pas.

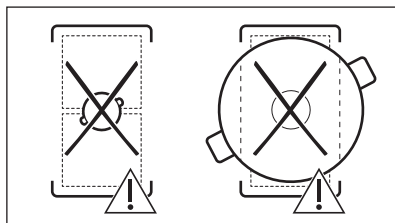
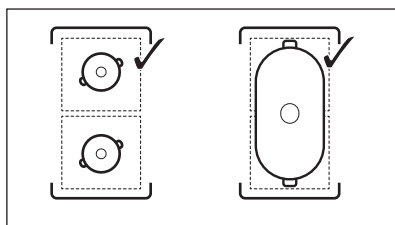

6.4 Réglages de la température

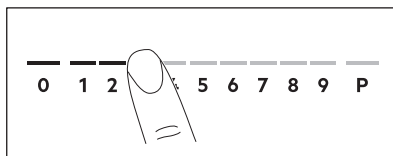

1. Appuyez sur le niveau de cuisson souhaité sur le bandeau de sélection. Les voyants situés au-dessus du bandeau de sélection apparaissent jusqu'au niveau de cuisson sélectionné.
2. Pour désactiver une zone de cuisson, appuyez sur 0.

6.5 PowerBoost

Cette fonction vous permet d'augmenter la puissance des zones de cuisson à induction. La fonction peut être activée pour la zone de cuisson à induction uniquement pour une durée limitée. Lorsque cette durée est écoulée, la zone de cuisson à induction revient automatiquement au niveau de cuisson le plus élevé.

 Reportez-vous au chapitre « Caractéristiques techniques ».

Pour activer la fonction pour une zone de cuisson : appuyez sur **P**.

Pour désactiver la fonction : modifiez le niveau de cuisson.

6.6 OptiHeat Control (Voyant de chaleur résiduelle à trois niveaux)



AVERTISSEMENT!

 Tant que l'indicateur est allumé, il existe un risque de brûlures dues à la chaleur résiduelle.

Les zones de cuisson à induction génèrent la chaleur nécessaire directement dans le fond des récipients de cuisson. La surface vitrocéramique est chauffée par des récipients de cuisson.

Les indicateurs  s'allument lorsqu'une zone de cuisson est chaude. Ils indiquent le niveau de chaleur résiduelle des zones de cuisson que vous êtes en train d'utiliser.

L'indicateur peut également s'allumer :

- pour les zones de cuisson voisines, même si vous ne les utilisez pas,
- lorsque des récipients chauds sont placés sur la zone de cuisson froide,
- lorsque la table de cuisson est éteinte mais que la zone de cuisson est encore chaude.

L'indicateur s'éteint lorsque la zone de cuisson s'est refroidie.





6.7 Minuteur



Minuteur à rebours



Utilisez cette fonction pour régler la durée de fonctionnement d'une zone de cuisson, uniquement pour une session.

Réglez le niveau de cuisson de la zone de cuisson sélectionnée, puis réglez la fonction.

 Vous ne pouvez pas activer cette fonction lorsque la fonction Hob²Hood est activée.

1. Appuyez sur . 00 apparaît sur l'écran du minuteur.
2. Appuyez sur  ou  pour régler la durée (00 à 99 minutes).
3. Appuyez sur  pour démarrer le minuteur ou attendez 3 secondes. Le minuteur lance le compte à rebours.

Pour modifier la durée : sélectionnez la zone de cuisson en utilisant  et appuyez sur  ou .



Pour désactiver la fonction : sélectionnez la zone de cuisson en utilisant , puis appuyez sur . Le temps restant est décompté jusqu'à 00.

Lorsque le minuteur arrive à son terme, un signal sonore retentit et 00 clignote. La zone de cuisson se désactive. Appuyez sur un symbole pour arrêter le signal et le clignotement.



Minuteur

Vous pouvez utiliser cette fonction lorsque la table de cuisson est allumée mais que les zones de cuisson sont éteintes. Le niveau de cuisson indique 00.

 Vous ne pouvez pas activer cette fonction lorsque la fonction Hob²Hood est activée.

1. Appuyez sur la touche .
2. Appuyez sur  ou  pour régler l'heure.

Lorsque le minuteur arrive à son terme, un signal sonore retentit et 00 clignote. Appuyez sur un symbole pour arrêter le signal et le clignotement.

Pour désactiver la fonction : appuyez sur  et . Le temps restant est décompté jusqu'à 00.

6.8 Gestion alimentation

Si plusieurs zones sont actives et que la puissance consommée dépasse la limite de l'alimentation électrique, cette fonction répartit la puissance disponible entre toutes les zones de cuisson (raccordées à la même phase). La table de cuisson contrôle les niveaux de cuisson pour protéger les fusibles de l'installation domestique.

- Les zones de cuisson sont regroupées en fonction de l'emplacement et du nombre de phases de la table de cuisson. Chaque phase dispose d'une charge électrique maximale de . Si la table de cuisson atteint la limite de la puissance maximale disponible dans une phase, la puissance des zones de cuisson est automatiquement réduite.
- Le niveau de cuisson de la zone de cuisson sélectionnée en premier est toujours prioritaire. La puissance restante sera répartie entre les autres zones de cuisson en fonction de l'ordre de sélection.
- Pour les zones de cuisson à puissance réduite, le bandeau de sélection clignote et indique les plus hauts niveaux de cuisson possibles.
- Attendez que l'affichage cesse de clignoter ou réduisez le niveau de cuisson de la dernière zone de cuisson sélectionnée. Les zones de cuisson continueront de fonctionner avec le niveau de cuisson réduit. Modifiez manuellement les niveaux de cuisson des zones de cuisson si nécessaire.

Reportez-vous à l'illustration pour connaître les combinaisons de distribution de puissance entre les zones de cuisson.

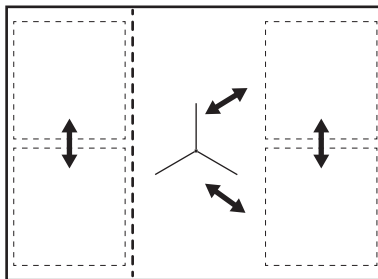



6.9 Structure des menus



Le tableau indique la structure du menu de base.

Paramètres utilisateur

Symbole	Réglage	Options possibles
b	Signal sonore	Allumé / Désactivez (→)
P	Limitation de puissance	15 - 72
h	Mode hotte	1 - 6
E	Historique des alarmes / erreurs	La liste des alarmes / erreurs récentes.

Pour accéder aux paramètres utilisateur :

maintenez la touche  enfoncée. Ensuite, maintenez la touche  enfoncée. Les réglages apparaissent sur le minuteur des zones de cuisson à gauche.

Navigation dans le menu : le menu est constitué du symbole de réglage et d'une valeur. Le symbole apparaît sur le minuteur arrière et la valeur apparaît sur le minuteur avant. Pour parcourir les réglages, appuyez sur  sur le minuteur avant. Pour modifier la valeur du réglage, appuyez sur  ou  sur le minuteur avant.

Pour quitter le menu : appuyez sur .

OffSound Control

Vous pouvez activer / désactiver les signaux sonores dans le Menu > Paramètres utilisateur.



Reportez-vous à la section
« Structure du menu ».

Lorsque les signaux sonores sont désactivés, vous pouvez toujours entendre un son lorsque :

- vous appuyez sur  ;
- le minuteur s'arrête ;
- vous appuyez sur un symbole inactif.

7. FONCTIONS SUPPLÉMENTAIRES

7.1 Arrêt automatique

La fonction désactive la table de cuisson automatiquement si :



- toutes les zones de cuisson sont éteintes ;
- ne pas régler le niveau de cuisson ou la vitesse du ventilateur après l'activation de la table de cuisson ;
- vous avez renversé quelque chose ou placé un objet sur le bandeau de commande pendant plus de 10 secondes (une casserole, un torchon). Un signal sonore retentit et la table de cuisson se met à l'arrêt. Retirez l'objet ou nettoyez le bandeau de commande.
- l'appareil devient trop chaud (par exemple, lorsqu'une casserole chauffe à vide). Laissez refroidir la zone de cuisson avant de réutiliser la table de cuisson.
- vous ne désactivez pas une zone de cuisson, ou ne changez pas le niveau de cuisson. Au bout de quelques instants, la table de cuisson s'éteint.

La relation entre le niveau de cuisson et le délai après lequel l'appareil s'éteint :

Réglages de la température	La table de cuisson se met à l'arrêt après
1 - 2	6 heures
3 - 4	5 heures
5	4 heures
6 - 9	1,5 heure

7.2 Pause

Cette fonction sélectionne le niveau de cuisson le plus bas pour les zones de cuisson activées.

Lorsque la fonction est activée,  et  peuvent être utilisés. Tous les autres symboles figurant sur les bandeaux de commande sont bloqués.

La fonction ne désactive pas les fonctions du minuteur.

1. Pour activer la fonction : appuyez sur la touche .

Le niveau de cuisson est réduit à 1.

2. Pour désactiver la fonction, appuyez sur .

Le niveau de cuisson s'affiche.

7.3 Touches Verrouil

Vous pouvez verrouiller le bandeau de commande pendant le fonctionnement de la table de cuisson. Vous éviterez ainsi toute modification accidentelle du niveau de cuisson.

Réglez d'abord le niveau de cuisson.

Pour activer la fonction : appuyez sur la touche .

Pour désactiver la fonction : appuyez à nouveau sur .



La fonction se désactive lorsque vous éteignez la table de cuisson.

7.4 Dispositif de sécurité enfant

Cette fonction permet d'éviter une utilisation involontaire de la table de cuisson.

Pour activer la fonction : appuyez sur . Ne paramétrez pas le niveau de cuisson

Maintenez la touche  enfoncée pendant 3 secondes, jusqu'à ce que le voyant au-

dessus du symbole apparaisse. Désactivez la table de cuisson en appuyant sur ①.

i La fonction reste active lorsque vous éteignez la table de cuisson. Le voyant ci-dessus  est allumé.

Pour désactiver la fonction : appuyez sur ①. Ne paramétrez pas le niveau de cuisson.

Maintenez la touche  enfoncée pendant 3 secondes, jusqu'à ce que le voyant au-dessus du symbole disparaisse. Désactivez la table de cuisson en appuyant sur ①.



Cuisson avec la fonction activée : appuyez sur ①, puis sur  pendant 3 secondes, jusqu'à ce que le voyant au-dessus du symbole disparaisse. Vous pouvez utiliser la table de cuisson. Lorsque vous éteignez la table de cuisson en appuyant sur ①, la fonction est à nouveau activée.



7.5 Bridge

i La fonction s'active lorsque le récipient recouvre le centre des deux zones. Pour plus d'informations sur le placement correct des ustensiles de cuisson, reportez-vous à la section « Utilisation des zones de cuisson ».

Cette fonction couple deux zones de cuisson, de sorte qu'elles fonctionnent comme une seule.

Réglez d'abord le niveau de cuisson pour l'une des zones de cuisson.

Pour activer la fonction des zones de cuisson gauche / droite : appuyez sur les touches  / . Pour régler ou modifier le niveau de cuisson, appuyez sur l'une des touches de commande gauche / droite.

Pour désactiver la fonction : appuyez sur  / . Les zones de cuisson fonctionnent de manière indépendante.

7.6 Hob²Hood

Il s'agit d'une fonction automatique de pointe permettant de raccorder la table de cuisson à une hotte particulière. La table de cuisson et la hotte disposent toutes les deux d'un communicateur de signal infrarouge. La vitesse du ventilateur est définie automatiquement d'après le réglage du mode et la température du récipient le plus chaud se trouvant sur la table de cuisson. Vous pouvez également activer le ventilateur manuellement depuis la table de cuisson.

i Sur la plupart des hottes, le système de commande à distance est désactivé par défaut. Activez-le avant d'utiliser la fonction. Pour plus d'informations, reportez-vous au manuel d'utilisation de la hotte.

Utiliser automatiquement la fonction

Pour activer automatiquement la fonction, réglez le mode automatique sur H1 – H6. La table de cuisson est réglée au départ sur H5. La hotte réagit dès que vous faites fonctionner la table de cuisson. La table de cuisson détecte automatiquement la température du récipient et ajuste la vitesse du ventilateur.





Modes automatiques

	Éclairage automatique	Ébullition ¹⁾	Friture ²⁾
Mode H0	A l'arrêt	A l'arrêt	A l'arrêt
Mode H1	En fonctionnement	A l'arrêt	Éteint
Mode H2 ³⁾	Allumé	Vitesse de ventilation 1	Vitesse de ventilation 1
Mode H3	En fonctionnement	A l'arrêt	Vitesse de ventilation 1
Mode H4	En fonctionnement	Vitesse de ventilation 1	Vitesse de ventilation 1
Mode H5	En fonctionnement	Vitesse de ventilation 1	Vitesse de ventilation 2

	Éclairage automatique	Ébullition ¹⁾	Friture ²⁾
Mode H6	En fonctionnement	Vitesse de ventilation 2	Vitesse de ventilation 3

- 1) La table de cuisson détecte le processus d'ébullition et sélectionne la vitesse de ventilation en fonction du mode automatique.
- 2) La table de cuisson détecte le processus de friture et sélectionne la vitesse de ventilation en fonction du mode automatique.
- 3) Ce mode active le ventilateur et l'éclairage, sans tenir compte de la température.





Modifier du mode automatique

1. Désactivez la table de cuisson.
2. Appuyez sur  pendant 3 secondes. L'affichage s'allume et s'éteint.
3. Appuyez sur  pendant 3 secondes.
4. Appuyez plusieurs fois sur la touche  jusqu'à ce que **h** s'allument.
5. Appuyez sur la touche  du minuteur pour sélectionner un mode automatique.

 Pour faire fonctionner la hotte directement depuis le panneau de la hotte, désactivez le mode automatique de la fonction.

 Lorsque vous terminez la cuisson et mettez à l'arrêt la table de cuisson, la ventilation de la hotte pourrait continuer à fonctionner pendant un certain temps. Au bout d'un moment, le système désactive automatiquement la ventilation et vous empêche de l'activer accidentellement durant les 30 secondes qui suivent.

Utiliser manuellement la vitesse de ventilation

Vous pouvez également activer la fonction manuellement. Pour ce faire, appuyez sur la touche  lorsque la table de cuisson est active. Cela désactive le fonctionnement automatique de la fonction et vous permet de modifier manuellement la vitesse du ventilateur. En appuyant sur la touche , la vitesse du ventilateur est augmentée d'un palier. Lorsque vous atteignez un niveau intensif et que vous appuyez sur la touche  à nouveau, la vitesse du ventilateur reviendra à 0, désactivant ainsi le ventilateur de la hotte. Pour réactiver le ventilateur à vitesse 1, appuyez sur la touche .

 Pour activer le fonctionnement automatique de la fonction, éteignez puis rallumez la table de cuisson.

Activer l'éclairage

Vous pouvez régler la table de cuisson pour activer automatiquement la lumière dès que vous allumez la table de cuisson. Pour ce faire, réglez le mode automatique sur H1 – H6.

 La lumière de la hotte s'éteint 2 minutes après avoir désactivé la table de cuisson.

8. CONSEILS



AVERTISSEMENT!

Reportez-vous aux chapitres concernant la sécurité.

8.1 Récipients de cuisson



Pour les zones de cuisson à induction, un champ électromagnétique puissant crée très rapidement la chaleur dans le récipient.

Utilisez les zones de cuisson à induction avec un récipient de cuisson adapté.

- Le fond du récipient de cuisson doit être aussi plat et épais que possible.
- Assurez-vous que le fond du récipient est propre avant de le placer sur la surface de la table de cuisson.
- Afin d'éviter les rayures, ne faites pas glisser et ne frottez pas le récipient sur la surface vitrocéramique.

Matériaux des récipients de cuisson

- **corrects** : fonte, acier, acier émaillé, acier inoxydable, fond multicouche (homologué par le fabricant).
- **incorrects** : aluminium, cuivre, laiton, verre, céramique, porcelaine.

Les récipients de cuisson conviennent pour l'induction si :

- une petite quantité d'eau contenue dans un récipient chauffe dans un bref laps de temps sur une zone de cuisson réglée sur le niveau de cuisson maximal.
- un aimant adhère au fond du récipient.

Dimensions des récipients de cuisson

- Les zones de cuisson à induction s'adaptent automatiquement au diamètre du fond du récipient utilisé.
- L'efficacité de la zone de cuisson dépend du diamètre du récipient. Un récipient plus petit que le diamètre minimal recommandé ne reçoit qu'une petite partie de la puissance générée par la zone de cuisson.
- Pour des raisons de sécurité et des résultats de cuisson optimaux, n'utilisez pas de récipient plus grand qu'indiqué dans la section « Caractéristiques des zones de cuisson ». Évitez de garder les récipients à proximité du bandeau de commande durant la cuisson. Cela peut affecter le fonctionnement du bandeau de

commande ou activer accidentellement les fonctions de la table de cuisson.



Reportez-vous au chapitre « Caractéristiques techniques ».

8.2 Bruits pendant le fonctionnement

Si vous entendez :

- craquement : le récipient est composé de différents matériaux (conception « sandwich »).
- sifflement : vous utilisez une zone de cuisson avec un niveau de puissance élevé et le récipient est composé de différents matériaux (conception « sandwich »).
- bourdonnement : vous utilisez un niveau de puissance élevé.
- cliquetis : une commutation électrique se produit.
- sifflement, bourdonnement : le ventilateur fonctionne.

Ces bruits sont normaux et n'indiquent pas une anomalie de l'appareil.

8.3 Öko Timer (Minuteur Éco)

Pour réaliser des économies d'énergie, la zone de cuisson se désactive automatiquement avant le signal du minuteur. La différence de temps de fonctionnement dépend du niveau et de la durée de cuisson.

8.4 Exemples en matière de cuisson

Le rapport entre le niveau de cuisson et la consommation énergétique de la zone de cuisson n'est pas linéaire. Lorsque vous augmentez le niveau de cuisson, cela n'est pas proportionnel avec l'augmentation de la consommation d'énergie. Cela veut dire qu'une zone de cuisson avec le niveau de cuisson moyen utilise moins de la moitié de sa puissance.



Les données du tableau sont fournies à titre indicatif uniquement.

Réglages de la température	Utilisez pour :	Durée (min)	Conseils
1	Gardez au chaud les aliments cuits.	si nécessaire	Placez un couvercle sur le récipient.
1 - 2	Sauce hollandaise, faire fondre : beurre, chocolat, gélatine.	5 - 25	Mélangez de temps en temps.
1 - 2	Solidifier : omelettes, œufs cocotte.	10 - 40	Cuisinez avec un couvercle.
2 - 3	Faire mijoter des plats à base de riz et de laitage, réchauffer des plats cuisinés.	25 - 50	Ajoutez au moins deux fois plus d'eau que de riz. Remuez les plats à base de lait durant la cuisson.
3 - 4	Cuisez les légumes, le poisson et la viande à la vapeur.	20 - 45	Ajoutez quelques cuillerées à soupe de liquide.
4 - 5	Cuisez des pommes de terre à la vapeur.	20 - 60	Utilisez ¼ l d'eau max. pour 750 g de pommes de terre.
4 - 5	Cuisez de plus grandes quantités d'aliments, des ragoûts et des soupes.	60 - 150	Ajoutez jusqu'à 3 l de liquide et des ingrédients.
6 - 7	Faire revenir : escalopes, cordons bleus de veau, côtelettes, rissoles, saucisses, foie, roux, œufs, crêpes, beignets.	si nécessaire	Tourner à mi-cuisson.
7 - 8	Friture, galettes de pommes de terre, biftecks, steaks.	5 - 15	Tourner à mi-cuisson.
9	Faire bouillir de l'eau, cuire des pâtes, saisir de la viande (goulasch, bœuf braisé), cuire des frites.		
P	Faire bouillir une grande quantité d'eau. PowerBoost est activée.		

8.5 Conseils pour Hob²Hood

Lorsque vous utilisez la table de cuisson avec la fonction :

- Protégez le bandeau de la hotte de la lumière directe du soleil.
- Ne pointez pas de lumière halogène sur le bandeau de la hotte.
- Ne recouvrez pas le bandeau de commande de la table de cuisson.
- Ne bloquez pas le signal entre la table de cuisson et la hotte (par exemple avec la main, la poignée d'un ustensile ou un grand récipient). Voir l'illustration.

La hotte illustrée ci-dessous est présentée à titre d'illustration uniquement.

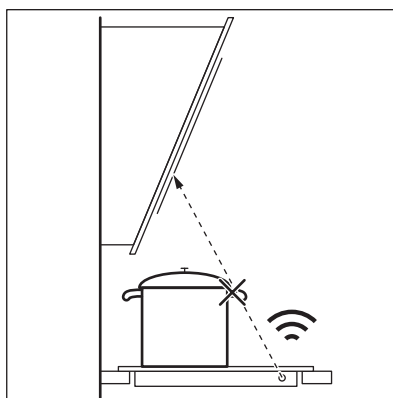



D'autres appareils contrôlés à distance peuvent bloquer le signal. N'utilisez pas ce type d'appareil à proximité de la table de cuisson lorsque Hob²Hood est actif.

Hottes dotées de la fonction Hob²Hood

Pour trouver la gamme complète de hottes compatibles avec cette fonction, reportez-vous à notre site Web. Les hottes Electrolux dotées de cette fonction doivent afficher le symbole .

9. ENTRETIEN ET NETTOYAGE



AVERTISSEMENT!

Reportez-vous aux chapitres concernant la sécurité.

9.1 Informations générales

- Nettoyez la table de cuisson après chaque utilisation.
- Utilisez toujours un récipient dont le fond est propre.
- Les rayures ou les taches sombres sur la surface n'ont aucune incidence sur le fonctionnement de la table de cuisson.
- Utilisez un nettoyeur spécialement adapté à la surface de la table de cuisson.
- Utilisez un grattoir spécial pour nettoyer la vitre.

9.2 Nettoyage de la table de cuisson

- **Enlevez immédiatement** : le plastique fondu, les feuilles de plastique, le sel, le

sucré et les aliments contenant du sucre, car la saleté peut endommager la table de cuisson. Veillez à ne pas vous brûler. Tenez le racloir spécial incliné sur la surface vitrée et faites glisser la lame du racloir pour enlever les salissures.

- **Enlevez lorsque la table a suffisamment refroidi** : traces de calcaire, traces d'eau, taches de graisses, décoloration métallique brillante. Nettoyez la table de cuisson à l'aide d'un chiffon humide et d'un détergent non abrasif. Après le nettoyage, essuyez la table de cuisson avec un chiffon doux.
- **Pour retirer les décolorations métalliques brillantes** : utilisez une solution d'eau additionnée de vinaigre et nettoyez la surface vitrée avec un chiffon.

10. DÉPANNAGE





AVERTISSEMENT!

Reportez-vous aux chapitres concernant la sécurité.

10.1 Que faire si...

Problème	Cause possible	Solution
Vous ne pouvez pas activer la table de cuisson ni la faire fonctionner.	La table de cuisson n'est pas branchée à une source d'alimentation électrique ou le branchement est incorrect.	Vérifiez que la table de cuisson est correctement branchée à une source d'alimentation électrique.

Problème	Cause possible	Solution
	Le fusible a disjoncté.	Assurez-vous que le fusible est la cause du dysfonctionnement. Si les fusibles disjonctent de manière répétée, faites appel à un électricien qualifié.
	Vous n'avez pas réglé le niveau de cuisson dans un délai de 60 secondes.	Mettez de nouveau en fonctionnement la table de cuisson et réglez le niveau de cuisson en moins de 60 secondes.
	Vous avez appuyé sur 2 ou plusieurs touches sensibles en même temps.	Appuyez sur une seule touche sensible.
	Pause est activé.	Reportez-vous au chapitre « Utilisation quotidienne ».
	Il y a de l'eau ou des taches de graisse sur le bandeau de commande.	Nettoyez le bandeau de commande.
Un bip constant se déclenche.	Le branchement électrique est incorrect.	Débranchez l'appareil de l'alimentation électrique. Demandez à un électricien qualifié de vérifier l'installation.
Vous n'arrivez pas à sélectionner le niveau de cuisson maximal de l'une des zones de cuisson.	Les autres zones consomment déjà la puissance maximale disponible. Votre table de cuisson fonctionne correctement.	Diminuez la puissance des autres zones de cuisson raccordées à la même phase. Reportez-vous au chapitre « Gestion alimentation ».
Un signal sonore retentit et la table de cuisson se met à l'arrêt. Un signal sonore retentit lorsque la table de cuisson est à l'arrêt.	Vous avez posé quelque chose sur une ou plusieurs touches sensibles.	Retirez l'objet des touches sensibles.
La table de cuisson se met à l'arrêt.	Vous avez posé quelque chose sur la touche sensible ①.	Retirez l'objet de la touche sensible.
Le voyant de chaleur résiduelle ne s'allume pas.	La zone de cuisson n'est pas chaude parce qu'elle n'a fonctionné que peu de temps ou le capteur est endommagé.	Si la zone a eu assez de temps pour chauffer, faites appel à un service après-vente agréé.
	Vous utilisez un très grand récipient qui bloque le signal.	Utilisez un plus petit récipient, changez la zone de cuisson ou faites fonctionner la hotte manuellement.
Le bandeau de commande devient chaud au toucher.	L'ustensile est trop grand ou vous le placez trop près du bandeau de commande.	Placez les récipients de grande taille sur les zones de cuisson arrière, si possible.
Aucun signal sonore ne se déclenche lorsque vous appuyez sur les touches sensibles du bandeau.	Les signaux sonores sont désactivés.	Activez les signaux sonores. Reportez-vous au chapitre « Utilisation quotidienne ».
Le voyant au-dessus du symbole  s'allume.	Dispositif de sécurité enfant ou Touches Verrouil est activée.	Reportez-vous au chapitre « Utilisation quotidienne ».

Problème	Cause possible	Solution
Le bandeau de sélection clignote.	Il n'y a aucun récipient sur la zone ou la zone n'est pas entièrement couverte.	Placez un récipient sur la zone et assurez-vous qu'il couvre entièrement la zone de cuisson.
	Le récipient n'est pas adapté.	Utilisez un récipient adapté aux tables de cuisson à induction. Reportez-vous au chapitre « Conseils ».
	Le diamètre du fond du récipient de cuisson est trop petit pour la zone.	Utilisez des récipients dont les dimensions sont correctes. Reportez-vous au chapitre « Caractéristiques techniques ».
 et un chiffre s'affichent.	Une erreur s'est produite dans la table de cuisson.	Mettez à l'arrêt la table de cuisson et mettez-la de nouveau en fonctionnement au bout de 30 secondes. Si  s'affiche à nouveau, débranchez la table de cuisson de la prise électrique. Au bout de 30 secondes, rebranchez la table de cuisson. Si le problème persiste, contactez le service après-vente agréé.

10.2 Si vous ne trouvez pas de solution...

Si vous ne trouvez pas de solution au problème, veuillez contacter votre revendeur ou un service après-vente agréé. Vous devez fournir les données figurant sur la plaque signalétique. Assurez-vous d'utiliser

correctement la table de cuisson. Si l'intervention d'un technicien ou d'un vendeur n'est pas gratuite, malgré la période de garantie en cours. Les informations concernant la période de garantie et les centres de service après-vente agréés figurent dans le livret de garantie.

11. CARACTÉRISTIQUES TECHNIQUES

11.1 Plaque signalétique

Modèle EIV84550
 Type 62 D5A 01 AA
 Induction 7.2 kW
 Numéro de série.....
 ELECTROLUX

PNC 949 599 200 00
 220 - 240 V / 400 V 2N, 50 Hz
 Fabriqué en : Allemagne
 7.2 kW

11.2 Caractéristiques des zones de cuisson

Zone de cuisson	Puissance nominale (niveau de cuisson maximale) [W]	PowerBoost [W]	PowerBoost durée maximale [min]	Diamètre des récipients de cuisine [mm]
Avant gauche	2300	3200	10	125 - 180
Arrière gauche	2300	3200	10	125 - 210
Avant centrale	2300	3200	10	125 - 210
Avant droite	2300	3200	10	125 - 180
Arrière droite	2300	3200	10	125 - 210

La puissance des zones de cuisson peut varier en fonction des données du tableau. Elle change en fonction du matériau et des dimensions du récipient.

Pour des résultats de cuisson optimaux, utilisez des récipients qui ne dépassent pas les diamètres indiqués dans le tableau.

12. RENDEMENT ÉNERGÉTIQUE

12.1 Informations produits*

Identification du modèle	EIV84550	
Type de table de cuisson	Plan de cuisson intégré	
Nombre de zones de cuisson	5	
Technologie de chauffage	Induction	
Diamètre des zones de cuisson circulaires (Ø)	Avant centrale	21,0 cm
Longueur (L) et largeur (l) de la zone de cuisson non circulaire	Avant gauche	L 22,3 cm l 22,0 cm
Longueur (L) et largeur (l) de la zone de cuisson non circulaire	Arrière gauche	L 22,3 cm l 22,0 cm
Longueur (L) et largeur (l) de la zone de cuisson non circulaire	Avant droite	L 22,3 cm l 22,0 cm
Longueur (L) et largeur (l) de la zone de cuisson non circulaire	Arrière droite	L 22,3 cm l 22,0 cm
Consommation d'énergie par zone de cuisson (EC electric cooking)	Avant gauche Arrière gauche Avant centrale Avant droite Arrière droite	179,6 Wh/kg 189,1 Wh/kg 189,1 Wh/kg 187,3 Wh/kg 189,1 Wh/kg
Consommation d'énergie de la table de cuisson (EC electric hob)	186,8 Wh/kg	

* Pour l'Union européenne conformément au Règlement UE 66/2014. Pour la Biélorussie conformément à la norme STB 2477-2017,

annexe A. Pour l'Ukraine conformément à la norme 742/2019.

EN 60350-2 - Appareils de cuisson domestiques électriques - Partie 2 : Tables de cuisson - Méthodes de mesure des performances.

Les mesures d'énergie se rapportant à la surface de cuisson sont identifiées par les repères des zones de cuisson correspondantes.

12.2 Économie d'énergie

Vous pouvez économiser de l'énergie pendant la cuisson quotidienne si vous suivez les conseils ci-dessous.

- Lorsque vous faites chauffer de l'eau, n'utilisez que la quantité dont vous avez besoin.
- Dans la mesure du possible, placez toujours les couvercles sur les récipients de cuisson.
- Placez les récipients directement au centre de la zone de cuisson.
- Utilisez la chaleur résiduelle pour garder les aliments au chaud ou pour les faire fondre.

13. EN MATIÈRE DE PROTECTION DE L'ENVIRONNEMENT

Recyclez les matériaux portant le symbole . Déposez les emballages dans les conteneurs prévus à cet effet. Contribuez à la protection de l'environnement et à votre sécurité, recyclez vos produits électriques et électroniques. Ne jetez pas les appareils

portant le symbole  avec les ordures ménagères. Emmenez un tel produit dans votre centre local de recyclage ou contactez vos services municipaux.

FR Concerne la France uniquement :



FR

Cet appareil, ses accessoires et cordons se recyclent

REPRISE À LA LIVRAISON



OU

À DÉPOSER EN MAGASIN



OU

À DÉPOSER EN DÉCHÈTERIE



FR



Points de collecte sur www.quefairedemesdechets.fr
Privilégiez la réparation ou le don de votre appareil !

MISLIMO NA VAS

Hvala vam na kupnji Electrolux uređaja. Odabrali ste proizvod koji u sebi uključuje desetljeća profesionalnog iskustva i inovacija. Genijalan i moderan, osmišljen prema vašim potrebama. Dakle, kad god ga koristite, možete biti sigurni znajući kako ćete svaki put postići izvrsne rezultate.

Dobro došli u Electrolux.

Posjetite naše internetske stranice:



Dobit ćete savjete o korištenju, rješavanju problema, brošure i informacije o servisu i popravcima:

www.electrolux.com/support



Registrirajte svoj proizvod za bolju uslugu:

www.registerelectrolux.com



Kupite dodatnu opremu, potrošni materijal i originalne rezervne dijelove za svoj uređaj:

www.electrolux.com/shop

KORISNIČKA SLUŽBA I SERVIS

Uvijek koristite originalne zamjenske dijelove.

Kada kontaktirate naš ovlaštenu servis trebate imati sljedeće podatke: Model, PNC, serijski broj.

Podaci se mogu naći na nazivnoj pločici.

 Upozorenje / oprez - sigurnosne informacije

 Opće informacije i savjeti

 Ekološke informacije

Zadržava se pravo na izmjene.

SADRŽAJ

1. INFORMACIJE O SIGURNOSTI.....	133
2. SIGURNOSNE UPUTE.....	135
3. POSTAVLJANJE.....	137
4. OPIS PROIZVODA.....	139
5. PRIJE PRVE UPORABE.....	140
6. SVAKODNEVNA UPORABA.....	141
7. DODATNE FUNKCIJE.....	143
8. SAVJETI.....	146
9. ODRŽAVANJE I ČIŠĆENJE.....	148
10. OTKLANJANJE POTEŠKOĆA.....	148
11. TEHNIČKI PODACI.....	150
12. ENERGETSKA UČINKOVITOST.....	150
13. BRIGA ZA OKOLIŠ.....	151

1. ⚠ INFORMACIJE O SIGURNOSTI

Prije postavljanja i korištenja uređaja, pažljivo pročitajte isporučene upute. Proizvođač nije odgovoran za bilo kakvu ozljedu ili oštećenje koji su rezultat neispravnog postavljanja ili korištenja. Upute uvijek držite na sigurnom i pristupačnom mjestu za buduću upotrebu.

1.1 Sigurnost djece i osjetljivih osoba

- Ovaj uređaj mogu koristiti djeca u dobi od 8 godina i starija te osobe smanjenih tjelesnih, osjetilnih ili mentalnih mogućnosti ili osobe koje ne raspolažu iskustvom ili znanjem ako su pod nadzorom osobe odgovorne za njihovu sigurnost i rade po uputama koje se odnose na sigurno korištenje uređaja te razumiju uključene opasnosti. Djeca mlađa od 8 godina i osobe s vrlo teškim i složenim invaliditetom moraju se držati podalje od uređaja, osim ako su pod stalnim nadzorom.
- Djeca bi trebala biti pod nadzorom kako bi se osiguralo da se ne igraju s uređajem.
- Ambalažu držite podalje od djece i zbrinite je na odgovarajući način.
- UPOZORENJE: Uređaj i njegovi dostupni dijelovi zagrijavaju se tijekom uporabe. Djecu i kućne ljubimce držite podalje od uređaja tijekom uporabe i tijekom hlađenja.
- Ako uređaj ima funkciju roditeljske zaštite, mora se aktivirati.
- Bez nadzora djeca ne smiju obavljati čišćenje uređaja i korisničko održavanje.

1.2 Opća sigurnost

- Ovaj uređaj namijenjen je isključivo za kuhanje.
- Ovaj je uređaj namijenjen za pojedinačnu uporabu u domaćinstvu u zatvorenom prostoru.

- Ovaj uređaj može se koristiti u uredima, hotelskim sobama, sobama za goste s doručkom, seoskim kućama za goste i drugim sličnim smještajem u kojima takva uporaba ne prelazi (prosječnu) razinu uporabe u domaćinstvu.
- UPOZORENJE: Uređaj i njegovi dostupni dijelovi zagrijavaju se tijekom uporabe. Pripazite i nemojte dirati grijače.
- UPOZORENJE: Kuhanje na ploči za kuhanje bez nadzora uz upotrebu masnoće ili ulja može biti opasno i može dovesti do požara.
- Nikada nemojte koristiti vodu za gašenje požara kod kuhanja. Isključite uređaj i pokrijte plamen, npr. protupožarnim prekrivačem ili poklopcem.
- UPOZORENJE: Uređaj se ne smije napajati preko vanjskog sklopnog uređaja, kao što je tajmer, ili biti spojen na krug koji komunalna služba redovito uključuje i isključuje.
- OPREZ: Postupak kuhanja mora se nadzirati. Kratkoročni postupak kuhanja mora se kontinuirano nadzirati.
- UPOZORENJE: Opasnost od požara: Ne spremajte predmete na površine za kuhanje.
- Metalni predmeti kao što su noževi, vilice, žlice i poklopci ne smiju se stavljati na površinu ploče za kuhanje jer se mogu zagrijati.
- Ne upotrebljavajte uređaj prije postavljanja u ugradbeni ormarić.
- Za čišćenje uređaja ne koristite uređaj za parno čišćenje.
- Nakon upotrebe isključite element ploče za kuhanje uz pomoć njegove kontrole i ne oslanjajte se na detektor posude.
- Ako je staklokeramička / staklena površina napuknuta, isključite uređaj i iskopčajte ga iz napajanja. U slučaju da je uređaj spojen na električnu mrežu izravno pomoću razvodne kutije, uklonite osigurač i odspojite uređaj iz napajanja. U svakom slučaju obratite se ovlaštenom servisnom centru.

- Ako je kabel napajanja oštećen, mora ga zamijeniti proizvođač, ovlašteni servis ili slične kvalificirane osobe kako bi se izbjegla opasnost.
- **UPOZORENJE:** Koristite samo štitnike ploče za kuhanje koje je dizajnirao proizvođač uređaja za kuhanje ili koje je proizvođač uređaja naznačio u uputama za uporabu kao prikladne ili štitnike ploče za kuhanje ugrađene u uređaj. Uporaba neodgovarajućih štitnika može uzrokovati ozljede.

2. SIGURNOSNE UPUTE

2.1 Instalacija



UPOZORENJE!

Samo kvalificirana osoba smije instalirati ovaj uređaj.



UPOZORENJE!

Opasnost od ozljeda ili oštećenja uređaja.

- Odstranite svu ambalažu.
- Ne postavljajte i ne koristite oštećeni uređaj.
- Slijedite upute za postavljanje isporučene s uređajem.
- Održavajte minimalnu udaljenost od drugih uređaja i kuhinjskih elemenata.
- Prilikom pomicanja uređaja uvijek budite pažljivi jer je uređaj težak. Uvijek nosite zaštitne rukavice i zatvorenu obuću.
- Izrezane površine zabrtvite sredstvom za brtvljenje kako biste spriječili bubrenje uzrokovano vlagom.
- Donji dio uređaja zašтите od pare i vlage.
- Uređaj ne postavljajte u blizini vrata ili ispod prozora. Na taj se način sprječava pad vrućeg posuđa s uređaja kada se vrata ili prozor otvore.
- Svaki uređaj na dnu ima ventilatore za hlađenje.
- Ako je uređaj postavljen iznad ladice:
 - Ne pohranjujte male komade ili listove papira koji bi se mogli uvući, jer mogu oštetiti ventilatore za hlađenje ili oštetiti rashladni sustav.
 - Osigurajte udaljenost od najmanje 2 cm između dna uređaja i dijelova pohranjenih u ladici.

- Uklonite sve razdvajajuće ploče u ormariću ispod uređaja.

2.2 Električni priključak



UPOZORENJE!

Opasnost od požara i strujnog udara.

- Električni priključak mora izvesti kvalificirani električar.
- Uređaj mora biti uzemljen.
- Prije obavljanja svih zahvata provjerite je li uređaj isključen iz električne mreže.
- Provjerite jesu li parametri na natpisnoj pločici kompatibilni s električnim vrijednostima mrežnog napajanja.
- Provjerite je li uređaj pravilno postavljen. Labavi i neispravni spojevi kabela napajanja ili utikača (ako postoji) mogu prouzročiti zagrijavanje priključka.
- Koristite ispravan kabel za električnu mrežu.
- Ne dopustite da se kabel električne mreže zapetlja.
- Provjerite je li instalirana zaštita od udara.
- Osigurajte kabel sa stezaljkom za rasterećenje.
- Pazite da kabel napajanja ili utikač (ako postoji) ne dodiruju vrući uređaj ili vruće posuđe kada priključujete uređaj u obližnju utičnicu.
- Ne koristite adaptere s više utičnica i produžne kabele.
- Pripazite da ne oštetite utikač (ako postoji) ili naponski kabel. Za zamjenu kabela napajanja kontaktirajte ovlašteni servis ili električara.

- Zaštita od strujnog udara dijelova pod naponom i izoliranih dijelova mora biti pričvršćena na takav način da se ne može ukloniti bez alata.
- Utikač kabela napajanja uključite u utičnicu tek po završetku postavljanja. Provjerite postoji li nakon montaže pristup utikaču.
- Ako je utičnica labava, nemojte priključivati utikač.
- Ne povlačite kabel napajanja kako biste izvukli utikač iz utičnice. Uvijek uhvatite i povucite utikač.
- Koristite samo odgovarajuće izolacijske uređaje: automatske sklopke, osigurače (osigurače na uvrtnje izvaditi iz ležišta), sklopke i releje zemnog spoja.
- Električna instalacija mora imati izolacijski uređaj koji vam omogućuje isključivanje uređaja iz električne mreže na svim polovima. Izolacijski uređaj mora imati kontakte s otvorom minimalne širine 3 mm.

2.3 Primjena



UPOZORENJE!

Opasnost od ozljeda, opekline, električnog udara.

- Ne mijenjajte specifikacije ovog uređaja.
- Prije prve uporabe uklonite ambalažu, naljepnice i zaštitne folije (ako postoje).
- Pazite da se ventilacijski otvori nisu blokirani.
- Ne ostavljajte uređaj bez nadzora tijekom rada.
- Nakon svake uporabe zonu kuhanja postavite na "isključeno".
- Ne stavljajte pribor za jelo ili poklopce posuda na zone kuhanja. Mogu postati vrući.
- Ne rukujte uređajem mokrim rukama ili ako ima kontakt s vodom.
- Ne koristite uređaj kao radnu površinu ili kao površinu za odlaganje.
- Ako je površina uređaja napukla, odmah iskopčajte uređaj iz napajanja. To će spriječiti strujni udar.
- Dok uređaj radi korisnici s ugrađenim elektrostimulatorom srca moraju biti udaljeni najmanje 30 cm od indukcijskih zona kuhanja.

- Kad hranu stavite u vruće ulje, može doći do prskanja.



UPOZORENJE!

Opasnost od požara i opekotina

- Zagrijavanjem masti i ulja mogu se osloboditi zapaljive pare. Plamen ili zagrijane predmete držite podalje od masti i ulja kada kuhate s njima.
- Pare koje oslobađa jako vruće ulje mogu izazvati zapaljenje ulja.
- Korišteno ulje, koje može sadržavati ostatke hrane, može izazvati paljenje na nižoj temperaturi od ulja koje se koristi prvi put.
- Ne stavljajte zapaljive proizvode ili mokre predmete sa zapaljivim proizvodima u uređaj, blizu uređaja ili na uređaj.



UPOZORENJE!

Postoji opasnost od oštećenja uređaja.

- Ne držite vruće posuđe na upravljačkoj ploči.
- Ne stavljajte vrući poklopac na staklenu površinu ploče za kuhanje.
- Ne dopustite da posuđe tijekom kuhanja ostane suho.
- Pazite da predmeti ili posuđe ne padnu na uređaj. Površina se može oštetiti.
- Ne aktivirajte zone za kuhanje s praznim posuđem ili bez posuđa na njima.
- Ne stavljajte aluminijsku foliju na uređaj.
- Posuđe od lijevanog željeza ili s oštećenim dnom može ogrebat i staklo / staklokeramiku. Uvijek podignite ove predmete kad ih morate premjestiti na površinu za kuhanje.

2.4 Održavanje i čišćenje

- Uređaj redovito očistite kako biste spriječili propadanje materijala površine.
- Prije čišćenja isključite uređaj i ostavite ga da se ohladi.
- Za čišćenje uređaja ne koristite prskanje vodom i parom.
- Uređaj očistite vlažnom mekom krpom. Koristite samo neutralne deterdžente. Nikada ne koristite abrazivna sredstva, abrazivne spužvice za ribanje, otapala ili metalne predmete.

2.5 Servis

- Za popravak uređaja obratite se ovlaštenom servisnom centru. Koristite samo originalne rezervne dijelove.
- Što se tiče žarulje(a) unutar ovog proizvoda i rezervnih žarulja koje se prodaju zasebno: Ove žarulje namijenjene su da izdrže ekstremne fizičke uvjete u kućanskim uređajima, poput temperature, vibracija, vlage ili namijenjene su signalizaciji informacija o radnom stanju uređaja. Nisu namijenjene za druge primjene i nisu pogodne za osvjetljenje u kućanstvu.

2.6 Zbrinjavanje



UPOZORENJE!

Opasnost od ozljede ili gušenja.

- Obratite se općinskim vlastima za informacije o načinu zbrinjavanja uređaja.
- Iskopčajte uređaj iz napajanja.
- Odrežite kabel napajanja blizu uređaja i odložite ga.

3. POSTAVLJANJE



UPOZORENJE!

Pogledajte poglavlja sa sigurnosnim uputama.

3.1 Prije postavljanja

Prije postavljanja ploče za kuhanje, zapišite podatke s natpisne pločice. Natpisna pločica nalazi se na dnu ploče za kuhanje.

Serijski broj

3.2 Ugradne ploče za kuhanje

Ugradne ploče za kuhanje smijete koristiti jedino nakon uklapanja u odgovarajuće, normirane ormare za ugradnju i radne ploče.

3.3 Priključni kabel

- Ploča za kuhanje isporučuje se s priključnim kabelom.
- Za zamjenu oštećenog kabla napajanja koristite vrstu kabla: H05V2V2-F koji podnosi temperaturu od 90 °C ili više. Pojedinačna žica mora imati promjer od najmanje 1,5 mm². Obratite se svom

lokalnom servisnom centru. Priključni kabel može zamijeniti samo kvalificirani električar.



UPOZORENJE!

Sve električne priključke mora uraditi kvalificirani električar.



OPREZ!

Nemojte bušiti niti lemiti krajeve žice. To je zabranjeno.



OPREZ!

Ne spajajte kabel bez čahure na kraju kabla.

Dvofazni priključak

1. Uklonite čahuru s kabla s crnih i smeđih žica.
2. Uklonite izolaciju s krajeva smeđih i crnih kabla.
3. Postavite novu čahuru na kraj žice od 1,5 mm² na zajednički kraj kabla (potreban poseban alat).

Poprečni presjek kabla 1,5 mm²

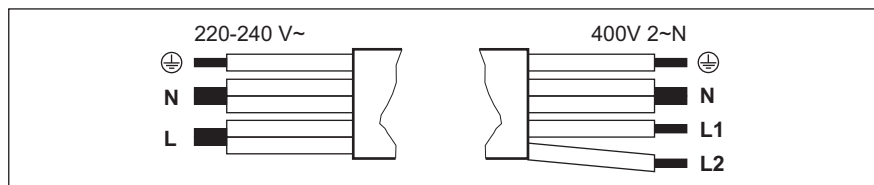

4. OPIS PROIZVODA

4.1 Raspored površine za kuhanje

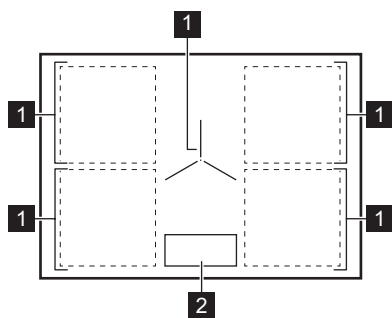

- 1 Indukcijska zona kuhanja
- 2 Upravljačka ploča

4.2 Izgled upravljačke ploče

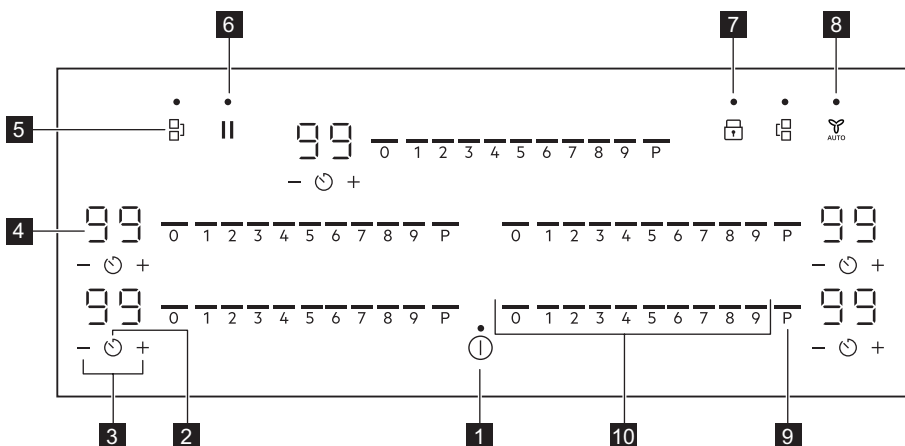

Koristite polja senzora za rukovanje uređajem. Zaslone, indikatori i zvukovi govore koje funkcije rade.

Polje senzora	Funkcija	Opis	
1	Ⓛ	Uključeno / Isključeno	Za uključivanje i isključivanje uređaja.
2	⌚	Tajmer	Za postavljanje funkcije.

Polje senzora	Funkcija	Opis	
3	+ / -	Za povećanje ili smanjenje vremena.	
4	-	Zaslona tajmera	Za prikaz vremena u minutama.
5		Bridge	Za uključivanje i isključivanje funkcije.
6		Pauza	Za uključivanje i isključivanje funkcije.
7		Blokiranje / Uređaj za zaštitu djece	Za zaključavanje/otključavanje upravljačke ploče.
8		Hob ² Hood	Za uključivanje i isključivanje ručnog načina rada funkcije.
9	P	PowerBoost	Za uključivanje funkcije.
10	-	Kontrolna traka	Za postavljanje stupnja kuhanja.

4.3 Indikatori zaslona

Indikator	Opis
+ brojka	Došlo je do kvara.
	OptiHeat Control (3-stupanjski indikator preostale topline): nastavak kuhanja / održavanje topline / zaostala toplina.

5. PRIJE PRVE UPORABE



UPOZORENJE!

Pogledajte poglavlja sa sigurnosnim uputama.

5.1 Ograničenje snage

Ograničenje snage definira koliko je električne energije ploča za kuhanje ukupno troši, u granicama kućnih instalacijskih osigurača.

Ploča za kuhanje postavljena je prema zadanim postavkama na najveću moguću vrijednost.

Za smanjenje ili povećanje razine snage:

1. Uđite u Izbornik > Korisničke postavke.



Pogledajte poglavlje "Struktura izbornika".

2. Pritisnite na prednjem tajmeru dok se ne pojavi P.
3. Pritisnite - / + na prednjem tajmeru za postavljanje razine snage.

Razine snage

Pogledajte poglavlje "Tehnički podaci".



OPREZ!

Provjerite odgovara li odabrana snaga instalaciji osigurača u domaćinstvu.

- P72 — 7200 W
- P15 — 1500 W
- P20 — 2000 W
- P25 — 2500 W
- P30 — 3000 W
- P35 — 3500 W
- P40 — 4000 W

- P45 — 4500 W
- P50 — 5000 W

- P60 — 6000 W

6. SVAKODNEVNA UPORABA



UPOZORENJE!

Pogledajte poglavlja sa sigurnosnim uputama.

6.1 Aktiviranje i deaktiviranje

Pritisnite i držite za uključivanje ili isključivanje ploče za kuhanje.

6.2 Detekcija posude

Ova funkcija označava prisutnost posuđa na ploči za kuhanje i isključuje zone za kuhanje ako tijekom kuhanja nije otkriveno posuđe.

Ako posuđe stavite na zaonu za kuhanje prije nego što odaberete postavku topline, pojavljuje se indikator iznad 0 na upravljačkoj traci.

Ako posuđe uklonite s uključene zone za kuhanje i privremeno ga stavite na stranu, indikatori iznad odgovarajuće kontrolne trake će početi treptati. Ako ne vratite posuđe na uključenu zonu za kuhanje unutar 60 sekundi, zona za kuhanje će se automatski isključiti.

Za nastavak kuhanja, obavezno vratite posuđe na zone za kuhanje unutar naznačenog vremenskog ograničenja.

6.3 Korištenje zona kuhanja

Posuđe stavite na sredinu odabrane zone. Indukcijske polja za kuhanje automatski se prilagođavaju dimenzijama dna posuđa.

Možete kuhati i tako da veliko posuđe istovremeno postavite na dvije zone kuhanja. Posuđe mora pokrivati središta obje zone ali ne prelaziti oznaku područja. Ako se posuđe nalazi između dva središta, funkcija Bridge se neće uključiti.

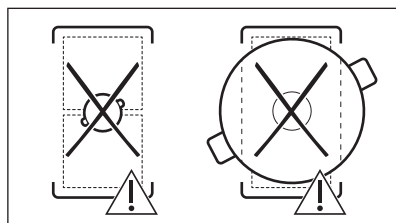
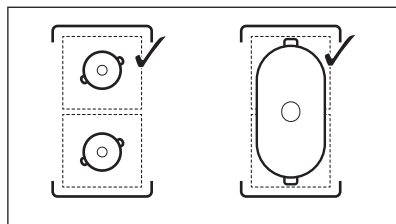

6.4 Postavka topline

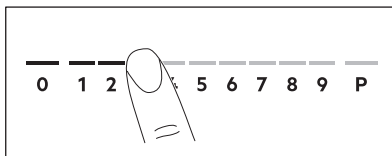

1. Pritisnite željenu postavku grijanja na upravljačkoj traci. Pokazatelji iznad upravljačke trake pojavljuju se do odabrane razine postavke topline.
2. Za isključivanje zone kuhanja pritisnite 0.

6.5 PowerBoost

Ta funkcija indukcijskim zonama kuhanja stavlja na raspolaganje više snage. Tu funkciju može se uključiti za indukcijske zone kuhanja samo za ograničeno vrijeme. Nakon toga, indukcijska zona kuhanja automatski se prebacuje na najviši stupanj zagrijavanja.



Pogledajte poglavlje "Tehnički podaci".

Za uključivanje funkcije za zonu kuhanja:
dodirnite **P**.

Za isključivanje funkcije: promijenite stupanj kuhanja.

6.6 OptiHeat Control (3 korak Indikator preostale topline)



UPOZORENJE!

 Sve dok je indikator uključen, postoji opasnost od opeklina od preostale topline.

Indukcijske zone kuhanja stvaraju toplinu potrebnu za kuhanje izravno na dnu posuđa. Staklokeramika se zagrijava toplinom posuđa.

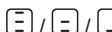
Svjetlo indikatora  se pojavljuje kad je zona za kuhanje vruća. Oni prikazuju razinu preostale topline za zone kuhanja koje trenutno koristite.

Indikator se također može pojaviti:

- na susjednim zonama za kuhanje, čak i ako ih ne koristite,
- kad se vruće posuđe postavi na hladnu zonu za kuhanje,
- kad je ploča za kuhanje isključena, ali je zona za kuhanje i dalje vruća.

Indikator nestaje kad se zona za kuhanje ohladi.

6.7 Tajmer



Tajmer odbrojavanja

Ovu funkciju možete koristiti da biste postavili koliko dugo zona kuhanja treba raditi za jednu sesiju kuhanja.



Postavite postavku topline za odabranu zonu za kuhanje a zatim postavite funkciju.





Ne možete uključiti funkciju dok je funkcija Hob²Hood pokrenuta.

1. Pritisnite . 00 se pojavljuje na zaslonu tajmera.
2. Pritisnite  ili  za podešavanje vremena (00 - 99 minuta).

3. Pritisnite  za pokretanje tajmera ili pričekajte 3 sekunde. Tajmer počinje odbrojavati.

Za promjenu vremena: odaberite zonu kuhanja putem  i pritisnite  ili .

Za isključivanje funkcije: odaberite zonu kuhanja putem  i pritisnite . Preostalo vrijeme broji se nazad do 00.



Tajmer završava odbrojavanje, oglašava se zvučni signal i 00 treperi. Zona kuhanja se isključuje. Pritisnite bilo koji simbol za zaustavljanje signala i treperenja.

Zvučni alarm

Tu funkciju možete koristiti kad je ploča za kuhanje uključena ali zone kuhanja ne rade. Postavka topline prikazuje 00.



Ne možete uključiti funkciju dok je funkcija Hob²Hood pokrenuta.

1. Pritisnite .
2. Za postavljanje vremena pritisnite  ili .

Tajmer završava odbrojavanje, oglašava se zvučni signal i 00 treperi. Pritisnite bilo koji simbol za zaustavljanje signala i treperenja.

Za isključivanje funkcije: pritisnite  i . Preostalo vrijeme broji se nazad do 00.

6.8 Upravljanje snagom

Ako je aktivno više zona, a potrošena snaga premašuje ograničenja napajanja, ova funkcija dijeli raspoloživu snagu između svih zona kuhanja (spojenih na istu fazu). Ploča za kuhanje kontrolira postavke topline kako bi zaštitila osigurače kućne instalacije.

- Zone kuhanja grupirane su u skladu s lokacijom i brojem faza u ploči za kuhanje. Svaka faza ima maksimalno opterećenje od. Ako ploča za kuhanje dosegne maksimalno ograničenje raspoložive snage unutar jedne faze, snaga zona kuhanja će se automatski smanjiti.
- Postavka topline prve odabrane zone kuhanja uvijek je prioritet. Preostala snaga podijelit će se između ostalih zona kuhanja redoslijedom odabira.

- Za zone kuhanja sa smanjenom snagom, kontrolna traka treperi i prikazuje maksimalno moguće postavke topline.
- Pričekajte dok se na zaslonu zaustavi bljeskanje ili smanjite postavku topline zadnje odabrane zone kuhanja. Zone kuhanja nastaviti će raditi s postavkom smanjene topline. Ako je potrebno, ručno promijenite postavke topline zona kuhanja.

Pogledajte ilustraciju mogućih kombinacija u kojima se snaga može rasporediti između zona kuhanja.

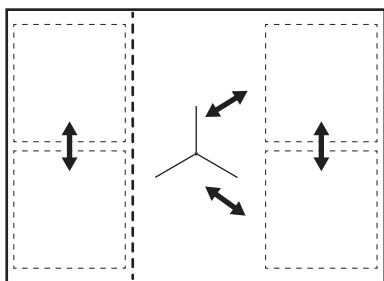

6.9 Struktura izbornika

U tablici je prikazana osnovna struktura izbornika.

Korisničke postavke

Simbol	Postavka	Moguće opcije
b	Zvuk	Uključeno / Isključeno (→)

Simbol	Postavka	Moguće opcije
P	Ograničenje snage	15 - 72
h	Način rada nape	1 - 6
E	Povijest alarma / pogreške	Popis nedavnih alarma / pogrešaka.

Za unos korisničkih postavki: pritisnite i držite . Zatim pritisnite i držite . Postavke se pojavljuju na tajmeru lijevih zona za kuhanje.

Kretanje kroz izbornik: izbornik se sastoji od simbola postavke i vrijednosti. Simbol se pojavljuje na stražnjem tajmeru, a vrijednost se prikazuje na prednjem tajmeru. Za kretanje između postavki pritisnite na prednjem tajmeru. Za promjenu vrijednosti postavke pritisnite ili na prednjem tajmeru.

Za izlaz iz izbornika: pritisnite .

OffSound Control

Zvuke možete uključiti/isključiti odlaskom u Izbornik > Korisničke postavke.

Pogledajte poglavlje "Struktura izbornika".

Kad su zvukovi isključeni, još uvijek možete čuti zvuk kad:

- dodirnete ,
- tajmer istekne,
- pritisnete neaktivan simbol.

7. DODATNE FUNKCIJE

7.1 Automatsko isključivanje

Funkcija automatski isključuje ploču za kuhanje ako:

- sve zone kuhanja su isključene,
- ne postavljate nikakve postavke topline ili brzine ventilatora nakon uključivanja ploče za kuhanje,
- prolili ste ili ste stavite nešto na upravljačku ploču duže od 10 sekundi (tava, krpa itd.). Oglašava se signal i

ploča za kuhanje se isključuje. Uklonite predmet ili očistite upravljačku ploču.



- uređaj se previše zagrijava (npr. kad se posuda za kuhanje presušila). Neka se zona kuhanja ohladi prije ponovnog korištenja ploče za kuhanje.
- nemojte isključivati zonu kuhanja ili mijenjati postavku topline. Nakon nekog vremena deaktivirat će se ploča za kuhanje.

Odnos između postavke topline i vremena nakon kojeg se uređaj isključuje:

Postavka topline	Ploča za kuhanje se isključuje nakon
1 - 2	6 sati
3 - 4	5 sati
5	4 sata
6 - 9	1,5 sati

7.2 Pauza

Ova funkcija podešava sve aktivne zona kuhanja na najnižu postavku topline.

Kada funkcija radi,  i  mogu se koristiti. Svi ostali simboli na upravljačkim pločama su zaključani.

Funkcija ne zaustavlja funkcije tajmera.

1. Za uključivanje funkcije: pritisnite  . Postavka topline je spuštena na 1.

2. Za isključivanje funkcije: pritisnite  . Uključuje se prethodna postavka topline .

7.3 Blokiranje

Upravljačku ploču možete zaključati dok ploča za kuhanje radi. Sprječava nehotičnu promjenu postavke topline.

Najprije postavite postavku topline.

Za uključivanje funkcije: pritisnite  .

Za isključivanje funkcije: pritisnite ponovno  .





Funkcija se isključuje kad isključite ploču za kuhanje.

7.4 Uređaj za zaštitu djece

Ova funkcija sprječava slučajno uključivanje ploče za kuhanje.

Za uključivanje funkcije: pritisnite  . Ne postavljajte nikakvu postavku topline.



Pritisnite i držite  3 sekunde, dok se ne pojavi indikator iznad simbola. Isključite ploču za kuhanje pomoću  .





Funkcija je i dalje aktivna kada isključite ploču za kuhanje.

Indikator iznad  je uključen.

Za isključivanje funkcije: pritisnite  . Ne postavljajte nikakvu postavku topline.

Pritisnite i držite  3 sekunde, dok ne nestane indikator iznad simbola. Isključite ploču za kuhanje pomoću  .

Kuhanje s uključenom funkcijom: pritisnite

 , zatim pritisnite  na 3 sekunde dok indikator iznad simbola ne nestane. Možete koristiti ploču za kuhanje. Kada isključite ploču za kuhanje pomoću  funkcije ponovno radi.

7.5 Bridge







Funkcija radi kada posuda pokriva središta dvije zone. Više informacija o pravilnom postavljanju posuda potražite u poglavlju "Korištenje zona kuhanja".

Ova funkcija povezuje dvije zone kuhanja i one djeluju kao jedna.

Najprije postavite postavku kuhanja za jednu od zona kuhanja.

Za uključivanje funkcije za lijeve / desne

zone kuhanja: dodirnite  /  . Za postavljanje ili promjenu postavke topline dodirnite jedan od lijevih / desnih upravljačkih senzora.

Da biste deaktivirali funkciju: dodirnite  /  . Zone za kuhanje djeluju neovisno.

7.6 Hob²Hood

To je napredna automatska funkcija koja spaja ploču za kuhanje na posebnu kuhinjsku napu. I ploča za kuhanje i kuhinjska napa imaju komunikaciju preko infracrvenog signala. Brzina ventilatora automatski se definira na temelju postavke načina rada i temperature najtoplijeg posuda na ploči za kuhanje. Ventilatorom također možete ručno upravljati i sa ploče za kuhanje.

- i** Za većinu napa daljinski je sustav izvorno deaktiviran. Aktivirajte ga prije uporabe funkcije. Za više informacija pogledajte korisnički priručnik za napu.

Automatsko upravljanje funkcijom

Za automatsko upravljanje funkcijom, postavite automatski način rada na H1 - H6. Ploča za kuhanje izvorno je postavljena na H5. Napa reagira svaki put kad koristite ploču za kuhanje. Ploča za kuhanje automatski prepoznaje temperaturu posuđa i prilagođava brzinu ventilatora.

Automatski načini rada

	Automat- sko svjet- lo	Vrenje ¹⁾	Prženje ²⁾
Način H0	Isključeno	Isključeno	Isključeno
Način H1	Uključeno	Isključeno	Isključeno
Način H2 3)	Uključeno	Brzina ven- tilatora 1	Brzina ven- tilatora 1
Način H3	Uključeno	Isključeno	Brzina ven- tilatora 1
Način H4	Uključeno	Brzina ven- tilatora 1	Brzina ven- tilatora 1
Način H5	Uključeno	Brzina ven- tilatora 1	Brzina ven- tilatora 2
Način H6	Uključeno	Brzina ven- tilatora 2	Brzina ven- tilatora 3



1) Ploča za kuhanje detektira proces vrenja i aktivira brzinu ventilatora u skladu s automatskim načinom rada.

2) Ploča za kuhanje detektira proces prženja i aktivira brzinu ventilatora u skladu s automatskim načinom rada.

3) Ovaj način rada aktivira ventilator i svjetlo i ne ovisi o temperaturi.

Promjena automatskog načina rada

1. Isključite ploču za kuhanje.
2. Pritisnite  na 3 sekunde. Zaslom se uključuje i isključuje.





3. Pritisnite  na 3 sekunde.
4. Pritisnite  nekoliko puta dok se ne pojavi **h**.
5. Pritisnite **+** tajmera za odabir automatskog načina rada.

i Da biste direktno upravljali napom na ploči nape, isključite automatski način rada funkcije.

i Kad završite s kuhanjem i isključite ploču za kuhanje, ventilator nape će možda i dalje raditi određeno vrijeme. Nakon tog vremena sustav automatski isključuje ventilator i sprječava nehotečno uključivanje ventilatora tijekom sljedećih 30 sekundi.

Ručno upravljanje brzinom ventilatora

Funkcijom također možete ručno upravljati.

Da biste to učinili, pritisnite  kad je ploča za kuhanje uključena. To isključuje automatski rad funkcije i omogućuje vam ručnu promjenu brzine ventilatora. Pritiskom na  povećavate brzinu ventilatora za jedan. Kad dosegnete intenzivnu razinu i ponovno pritisnete , postaviti ćete brzinu ventilatora na 0 što isključuje ventilator nape. Za ponovno uključivanje ventilatora na brzinu 1 pritisnite .

i Za automatsko aktiviranje rada funkcije, isključite ploču za kuhanje i ponovno je uključite.

Uključivanje svjetla

Ploču za kuhanje možete postaviti tako da automatski uključi svjetlo kad god uključite ploču za kuhanje. Da biste to učinili, postavite automatski način rada na H1 - H6.

i Svjetlo na napi se isključuje 2 minute nakon isključivanja ploče za kuhanje.

8. SAVJETI



UPOZORENJE!

Pogledajte poglavlja sa sigurnosnim uputama.

8.1 Posuđe



Za indukcijska polja za kuhanje snažno elektro-magnetsko polje stvara toplinu u posudu vrlo brzo.

Koristite indukcijska polja za kuhanje s prikladnim posuđem.

- Dno posuđa mora biti što je moguće deblje i ravnije.
- Osigurajte da su dna tava čista i suha prije postavljanja na površinu ploče.
- Da biste izbjegli ogrebotine, ne kličite i ne trljajte loncem preko keramičkog stakla.

Materijal posuđa

- **točno:** lijevano željezo, čelik, emajlirani čelik, nehrđajući čelik, višeslojno dno (koji je proizvođač označio kao odgovarajuće).
- **netočno:** aluminij, bakar, mesing, staklo, keramika, porculan.

Posuđe je pogodno za indukcijsku ploču ako:

- voda brzo ključa u polju postavljenom na najvišu postavku topline.
- magnet povlači za dno posuđa.

Dimenzije posuđa

- Indukcijske polja za kuhanje automatski se prilagođavaju dimenzijama dna posuđa.
- Učinkovitost polja za kuhanje povezano je s promjerom posuđa. Posuđe s promjerom manjim od minimalnog prima samo dio snage koju stvara polje za kuhanje.
- Iz sigurnosnih razloga i zbog optimalnih rezultata kuhanja, nemojte koristiti posuđe veće od navedenog u "Specifikacija polja kuhanja". Izbjegavajte držanje posuđa u

blizini upravljačke ploče tijekom kuhanja. To može utjecati na rad upravljačke ploče ili slučajno aktivirati funkcije ploče za kuhanje.



Pogledajte odjeljak "Tehnički podaci".

8.2 Buka tijekom rada

Ako čujete:

- zvuk pucketanja: posuđe je izrađeno od različitih materijala (struktura "sendviča").
- zvuk zviždanja: koristite zonu kuhanja s visokim razinama električne snage, a posuđe je izrađeno od različitih materijala (struktura "sendviča").
- brujanje: koristite visoku razinu električne snage.
- škljocanje: događa se električno prebacivanje.
- pištanje, zujanje: radi ventilator.

Zvukovi su uobičajena pojava i ne ukazuju na kvar uređaja.

8.3 Öko Timer (Eko Tajmer)

Radi uštede energije, grijač polja kuhanja isključuje se prije oglašavanja tajmera za odbrojavanje. Razlika u vremenu rada ovisi o postavljenom stupnju topline i vremenu kuhanja.

8.4 Primjeri primjene za kuhanje

Povezanost između stupnja kuhanja zone i njezine potrošnje snage nije linearna. Kada povećate stupanj kuhanja, to povećanje nije proporcionalno povećanju potrošnje energije. To znači da zona kuhanja sa srednjim stupnjem kuhanja troši manje od polovice svoje snage.



Podaci u tablici služe samo kao smjernice.

Postavka topli- ne	Koristi se za:	Vrijeme (min)	Savjeti
1	Održavanje kuhane hrane toplom.	prema po- trebi	Stavite poklopac na posuđe.
1 - 2	Umak Hollandaise, topljeni: maslac, čokolada, želatina.	5 - 25	Pomiješajte s vremena na vrijeme.
1 - 2	Stvrdnite: pahuljasti omljet, pečena jaja.	10 - 40	Kuhajte poklopljeno.
2 - 3	Kuhanje riže i jela na bazi mlijeka, za- grijavanje gotovih jela.	25 - 50	Dodajte najmanje dvostruko više vode nego riže, jela na mlijeku promiješajte na pola postupka kuhanja.
3 - 4	Povrće na pari, riba, meso.	20 - 45	Dodati nekoliko žlica tekućine.
4 - 5	Krumpiri na pari.	20 - 60	Koristite maks. ¼ l vode za 750 g krumpira.
4 - 5	Kuhajte veće količine hrane, variva i ju- ha.	60 - 150	Do 3 l tekućine plus sastojci.
6 - 7	Lagano prženje: odresci, teleći cordon- bleu, kotlet, mljeveno meso u tijestu, kobasice, jetra, zaprška, jaja, palačinke, uštipci.	prema po- trebi	Okrenite na drugu stranu nakon prote- ka polovice vremena.
7 - 8	Jako prženje, prženi naribani krumpir, kare odresci, odresci.	5 - 15	Okrenite na drugu stranu nakon prote- ka polovice vremena.
9	Zakuhajte vodu, skuhajte tjesteninu, zapecite meso (gulaš, pečenje u loncu), ispržite čips.		
P	Zakuhajte velike količine vode. PowerBoost je uključen.		

8.5 Savjeti i preporuke za Hob²Hood

Kada upravljate pločom za kuhanje s funkcijom:

- Zaštitite ploču nape od izravne sunčeve svjetlosti.
- Ne gledajte u halogeno svjetlo na ploči nape.
- Ne prekrivajte upravljačku ploču ploče za kuhanje.
- Ne prekidajte signal između ploče za kuhanje i nape (na primjer rukom, ručicom posuđa ili visokim loncem). Pogledajte sliku.

Napa na slici dolje služi samo kao ilustracija.

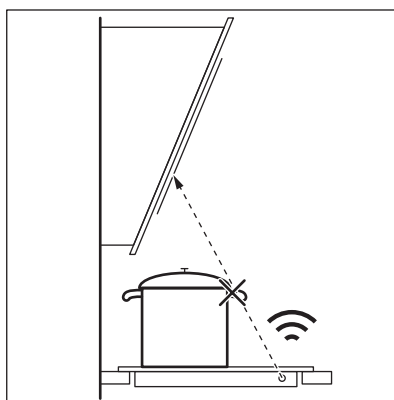

Ostali daljinski upravljani uređaji mogu blokirati signal. Ne koristite nikakve takve uređaje u blizini ploče za kuhanje dok je Hob²Hood uključen.

Napa štednjaka s funkcijom Hob²Hood
Cijeli asortiman napa štednjaka koje rade s ovom funkcijom potražite na našoj internetskoj stranici namijenjenoj

potrošačima. Nape štednjaka Electrolux koje rade s ovom funkcijom moraju imati oznaku



9. ODRŽAVANJE I ČIŠĆENJE



UPOZORENJE!

Pogledajte poglavlja sa sigurnosnim uputama.

9.1 Opće informacije

- Očistite ploču za kuhanje nakon svake uporabe.
- Uvijek koristite posuđe za kuhanje s čistim dnom.
- Ogrebotine ili tamne mrlje na površini ne utječu na rad ploče za kuhanje.
- Koristite posebno sredstvo za čišćenje površine ploče za kuhanje.
- Upotrijebite posebnu strugalicu za staklo.

9.2 Čišćenje ploče za kuhanje

- **Odmah uklonite:** rastopljenu plastiku, plastičnu foliju, sol, šećer i hranu sa

šećerom, u protivnom prljavština može oštetiti ploču za kuhanje. Vodite računa da ne dođe do opekline. Koristite posebni strugač za staklenu površinu pod oštrim kutom i oštricu pomičite po površini.

- **Uklonite kada se ploča za kuhanje dovoljno ohladi:** krugove od kamenca, krugove od vode, mrlje od masnoće, sjajne metalne promjene boje. Očistite ploču za kuhanje vlažnom krpom i neabrazivnim deterdžentom. Nakon čišćenja ploču za kuhanje posušite mekom krpom.
- **Uklonite sjajne metalne promjene boje:** koristite otopinu vode s octom i očistite staklenu površinu krpom.

10. OTKLANJANJE POTEŠKOĆA





UPOZORENJE!

Pogledajte poglavlja sa sigurnosnim uputama.

10.1 Što učiniti ako ...

Problem	Mogući uzrok	Rješenje
Ne možete uključiti ili koristiti ploču za kuhanje.	Ploča za kuhanje nije priključena na napajanje ili nije pravilno priključena.	Provjerite je li ploča za kuhanje ispravno priključena na napajanje.
	Osigurač je pregorio.	Provjerite je li osigurač uzrok kvara. Ako osigurač pregori opet i opet, obratite se kvalificiranom električaru.
	Postavku topline ne postavljate na 60 sekundi.	Ponovno uključite ploču za kuhanje i postavite vrijednost topline na manje od 60 sekundi.
	Dodirnuli ste 2 ili više senzorskih polja u isto vrijeme.	Dodirnite samo jedno polje senzora.

Problem	Mogući uzrok	Rješenje
	Pauza radi.	Pogledajte poglavlje "Svakodnevna uporaba".
	Na upravljačkoj ploči postoje mrlje od vode ili masti.	Očistite upravljačku ploču.
Možete čuti stalni zvučni signal.	Električna veza nije ispravna.	Iskopčajte ploču za kuhanje iz napajanja. Obratite se kvalificiranom električaru kako bi provjerio instalaciju.
Ne možete odabrati maksimalnu postavku topline za jedno polje kuhanja.	Ostale zone troše maksimalnu raspoloživu snagu. Vaša ploča za kuhanje radi ispravno.	Smanjite postavku topline ostalih zona kuhanja spojenih na istu fazu. Pogledajte "Upravljanje snagom".
Oglašava se zvučni signal i ploča se isključuje. Oglašava se zvučni signal kad se ploča isključuje.	Stavite nešto na jedno ili više senzorskih polja.	Uklonite predmet sa polja senzora.
Ploča se isključuje.	Nečime ste prekrili polje senzora ①.	Uklonite predmet sa polja senzora.
Indikator zaostale topline ne svijetli.	Polje nije vruće jer je radilo samo kratko vrijeme ili je senzor oštećen.	Ako je zona radila dovoljno dugo da bi se zagrijala, obratite se ovlaštenom servisu.
	Koristite vrlo visok lonac koji blokira signal.	Koristite manji lonac, promijenite zonu kuhanja ili ručno upravljajte napom.
Upravljačka ploča postaje vruća na dodir.	Posuđe je preveliko ili ste ga stavili preblizu upravljačkoj ploči.	Ako je moguće, veliko posuđe stavite na stražnja polja.
Nema zvuka kad dodirnete polja senzora na ploči.	Zvukovi su isključeni.	Uključite zvukove. Pogledajte poglavlje "Svakodnevna uporaba".
Uključuje se pokazatelj iznad simbola  .	Uređaj za zaštitu djece ili Blokiranje radi.	Pogledajte poglavlje "Svakodnevna uporaba".
Upravljačka traka treperi.	Nema posuđa na polju ili polje nije potpuno pokriveno.	Posudu stavite na polje tako da u potpunosti pokrije polje za kuhanje.
	Posuđe nije odgovarajuće.	Koristite posuđe prikladno za indukcijske ploče. Pogledajte poglavlje "Savjeti i preporuke".
	Promjer dna posuđa premali je za polje za kuhanje.	Koristite posuđe s točnim dimenzijama. Pogledajte odjeljak "Tehnički podaci".
 i broj su prikazani.	Došlo je do pogreške u ploči za kuhanje.	Isključite i nakon 30 sekundi ponovno uključite ploču za kuhanje. Ako se  ponovno pojavi, ploču za kuhanje iskopčajte iz mrežnog napajanja. Nakon 30 sekundi, ponovno spojite ploču za kuhanje. Ako i dalje dolazi do problema, obratite se ovlaštenom servisnom centru.

10.2 Ako ne možete pronaći rješenje...

Ako sami ne uspijete pronaći rješenje za problem, obratite se prodavaču ili ovlaštenom servisnom centru. Navedite podatke s nazivne pločice. Budite sigurni da ste

pravilno rukovali pločom za kuhanje. Ako niste, servis kojeg će obaviti servisni tehničar ili zastupnik neće biti besplatan ni za vrijeme jamstvenog roka. Informacije o jamstvenom roku i ovlaštenim servisnim centrima nalaze se u jamstvenoj knjižici.

11. TEHNIČKI PODACI

11.1 Natpisna pločica

Model EIV84550
Vrsta 62 D5A 01 AA
Indukcija 7.2 kW
Ser.Nr.
ELECTROLUX

PNC 949 599 200 00
220 - 240 V / 400 V 2N 50 Hz
Proizvedeno u: Njemačka
7.2 kW

11.2 Specifikacije polja za kuhanje

Zona kuhanja	Nominalna snaga (maksimalno pod-ešavanje topline) [W]	PowerBoost [W]	PowerBoost maksimalno trajanje [min]	Promjer posuđa [mm]
Lijeva prednja	2300	3200	10	125 - 180
Lijeva stražnja	2300	3200	10	125 - 210
Srednja prednja	2300	3200	10	125 - 210
Desna prednja	2300	3200	10	125 - 180
Desna stražnja	2300	3200	10	125 - 210

Snaga zona kuhanja može se razlikovati u nekim malim rasponima od podataka u tablici. Mijenja se ovisno o materijalu i dimenzijama posuđa.

Za optimalne rezultate kuhanja koristite posuđe koje nije veće od promjera navedenog u tablici.

12. ENERGETSKA UČINKOVITOST

12.1 Informacije o proizvodu*

Identifikacija modela	EIV84550
Vrsta ploče za kuhanje	Ugradbena ploča za kuhanje
Broj zona za kuhanje	5

Toplinska tehnologija		Indukcija
Promjer kružnih zona za kuhanje (Ø)	Srednja prednja	21,0 cm
Duljina (D) i širina (Š) za zone kuhanja koje nisu kružne	Lijeva prednja	D 22,3 cm Š 22,0 cm
Duljina (D) i širina (Š) za zone kuhanja koje nisu kružne	Lijeva stražnja	D 22,3 cm Š 22,0 cm
Duljina (D) i širina (Š) za zone kuhanja koje nisu kružne	Desna prednja	D 22,3 cm Š 22,0 cm
Duljina (D) i širina (Š) za zone kuhanja koje nisu kružne	Desna stražnja	D 22,3 cm Š 22,0 cm
Potrošnja energije po zoni kuhanja (EC electric cooking)	Lijeva prednja Lijeva stražnja Srednja prednja Desna prednja Desna stražnja	179,6 Wh / kg 189,1 Wh / kg 189,1 Wh / kg 187,3 Wh / kg 189,1 Wh / kg
Potrošnja energije ploče za kuhanje (EC electric hob)		186,8 Wh / kg

* Za Europsku uniju u skladu s EU 66/2014. Za Bjelorusiju sukladno sa STB 2477-2017, Prilog A. Za Ukrajinu sukladno s 742/2019.

EN 60350-2 - Kućanski električni uređaji za kuhanje - 2. dio: Ploče za kuhanje - Metode za mjerenje učinkovitosti.

Mjerenja potrošnje energije koja se odnose na polja kuhanja označena su oznakama odgovarajućih zona kuhanja.

12.2 Ploča za uštedu

Tijekom svakodnevnog kuhanja možete uštedjeti energiju ako slijedite savjete u nastavku.

- Kad zagrijavate vodu, koristite samo onu količinu koja vam je potrebna.
- Ako je moguće, posuđe uvijek poklopite poklopcima.
- Posuđe stavite izravno na središte zone kuhanja.
- Koristite preostalu toplinu za održavanje hrane toplom ili za njezino topljenje.

13. BRIGA ZA OKOLIŠ

Reciklirajte materijale sa simbolom . Ambalažu za recikliranje odložite u prikladne spremnike. Pomozite u zaštiti okoliša i ljudskog zdravlja, kao i u recikliranju otpada od električnih i elektroničkih uređaja. Uređaje

označene simbolom  ne bacajte zajedno s kućnim otpadom. Proizvod odnesite na lokalno reciklažno mjesto ili kontaktirajte nadležnu službu.

GONDOLUNK ÖNRE

Köszönjük, hogy Electrolux készüléket választott. Egy olyan terméket választott, amely magában hordozza évtizedek szakmai tapasztalatát és innovációját. Zsenialitását és stílusos megjelenését az Ön igényei ihlették. Valahányszor csak használja, biztos lehet abban, hogy a benne foglalt tudás a siker garanciája.

Üdvözljük az Electrolux honlapján

Látogasson el weboldalunkra az alábbiakért:



Használattal kapcsolatos tanácsok, prospektusok, hibaelhárítási, szerviz- és javítási információk kérése:

www.electrolux.com/support



Regisztrálja termékét a még kiválóbb szolgáltatásokért:

www.registerelectrolux.com



Tartozékok, segédanyagok és eredeti alkatrészek vásárlása a készülékhez:

www.electrolux.com/shop

ÜGYFÉLSZOLGÁLAT ÉS SZERVIZ

Mindig eredeti cserealkatrészeket használjon.

Amikor felveszi a kapcsolatot a hivatalos szervizközponttal, gondoskodjon arról, hogy a következő adatok kéznél legyenek: Típus, PNC (termékszám), sorozatszám.

Az információk az adattáblán találhatóak.

 Figyelem / Vigyázat – Biztonsági információk

 Általános információk és tanácsok

 Környezetvédelmi információk

A változtatások jogát fenntartjuk.

TARTALOM

1. BIZTONSÁGI INFORMÁCIÓK.....	153
2. BIZTONSÁGI UTASÍTÁSOK.....	155
3. ÜZEMBE HELYZÉS.....	157
4. TERMÉKLEÍRÁS.....	159
5. AZ ELSŐ HASZNÁLAT ELŐTT.....	161
6. NAPI HASZNÁLAT.....	161
7. TOVÁBBI FUNKCIÓK.....	164
8. HASZNOS TANÁCSOK ÉS JAVASLATOK.....	167
9. ÁPOLÁS ÉS TISZTÍTÁS.....	169
10. HIBAE LHÁRÍTÁS.....	169
11. MŰSZAKI ADATOK.....	171
12. ENERGIAHATÉKONYSÁG.....	172
13. KÖRNYEZETVÉDELMI TUDNIVALÓK.....	173

1. ⚠ BIZTONSÁGI INFORMÁCIÓK

Az üzembe helyezés és használat előtt gondosan olvassa el a mellékelt útmutatót. A gyártó nem vállal felelősséget a helytelen beszerelés vagy használat miatt keletkezett sérülésekért és károkért. Tartsa biztonságos és elérhető helyen az útmutatót, hogy szükség esetén mindig a rendelkezésére álljon.

1.1 Gyermekek és kiszolgáltatott személyek biztonsága

- Ezt a készüléket 8 év feletti gyermekek, csökkent fizikai, érzékelési vagy szellemi képességekkel rendelkező felnőttek, illetve megfelelő tudással vagy gyakorlattal nem rendelkező személyek csak felügyelet mellett, vagy abban az esetben használhatják, ha megfelelő oktatást kaptak a készülék biztonságos használatára, és megértik az esetleges veszélyeket. A 8 évesnél fiatalabb gyermekek, illetve a súlyos, komplex fogyatékossággal élő személyek állandó felügyelet nélkül nem tartózkodhatnak a készülék közelében.
- Gondoskodjon a gyermekek felügyeletéről, hogy ne játszanak a készülékkel.
- Minden csomagolóanyagot tartson távol a gyermekektől, és megfelelően ártalmatlanítsa.
- FIGYELEM: Használat közben a készülék és hozzáférhető részei nagyon felforrósodhatnak. A gyermekeket és kedvenc háziállatokat tartsa távol a készüléktől működés közben, és működés után, lehűléskor.
- Ha rendelkezik gyermekbiztonsági zárral a készülék, akkor azt be kell kapcsolni.
- Gyermekek felügyelet nélkül nem végezhetnek tisztítási vagy karbantartási tevékenységet a készüléken.

1.2 Általános biztonság

- A készülék kizárólag ételkészítési célra szolgál.

- Ezt a készüléket háztartási célú, beltérben történő használatra tervezték.
- Ez a készülék használható irodákban, szállodai vendégszobákban, panziókban, vendégházakban és más hasonló szálláshelyeken, ahol a használat nem haladja meg a háztartási használat (átlagos) szintjét.
- FIGYELEM: Használat közben a készülék és hozzáférhető részei nagyon felforrósodhatnak. Legyen óvatos, hogy ne érjen a fűtőelemekhez.
- FIGYELEM: Főzőlapon történő főzéskor az olaj vagy zsír felügyelet nélkül hagyása veszélyes lehet, és tűz keletkezhet.
- A főzéskor keletkezett tüzet soha ne vízzel oltsa el. Kapcsolja ki a készüléket, és fedje le a lángokat pl. egy tűzálló takaróval vagy fedővel.
- FIGYELEM: A készüléket tilos külső kapcsolóeszközzel, például időzítővel ellátni, vagy olyan áramkörre kötni, amelyet rendszeresen be- és kikapcsolnak.
- VIGYÁZAT: Főzéskor a készüléket ne hagyja felügyelet nélkül. Rövid időtartamú főzéskor a készüléket tartsa folyamatosan felügyelet alatt.
- FIGYELEM: Tűzveszély: Ne tároljon semmit a főzőfelületeken.
- Soha ne tegyen a főzőlap felületére fémtárgyakat, mint pl. kések, kanalak, fedők, mivel azok felforrósodhatnak.
- A bútorba való beépítés előtt ne használja a készüléket.
- A készülék tisztításához ne használjon nagy nyomású gőzt.
- Használat után saját gombjával kapcsolja ki a főzőlap adott elemét, és ne hagyatkozzon az edényérzékelésre.
- Ha repedést lát az üvegkerámia / üveg felületen, kapcsolja ki a készüléket, és húzza ki a konnektorból a dugvilláját. Amennyiben a készülék kötésdobozon keresztül közvetlenül csatlakozik az elektromos hálózathoz, vegye ki a biztosítékot a készülék elektromos hálózatról történő leválasztásához. Egyéb esetben forduljon a márkaszervizhez.

- Ha a hálózati kábel megsérül, azt a gyártónak vagy a hivatalos márkaszerviznek, illetve más hasonlóan képzett személynek kell kicserélnie az elektromos veszélyhelyzet elkerülésének érdekében.
- **FIGYELEM:** Kizárólag a főzőlap gyártója által tervezett vagy a főzőlap gyártója által a használati útmutatóban javasolt, illetve a készülékhez mellékelte főzőlapvédő elemet használjon. A nem megfelelő védőelemek használata balesetet okozhat.

2. BIZTONSÁGI UTASÍTÁSOK

2.1 Üzembe helyezés



FIGYELMEZTETÉS!

A készüléket csak képzett személy helyezheti üzembe.



FIGYELMEZTETÉS!

Személyi sérülés vagy a készülék károsodásának veszélye áll fenn.

- Távolítsa el az összes csomagolóanyagot.
- Ne helyezzen üzembe, és ne is használjon sérült készüléket.
- Tartsa be a készülékhez mellékelte üzembe helyezési útmutatóban foglaltakat.
- Tartsa meg a minimális távolságot a többi készüléktől és egységtől.
- A készülék nehéz, ezért legyen körültekintő a mozgásakor. Mindig használjon munkavédelmi kesztyűt és zárt lábbelit.
- Megfelelő tömítőanyaggal védje a munkalap vágott felületeit a nedvesség ellen.
- Védje a készülék alját a gőztől és nedvességtől.
- Ne telepítse a készüléket ajtó mellé vagy ablak alá. Ezzel elkerülhető, hogy az ajtó vagy ablak kinyitásával leverje a forró főzőedényt a készülékről.
- Mindegyik készülék alján hűtőventilátorok találhatók.

- Ha a készüléket fiók fölött helyezi üzembe:
 - Ne tároljon semmi olyan kisméretű tárgyat vagy papírlapot, melyet a ventilátorok beszívhatnak, mivel az megsértheti a hűtőventilátorokat, vagy megrongálhatja a hűtőrendszert.
 - A készülék alja és a fiókban tárolt tárgyak között hagyjon legalább 2 cm távolságot.
- A készülék alatti szekrényből minden elválasztó lapot távolítson el.

2.2 Elektromos csatlakozás



FIGYELMEZTETÉS!

Tűz- és áramütésveszély.

- Minden elektromos csatlakoztatást szakképzett villanyszerelőnek kell elvégeznie a.
- A készüléket kötelező földelni.
- Bármilyen beavatkozás előtt a készüléket válassza le az elektromos hálózatról.
- Ellenőrizze, hogy az adattáblán szereplő adatok megfelelnek-e a helyi elektromos hálózat paramétereinek.
- Ellenőrizze, hogy megfelelően van-e üzembe helyezve a készülék. A hálózati vezeték dugója (ha van) és a konnektor közötti gyenge vagy rossz érintkezés miatt a csatlakozás túlságosan felforrósodhat
- Használjon megfelelő típusú hálózati kábelt.

- Ügyeljen arra, hogy a hálózati kábel ne gubancolódjon össze.
- Ellenőrizze, hogy az érintésvédelem ki van-e építve.
- Használjon feszültségmentesítő bilincset a kábel rögzítéséhez.
- Ügyeljen arra, hogy a hálózati kábel vagy dugasza (ha van) ne érjen a forró készülékhez vagy főzőedényekhez, amikor a készüléket a csatlakozóaljzathoz csatlakoztatja.
- Ne használjon hálózati elosztókat és hosszabbító kábeleket.
- Ügyeljen arra, hogy ne okozzon sérülést a hálózati csatlakozódugón (ha van) és a hálózati kábelen. Ha a hálózati kábel cserére szorul, forduljon a márkaszervizhez vagy egy villanszerelőhöz.
- A feszültség alatt álló és szigetelt alkatrészek érintésvédelmi részeit úgy kell rögzíteni, hogy szerszám nélkül ne lehessen eltávolítani azokat.
- Csak az üzembe helyezés befejezése után csatlakoztassa a hálózati csatlakozódugót a hálózati csatlakozóaljzatba. Ügyeljen arra, hogy a hálózati dugasz üzembe helyezés után is könnyen elérhető legyen.
- Amennyiben a hálózati konnektor rögzítése laza, ne csatlakoztassa a csatlakozódugót hozzá.
- A készülék csatlakozásának bontására, soha ne a hálózati kábelnél fogva húzza ki a csatlakozódugót. A kábelt mindig a csatlakozódugónál fogva húzza ki.
- Kizárólag megfelelő szigetelőberendezést alkalmazzon: hálózati túlterhelésvédő megszakítót, biztosítékot (a tokból eltávolított csavaros típusú biztosítékot), földzárlatkioldót és védőrelét.
- Az elektromos készüléket szigetelőberendezéssel kell ellátni, amely lehetővé teszi, hogy minden fázison leválassa a készüléket az elektromos hálózatról. A szigetelőberendezésnek legalább 3 mm-es érintkezőtávolsággal kell rendelkeznie.

2.3 Használat



FIGYELMEZTETÉS!

Sérülés-, égés- és áramütésveszély.

- Ne változtassa meg a készülék műszaki jellemzőit.
- Az első használat előtt távolítsa el az összes csomagolóanyagot, tájékoztató címkét és védőfóliát (ha van ilyen).
- Ügyeljen arra, hogy a szellőzőnyílásokat ne zárja el semmi.
- Működés közben ne hagyja felügyelet nélkül a készüléket.
- Minden használat után kapcsolja ki a főzőzónát.
- Soha ne tegyen a főzőzónákra evőeszközöket vagy fedőket. Ezek felforrósodhatnak.
- Ne működtesse a készüléket nedves kézzel, vagy amikor az vízzel érintkezik.
- Ne használja a készüléket munka- vagy tárolófelületként.
- Amennyiben a készülék felülete megrepedt, azonnal válassa le a készüléket az elektromos hálózatról. Ez a lépés az áramütés elkerüléséhez szükséges.
- A szívritmus-szabályozóval rendelkező személyek tartsanak legalább 30 cm távolságot a bekapcsolt indukciós főzőzónáktól.
- Amikor az élelmiszert forró olajba helyezi, az olaj kifröccsenhet.



FIGYELMEZTETÉS!

Tűz- és robbanásveszély

- A felforrósított zsírok és olajok gyúlékony gőzöket bocsáthatnak ki. Zsírral vagy olajjal való főzéskor tartsa azoktól távol a nyílt lángot és a forró tárgyakat.
- A nagyon forró olaj által kibocsátott gőzök öngyulladását okozhatnak.
- Az ételmaradékot tartalmazó használt olaj az első használatkor alkalmazott hőfoknál alacsonyabb értéken is tüzet okozhat.
- Ne tegyen gyúlékony anyagot vagy gyúlékony anyaggal szennyezett tárgyat a készülékbe, annak közelébe, illetve annak tetejére.



FIGYELMEZTETÉS!

A készülék károsodásának veszélye áll fenn.

- Ne helyezzen forró főzőedényt a kezelőpanelre.
- Ne helyezzen forró fedőt a főzőlap üvegfelületére.
- Ne hagyja, hogy a főzőedényből elforrjon a folyadék.
- Ügyeljen arra, hogy ne ejtse tárgyat vagy főzőedényt a készülékre. A készülék felülete megsérülhet.
- Üres főzőedénnyel vagy főzőedény nélkül ne kapcsolja be a főzőzónákat.
- Ne helyezzen alufóliát a készülékre.
- Az öntöttvasból készült, illetve sérült aljú edények megkarcolhatják az üveg / üvegkerámia felületet. Az ilyen tárgyakat mindig emelje fel, ha a főzőfelületen odébb szeretné helyezni őket.

2.4 Ápolás és tisztítás

- Rendszeresen tisztítsa meg a készüléket, hogy elkerülje a felület károsodását.
- Tisztítás előtt kapcsolja ki a készüléket, és hagyja lehűlni.
- A készülék tisztításához ne használjon vízsugarat vagy gőzt.
- A készüléket puha, nedves ruhával tisztítsa. Csak semleges tisztítószert használjon. Ne használjon súrolószert,

súrolószivacsot, oldószert vagy fém tárgyat.

2.5 Szolgáltatások

- A készülék javítását bízva a márkaszervizre. Mindig eredeti cserealkatrészt használjon.
- A termékben található izzó(k)ra és a külön kapható pótizzókra vonatkozó tudnivalók: Ezek az izzók arra készültek, hogy megfeleljenek a háztartási készülékekben fennálló szélsőséges fizikai feltételeknek, mint például hőmérséklet, rezgés, magas páratartalom, illetve arra használatosak, hogy jelezzék a készülék működési állapotát. Nem alkalmasak egyéb felhasználásra, valamint helyiségek megvilágítására.

2.6 Ártalmatlanítás



FIGYELMEZTETÉS!

Sérülés- vagy fulladásveszély.

- A készülék ártalmatlanítására vonatkozó tájékoztatásért lépjen kapcsolatba a helyi hatóságokkal.
- Válassza le a készüléket az elektromos hálózatról.
- A készülék közelében vágja át a hálózati kábelt, és tegye a hulladékba.

3. ÜZEMBE HELYEZÉS



FIGYELMEZTETÉS!

Lásd a „Biztonság” című fejezetet.

3.1 Az üzembe helyezés előtt

A főzőlap üzembe helyezése előtt másolja le az adattábláról az alábbi adatokat. Az adattábla a főzőlap alján található.

Sorozatszám

3.2 Beépített főzőlapok

Csak azután használhatja a beépített főzőlapot, miután beszerelte azt a

szabványoknak megfelelő beépített szekrénybe és munkafelületbe.

3.3 Csatlakozókábel

- A főzőlap egy csatlakozókábellel.
- A megsérült hálózati kábel pótlásához használja a következő vezetéktípust: H05V2V2-F, mely 90 °C-os vagy magasabb hőmérsékletnek is ellenáll. A kábel vezetékeinek egyenként minimum 1,5 mm² keresztmetszettel kell rendelkezni. Forduljon a helyi márkaszervizhez. A csatlakozókábel cseréjét csak képzett villanyszerelő végezheti.

**FIGYELMEZTETÉS!**

Az összes elektromos csatlakozást képzett villanyszerelőnek kell kialakítania.

**VIGYÁZAT!**

Ne sodorja vagy forrassa a vezetékek végeit. Ez tilos!

**VIGYÁZAT!**

Ne csatlakoztassa a kábelt érvéghüvely nélkül.

Kétfázisú csatlakoztatás

1. Távolítsa el az érvéghüvelyt a fekete és barna vezetékekről.
2. Távolítsa el a barna és fekete vezetékek szigetelését.
3. Helyezzen fel egy új 1,5 mm²-es érvéghüvelyt a közös vezeték végére (speciális szerszám szükséges).

Kábel keresztmetszete: 1,5 mm²

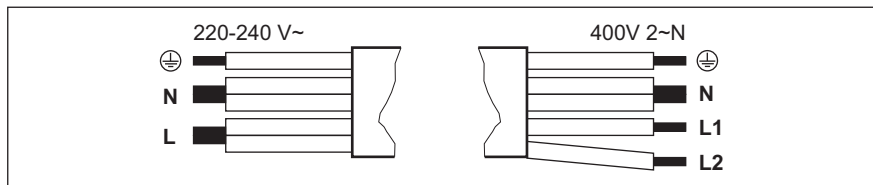
**Egyfázisú csatlakoztatás - 220 - 240 V~****Kétfázisú csatlakoztatás (400 V 2 ~ N)**

Zöld – sárga

Zöld – sárga



Null

Kék és kék

Kék és kék

Null

Fázis (L)

Fekete és barna

Fekete

Fázis (L1)

Barna

Fázis (L2)

3.4 Összeállítás

Amennyiben a főzőlapot páraelszívó alá építi be, tekintse meg a készülékek között minimálisan betartandó távolságokat a páraelszívó üzembe helyezési útmutatójában.

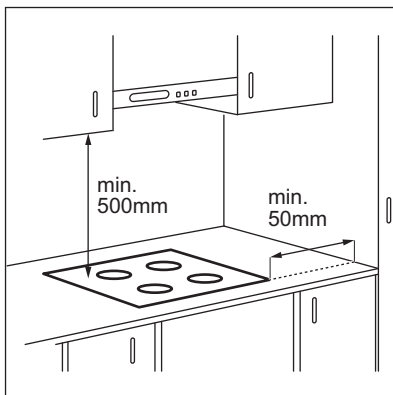

Ha a készüléket egy fiók fölé szereli fel, a főzőlap ventilátora főzés közben felmelegítheti a fiókban elhelyezett és tárolt eszközöket.

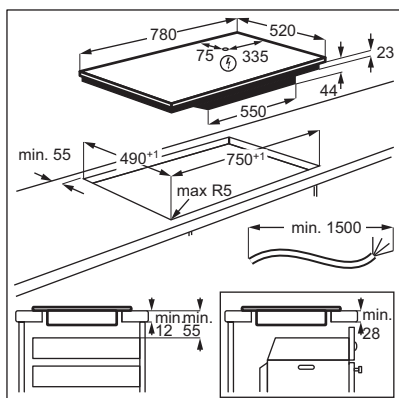

Keresse meg az „Electrolux indukciós főzőlap telepítése - munkalapba szerelés” című video oktatóanyagot az alábbi ábrán látható teljes név beírásával.



www.youtube.com/electrolux
www.youtube.com/aeg

How to install your Electrolux
 Induction Hob - Worktop installation



4. TERMÉKLEÍRÁS

4.1 Főzőfelület elrendezése

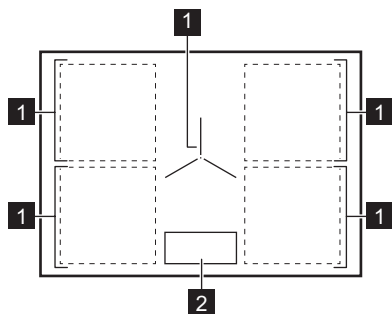





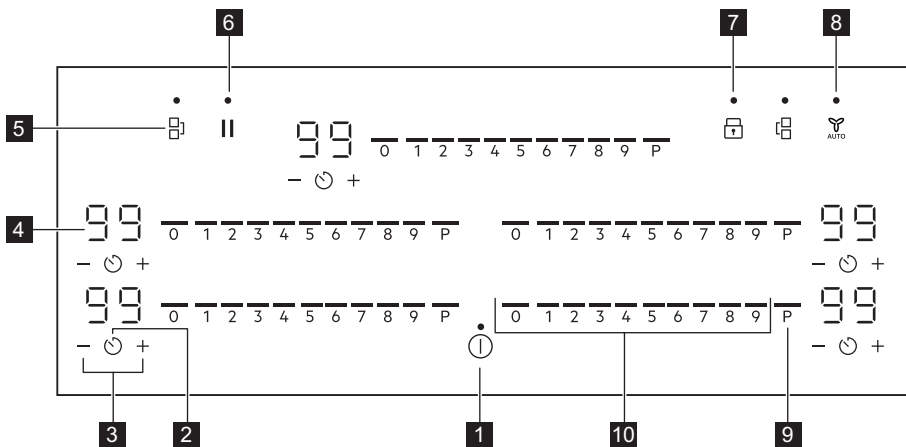



- 1** Indukciós főzőzóna
- 2** Kezelőpanel

4.2 Kezelőpanel elrendezés



A készülék üzemeltetéséhez használja az érzékelőmezőket. Kijelzések, visszajelzők és hangok jelzik, hogy mely funkciók működnek.

Érzékelőmező	Funkció	Leírás
1	 Be / Ki	A készülék be- és kikapcsolása.
2	 Időzítő	A funkció beállítása.
3	 + / -	Növeli vagy csökkenti az időt.
4	- Időzítő kijelzés	Percben mutatja az időt.
5	 Bridge	A funkció be- és kikapcsolása.
6	 Szünet	A funkció be- és kikapcsolása.
7	 Funkciózár / Gyermekbiztonsági eszköz	A kezelőpanel lezárása/a lezárás feloldása.
8	 Hob®Hood	A funkció kézi üzemmódjának be- és kikapcsolása.
9	 PowerBoost	A funkció bekapcsolása.
10	- kezelősáv	A hófok beállítása.

4.3 Kijelző visszajelzői

Visszajelző	Megnevezés
 + számjegy	Hiba történt.



5. AZ ELSŐ HASZNÁLAT ELŐTT



FIGYELMEZTETÉS!

Lásd a „Biztonság” című fejezetet.

5.1 Teljesítménykorlátozás

Teljesítménykorlátozás határozza meg, hogy a főzőlap összesen mennyi energiát használ fel, a hálózati biztosítékok korlátain belül.



Alapértelmezés szerint a főzőlap a lehető legmagasabb teljesítményszintre van állítva.

A teljesítményszint csökkentése vagy növelése:

1. Lépjen a Menü > Felhasználói beállítások menüpontba.



Lásd a „Menü felépítése” című részt.

2. Addig nyomja az elülső időzítő  gombját, míg a **P** megjelenik.
3. Nyomja meg az elülső időzítő  /  gombját a teljesítményszint beállításához.

Teljesítményszintek

Lásd a „Műszaki adatok” című fejezetet.



VIGYÁZAT!

Ügyeljen arra, hogy a kiválasztott teljesítményszint megfeleljen az épület áramkörének biztosítékai számára.

- P72 – 7200 W
- P15 – 1500 W
- P20 – 2000 W
- P25 – 2500 W
- P30 – 3000 W
- P35 – 3500 W
- P40 – 4000 W
- P45 – 4500 W
- P50 – 5000 W
- P60 – 6000 W

6. NAPI HASZNÁLAT



FIGYELMEZTETÉS!

Lásd a „Biztonság” című fejezetet.

6.1 Be- és kikapcsolás

A főzőlap be- vagy kikapcsolásához tartsa nyomva a  gombot.

6.2 Főzőedény észlelése

Ez a funkció jelzi a főzőedények jelenlétét a főzőlapon, és kikapcsolja a főzőzónákat, ha a főzés során nem észlel főzőedényt.

Ha a főzőedényt egy főzőzónára helyezi, mielőtt kiválasztja a hőfokbeállítást, a kezelősávon megjelenik a 0 fölötti visszajelző.

Ha leveszi a főzőedényt egy aktivált főzőzónáról, és ideiglenesen félreteszi, a megfelelő kezelősáv fölötti visszajelzők villogni kezdenek. Ha 60 másodpercen belül nem helyezi vissza a főzőedényt a bekapcsolt főzőzónára, a főzőzóna automatikusan kikapcsol.

A főzés folytatásához ügyeljen arra, hogy a főzőedényt a megadott időn belül visszahelyezze a főzőzónákra.

6.3 A főzőzónák használata

A főzőedényt a kiválasztott főzőzóna közepére helyezze. Az indukciós főzőzónák automatikusan alkalmazkodnak a főzőedény aljának méretéhez.

Két főzőzónán egyszerre főzhet egy nagy főzőedényben. A főzőedénynek le kell takarnia mindkét főzőzóna középpontját, de nem nyúlhat túl a területhatár-jelölésen. Ha a főzőedényt a két középpont közé helyezi, a Bridge funkció nem fog bekapcsolni.

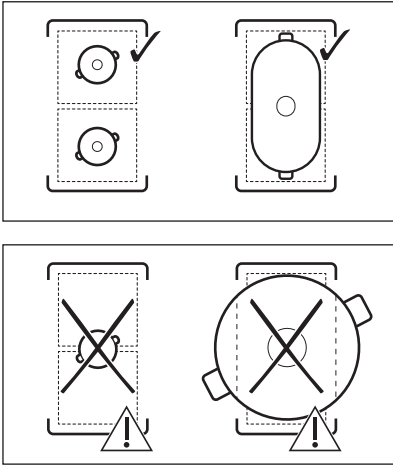

6.4 Hőfokbeállítás

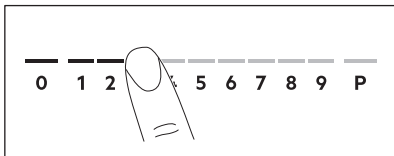

1. Nyomja meg a megfelelő hőfokbeállítást a kezelősávon.

A kezelősáv fölötti visszajelzők a kiválasztott hőfokig világítanak.

2. A főzőzóna kikapcsolásához nyomja meg a 0 gombot.

6.5 PowerBoost

A funkció nagyobb teljesítményt tesz elérhetővé az indukciós főzőzónák számára. A funkció csak bizonyos ideig működtethető

az indukciós főzőzónák esetén. Ezután az indukciós főzőzóna automatikusan visszakapcsol a legmagasabb hőfokbeállításra.



Lásd a „Műszaki adatok” című fejezetet.

A funkció bekapcsolása egy főzőzónánál: érintse meg a **P** mezőt.

A funkció kikapcsolása: módosítsa a hőfokbeállítást.

6.6 OptiHeat Control (3 lépéses maradékhő visszajelző)

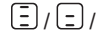

FIGYELMEZTETÉS!

 Amíg a visszajelző világít, a maradékhő miatt égési sérülés veszélye áll fenn.

Az indukciós főzőzónák közvetlenül a főzőedény alján adják át az ételkészítéshez szükséges hőt. Az üvegerámiát a főzőedény hője melegíti fel.

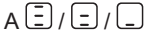
A  visszajelzők megjelennek, amikor egy főzőzóna forró. A visszajelzők az éppen használt főzőzónák maradékhő szintjét jelzik.

A visszajelző akkor is megjelenhet, ha:

- ha a szomszédos zónákat használja, az adott zónát azonban nem,
- forró főzőedényt helyez hideg főzőzónára,
- a főzőlapot úgy kapcsolja be, hogy a főzőzóna még mindig forró.

A főzőzóna visszajelzője eltűnik, amikor a főzőzóna lehűlt.





6.7 Időzítő



Visszaszámláló időzítő



A funkcióval beállíthatja, hogy az adott főzőzóna milyen hosszú ideig üzemeljen egyetlen főzési ciklus alatt.

Végezze el a kiválasztott főzőzóna hőfokbeállítását, majd állítsa be a funkciót.

i A funkciót nem lehet bekapcsolni a Hob²Hood funkció működése közben.

1. Nyomja meg a  gombot. 00 jelenik meg az időzítő kijelzőjén.
2. Nyomja meg a  vagy  gombot az idő beállításához (00-99 perc).
3. Nyomja meg a  gombot az időzítő elindításához, vagy várjon 3 másodpercet. Az időzítő megkezdi a visszaszámlálást.

Az idő módosítása: válassza ki a főzőzónát a  gombbal, majd nyomja meg a  vagy  gombot.



A funkció kikapcsolása: válassza ki a főzőzónát a  gombbal, majd nyomja meg a  gombot. A hátralévő idő visszaszámlálása 00 eléréséig folytatódik.

Az időzítő befejezi a visszaszámlálást, hangjelzés hallható, és 00 villog. A főzőzóna kikapcsol. A jelzés és villogás kikapcsolásához nyomja meg bármelyik szimbólumot.



Percszámláló

Ezt a funkciót akkor használhatja, amikor a főzőlap be van kapcsolva, de a főzőzónák nem üzemelnek. A hőfokbeállítás 00-t mutat.

i A funkciót nem lehet bekapcsolni a Hob²Hood funkció működése közben.

1. Nyomja meg ezt: .
2. Nyomja meg a  vagy  gombot a idő beállításához.

Az időzítő befejezi a visszaszámlálást, hangjelzés hallható, és 00 villog. A jelzés és villogás kikapcsolásához nyomja meg bármelyik szimbólumot.

A funkció kikapcsolása: nyomja meg a , majd a  gombot. A hátralévő idő visszaszámlálása 00 eléréséig folytatódik.

6.8 Teljesítménykezelés

Ha több zóna aktív, és felvett teljesítményük meghaladja az elektromos hálózat teljesítmény-korlátját, akkor a funkció elosztja a rendelkezésre álló teljesítményt az összes (ugyanazon fázisra kötött) főzőzóna között. A főzőlap szabályozza a hőfokbeállításokat a lakás/ház biztosítékainak védelme érdekében.

- A főzőzónák a főzőlapba belépő fázisok számától és elhelyezésétől függően vannak csoportosítva. Minden egyes fázis legnagyobb elektromos terhelhetősége. Ha a főzőlap az egyik fázisnál eléri a maximális rendelkezésre álló teljesítményt, a főzőzónák felvett teljesítményét automatikusan lecsökkenti.
- Mindig elsőbbséget élvez az elsőként kiválasztott főzőzóna hőfokbeállítása. A fennmaradó teljesítmény a többi főzőzóna között lesz elosztva, azok kiválasztásának sorrendjében.
- A csökkentett teljesítményű főzőzónáknál a kezelősáv villog, és a lehetséges maximális hőfokbeállításokat mutatja.
- Várja meg, hogy a kijelző abbahagyja a villogást, vagy csökkentse az utóljára kiválasztott főzőzóna hőfokbeállítását. A főzőzónák a csökkentett hőfokbeállítással folytatják a működést. Kézzel módosítsa a főzőzónák hőfokbeállítását, ha szükséges.

Lásd a főzőzónák közötti teljesítmény-elosztás lehetséges kombinációit bemutató ábrát.

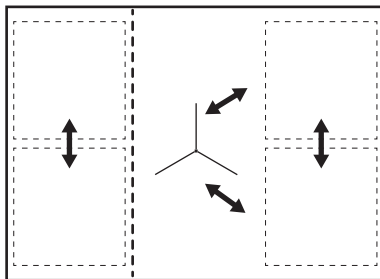



6.9 A menü felépítése

A táblázat a főmenü szerkezetét mutatja.



Felhasználói beállítások

Szimbólum	Beállítás	Lehetséges kiegészítő funkciók
b	Hangjelzések	Be / Ki (--)
P	Teljesítménykorlátozás	15 - 72
h	Páraelszívó mód	1 - 6
E	Riasztási / hibatörténet	A legutóbbi riasztások / hibák listája.

Felhasználói beállítások megadása:

nyomja meg és tartsa lenyomva a  gombot. Ezután nyomja meg és tartsa lenyomva a  gombot. A beállítások megjelennek a bal oldali főzőzónák időzítőjén.

Navigálás a menüben: a menü a beállítási szimbólumból és egy értékből áll. A szimbólum a hátsó időzítőn, az érték pedig az előlő időzítőn jelenik meg. A beállítások

közötti navigáláshoz nyomja meg a  gombot az előlő időzítőn. Nyomja meg a  vagy  gombot az előlő időzítőn a beállítás értékének módosításához.

A menüből való kilépéshez: nyomja meg a  gombot.

OffSound Control

A hangjelzéseket a Menü > Felhasználói beállítások menüpontban be-/kikapcsolhatja.

 Lásd a „Menü felépítése” című részt.

Ha a hangok ki vannak kapcsolva, a következő események bekövetkeztekor mindenképpen hallható hangjelzés:

- megérinti a  gombot,
- az időzítő lejár,
- megnyom egy nem használható szimbólumot.

7. TOVÁBBI FUNKCIÓK

7.1 Automatikus kikapcsolás

A funkció automatikusan kikapcsolja a főzőlapot, ha:



- az összes főzőzóna ki van kapcsolva,
- nem végzett hőfokbeállítást vagy ventilátorsebesség-beállítást a főzőlap bekapcsolása után,
- több mint 10 másodpercig valamivel (pl. edény, konyharuha stb.) letakarta a kezelőpanelt, vagy ráöntött valamit. Hangjelzés hallható, és a főzőlap kikapcsol. Távolítsa el a tárgyat a kezelőpanelről, vagy tisztítsa meg.
- a főzőlap túlságosan felmelegszik (pl. egy lábasból elforr a folyadék). Mielőtt ismét használná a főzőlapot, várja meg, hogy a főzőzóna lehűljön.
- nem állít le egy főzőzónát, illetve nem módosítja a hőfokbeállítást. Bizonyos idő után a főzőlap kikapcsol.

Kapcsolat a hőfokbeállítás és az idő között, melynek elteltével a főzőlap kikapcsol:

Hőfokbeállítás	A főzőlap kikapcsol ennyi idő után
1 - 2	6 óra
3 - 4	5 óra
5	4 óra
6 - 9	1,5 óra

7.2 Szünet

Ez a funkció az összes üzemelő főzőzóna hőmérsékletét a legalacsonyabb értékre állítja.

Amikor a funkció működik, a  és a  gomb használható. Minden egyéb szimbólum le van zárva a kezelőpaneelen.

Ez a funkció nem állítja le az időzítési funkciókat.

- 1. A funkció bekapcsolásához:** nyomja meg a  gombot. A hőfokbeállítás 1-es szintre mérséklődik.

2. A funkció kikapcsolása: nyomja meg a

|| gombot.

Az előző hőfokbeállítás megjelenik.

7.3 Funkciózár

A főzőlap működése közben zárolhatja a kezelőpanelt. Megelőzi a hőfokbeállítást

Először végezze el a hőfokbeállítást.

A funkció bekapcsolásához: nyomja meg a

 gombot.

A funkció kikapcsolásához: nyomja meg

újra a  gombot.



A funkció kikapcsol, amikor Ön kikapcsolja a főzőlapot.

7.4 Gyermekebiztonsági eszköz

Ez a funkció megakadályozza a főzőlap véletlen működtetését.

A funkció bekapcsolásához: nyomja meg a

① gombot. Ne végezzen semmilyen hőfokbeállítást. Nyomja meg és tartsa

lenyomva a  gombot 3 másodpercig, amíg a szimbólum fölötti visszajelző meg nem

jelenik. Kapcsolja ki a főzőlapot a ① gombbal.



Amikor a főzőlapot kikapcsolja, a funkció bekapcsolva marad. A

 fölötti visszajelző világít.

A funkció kikapcsolásához: nyomja meg a

① gombot. Ne végezzen semmilyen hőfokbeállítást. Nyomja meg és tartsa

lenyomva a  gombot 3 másodpercig, amíg a szimbólum fölötti visszajelző el nem tűnik.

Kapcsolja ki a főzőlapot a ① gombbal.

Főzés bekapcsolt funkcióval: nyomja meg

a ① gombot, majd nyomja meg  gombot 3 másodpercig, amíg a szimbólum fölötti kijelző el nem tűnik. Működtetheti a főzőlapot.

Amikor a főzőlapot a ① gombbal kikapcsolja, a funkció újra működik.

7.5 Bridge





A funkció akkor működik, ha két zóna középpontját fedi le a főzőedény. A főzőedények helyes elhelyezésére vonatkozó további információk a „Főzőzónák használata” című fejezetben található.

Ez a funkció két főzőzónát kapcsol össze, és azok egy zónaként üzemelnek.

Először végezze el az egyik főzőzóna hőfokbeállítását.

A funkció bekapcsolása a bal vagy jobb

főzőzónánál: érintse meg a  /  gombot. A hőfok beállításához vagy módosításához érintse meg a bal vagy jobb szabályzógombok egyikét.

A funkció kikapcsolása: érintse meg a  /

 gombot. A főzőzónák egymástól függetlenül működnek.

7.6 Hob²Hood

Ez egy korszerű automatikus funkció, mely a főzőlapot összekapcsolja a speciális páraelszívóval. A főzőlap és a páraelszívó is infravörös jelekkel kommunikál. A ventilátor sebességét a készülék automatikusan határozza meg a beállított üzemmód és a főzőlapon levő legmelegebb főzőedény alapján. A ventilátor kézzel is működtethető a főzőlapról.



A legtöbb páraelszívónál a távvezérlő rendszer gyárilag ki van kapcsolva. Kapcsolja be a funkció használata előtt. További információkért olvassa el a páraelszívó használati utasítását.

A funkció automatikus működése





A funkció automatikus működéséhez állítsa be a H1 – H6 üzemmódok egyikét. A főzőlap gyárilag H5 üzemmódra van állítva. A páraelszívó reagál, amikor a főzőlapot használja. A főzőlap automatikusan érzékeli a főzőedény hőmérsékletét, és ehhez állítja a ventilátor sebességét.

Automatikus üzemmódok

	Automa- tikus vi- lágítás	Forra- lás ¹⁾	Sütés ²⁾
H0 üzem- mód	Ki	Ki	Ki
H1 üzem- mód	Be	Ki	Ki
H2 üzem- mód ³⁾	Be	1. ventilá- tor-sebes- ség	1. ventilá- tor-sebes- ség
H3 üzem- mód	Be	Ki	1. ventilá- tor-sebes- ség
H4 üzem- mód	Be	1. ventilá- tor-sebes- ség	1. ventilá- tor-sebes- ség
H5 üzem- mód	Be	1. ventilá- tor-sebes- ség	2. ventilá- tor-sebes- ség
H6 üzem- mód	Be	2. ventilá- tor-sebes- ség	3. ventilá- tor-sebes- ség

- 1) A főzőlap érzékeli a forralás műveletét, és automatikus üzemmódban ennek megfelelően állítja be a ventilátor sebességét.
- 2) A főzőlap érzékeli a sütés műveletét, és automatikus üzemmódban ennek megfelelően állítja be a ventilátor sebességét.
- 3) Ez az üzemmód bekapcsolja a ventilátort és a világítást, és nem veszi figyelembe a hőmérsékletet.

Az automatikus üzemmód módosítása

1. Kapcsolja ki a főzőlapot.
2. Nyomja meg a  gombot 3 másodpercig. A kijelző bekapcsol, majd kikapcsol.
3. Nyomja meg a  gombot 3 másodpercig.
4. Nyomja meg a  gombot néhányszor, amíg a **h** meg nem jelenik.
5. Nyomja meg az időzítő  gombját egy automatikus üzemmód kiválasztásához.



Kapcsolja ki a funkció automatikus üzemmódját, ha a páraelszívót közvetlenül a páraelszívó kezelőpaneljéről szeretné működtetni.





Amikor befejezi a főzést, és kikapcsolja a főzőlapot, a páraelszívó ventilátora még egy bizonyos ideig működhet. Ezen idő elteltével a rendszer automatikusan kikapcsolja a ventilátort, és a ventilátor véletlen bekapcsolásának elkerülése érdekében a következő 30 másodpercben nem engedélyezi a bekapcsolást.

A ventilátor-sebesség kézi beállítása

A funkciót kézzel is működtetheti. Ehhez

nyomja meg a  gombot a főzőlap működése közben. Ezzel a lépéssel kikapcsolja a funkció automatikus üzemmódját, és lehetővé válik a ventilátor

sebességének kézi beállítása. A  gomb minden egyes megnyomásával a ventilátor sebessége egy fokozattal nő. Amikor eléri az erős fokozatot, és ismét megnyomja a  gombot, a ventilátor sebességét 0 értékre állítja, és a páraelszívó ventilátor kikapcsol. A ventilátor ismételt elindításához 1.

fokozatban, nyomja meg a  gombot.



A funkció automatikus működésének bekapcsolásához kapcsolja ki a főzőlapot, majd ismét kapcsolja be.

A világítás bekapcsolása

A főzőlap beállítható úgy, hogy minden egyes bekapcsolásakor automatikusan bekapcsolja a világítást. Ehhez állítsa be az automatikus H1 – H6 üzemmódok egyikét.



A főzőlap kikapcsolása után 2 perccel a páraelszívó világítása is kikapcsol.

8. HASZNOS TANÁCSOK ÉS JAVASLATOK



FIGYELMEZTETÉS!

Lásd a „Biztonság” című fejezetet.

8.1 Főzőedény



Az indukciós főzőzónáknál egy erős elektromágneses mező hozza létre nagyon gyorsan a hőt a főzőedényben.

Az indukciós főzőzónákat megfelelő edényekkel használja.

- A főzőedény aljának a lehető legvastagabbnak és leglaposabbnak kell lennie.
- Ügyeljen arra, hogy a serpenyők alja tiszta és száraz legyen, mielőtt a főzőlapra helyezi azokat.
- A karcolódás elkerülése érdekében ne csúsztassa és ne húzza az edényt az üvegkerámián.

A főzőedény anyaga

- **megfelelő:** öntöttvas, acél, zománcozott acél, rozsdamentes acél, többretegű főzőedényalj (a gyártó által megfelelőnek jelölve).
- **nem megfelelő:** alumínium, réz, sárgaréz, üveg, kerámia, porcelán.

A főzőedény akkor megfelelő indukciós tűzhelylaphoz, ha:

- egy kevés víz nagyon gyorsan felforr a legmagasabb hőfokra beállított zónán.
- a mágnes rátapad a főzőedény aljára.

Főzőedényméretek

- Az indukciós főzőzónák automatikusan alkalmazkodnak a főzőedény aljának méretéhez.
- A főzőzóna hatékonysága összefügg a főzőedény átmérőjével. Az ajánlott minimumnál kisebb átmérőjű főzőedény csak egy részét veszi fel a főzőzóna által leadott energiának.
- Az optimális főzési eredmény érdekében ne használjon olyan főzőedényt, amely nagyobb a „Főzőzónák specifikációi” részben megadott méretnél. Főzés

közben ne tartsa közel a főzőedényt a kezelőpanelhez. Ez befolyásolhatja a kezelőpanel funkcióit vagy véletlenül bekapcsolhatja a főzőlap funkcióit.



Lásd a „Műszaki adatok” c. részt.

8.2 Működés közben hallható hangok

Ha a következőt hallja:

- recsegés: a főzőedény különböző anyagokból készült (szendvicskonstrukció).
- fűtүүлés: a főzőzónát magas teljesítményszinten használja, és az edény különböző anyagokból készült (szendvicskonstrukció).
- zümmögés: magas teljesítményszintet használ.
- kattogás: elektromos kapcsolat megy végbe.
- sziszegés, zümmögés: a ventilátor üzemel.

Ezek a zajok normális jelenségnek számítanak, és nem jelentenek meghibásodást.

8.3 Öko Timer (Eco időzítő)

Az energiatakarékosság érdekében a főzőzóna fűtőegysége korábban kikapcsol a visszaszámlálásos időzítő hangjelzésénél. A működés időbeli különbsége a hőfok beállításától és a főzési idő hosszától függ.

8.4 Példák a főzési alkalmazásokra

A főzőzóna hőfokbeállítása és energiafogyasztása közötti kapcsolat nem lineáris. A hőfokbeállítás növelésekor a főzőzóna energiafogyasztása nem arányosan emelkedik. Azaz, a közepes hőfokbeállítású főzőzóna a névleges energiafogyasztásának felénél kevesebb energiát fogyaszt.



A táblázatban szereplő adatok csak útmutatásul szolgálnak.

Hőfokbeállítás	Használja az alábbiakhoz:	Idő (perc)	Tippek
1	Főtt ételek melegen tartása.	szükség szerint	Tegyen fedőt a főzőedényre.
1 - 2	Hollandi mártás készítése, vaj, csokoládé, zselatin olvasztása.	5 - 25	Időnként keverje meg.
1 - 2	Könnyű omlott és sült tojás megszilárdítása.	10 - 40	Fedővel lefedve készítse.
2 - 3	Rizs és tejalapú ételek főzése, kész-ételek felmelegítése.	25 - 50	A folyadék mennyisége legalább kétszerese legyen a rizsének, a főzés félidőjében keverje meg a tejalapú ételeket.
3 - 4	Zöldség, hal, hús gőzölése.	20 - 45	Adjon hozzá néhány evőkanányi folyadékot.
4 - 5	Burgonya gőzölése.	20 - 60	750 g burgonyához max. ¼ l vizet használjon.
4 - 5	Nagyobb mennyiségű étel, raguk és levesek főzése.	60 - 150	Legfeljebb 3 l folyadék plusz a hozzávalók.
6 - 7	Kíméletes sütés: bécsi szelet, borjú cordon blue, borda, húspogácsa, kolbász, máj, rántás, tojás, palacsinta és fánk.	szükség szerint	Félidőben fordítsa meg.
7 - 8	Erős sütés, pirított vagdaltak, bélszín, marhaszeletek.	5 - 15	Félidőben fordítsa meg.
9	Víz forralása, tészta kifőzése, hús barnítása (gulyás, serpenyős sülték), burgonya bő olajban sütése.		
P	Nagy mennyiségű víz forralása. PowerBoost bekapcsolva.		

8.5 Javaslatok és tanácsok a Hob²Hood funkcióhoz

Ha a főzőlapot a funkcióval működteti:

- Óvja a páraelszívó paneljét a közvetlen napfénytől.
- Ne irányítson halogén lámpát a páraelszívó paneljére.
- Ne takarja le a főzőlap kezelőpaneljét.
- Ne szakítsa meg a jelet a főzőlap és a páraelszívó között (pl. kézzel, a főzőedény fogantyújával vagy magas edénnyel). Lásd a képet.

Az alábbi képen látható páraelszívó csak illusztrációs célt szolgál.

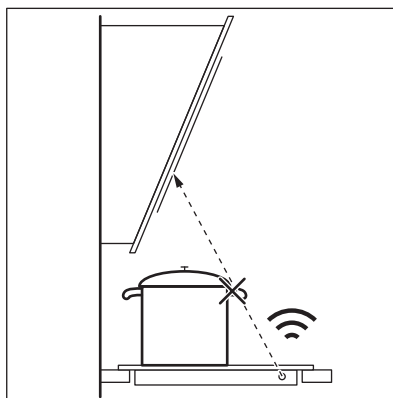



Előfordulhat, hogy egyéb távirányítású készülékek akadályozzák a vezérlőjelet. Ne használjon ilyen készülékeket a főzőlap közelében, miközben a Hob²Hood be van kapcsolva.

Páraelszívók a Hob²Hood funkcióval

A jelen funkcióval működő páraelszívók teljes választékának megtekintéséhez látogasson

el a fogyasztói weboldalunkra. A jelen funkcióval működő Electrolux páraelszívóknak  szimbólummal kell rendelkezniük.

9. ÁPOLÁS ÉS TISZTÍTÁS



FIGYELMEZTETÉS!

Lásd a „Biztonság” című fejezetet.

9.1 Általános információ

- Minden használat után tisztítsa meg a főzőlapot.
- Mindig olyan főzőedényeket használjon, amelyeknek tiszta az alja.
- A felületen található kis karcolások vagy foltok nem befolyásolják a főzőlap működését.
- A főzőlap felületének tisztításához megfelelő tisztítószerrel használjon.
- Az üvegfelületekhez használjon speciális kaparót.

9.2 A főzőlap tisztítása

- **Azonnal távolítsa el:** a megolvadt műanyagot, folpackot, sót, cukrot,

valamint a cukortartalmú ételeket, ellenkező esetben a szennyeződés károsíthatja a főzőlapot. Az égési sérülés megelőzésére körültekintéssel járjon el. Állítsa éles szögben az üvegkerámia felületre a kaparókést, majd csúsztassa végig a pengét a felületen.

- **Akkor távolítsa el, ha a főzőlap már megfelelően lehűlt:** a vízkő foltokat, vízmaradványokat, zsírfoltokat, fémes elszíneződéseket. Nem karcoló tisztítószerrel és megnedvesített ruhával tisztítsa meg a főzőlapot. A tisztítás után puha ruhával törölje szárazra a főzőlapot.
- **Fényes, fémes elszíneződés eltávolítása:** ecetes vízzel megnedvesített ruhával tisztítsa meg az üvegfelületet.

10. HIBAELHÁRÍTÁS





FIGYELMEZTETÉS!

Lásd a „Biztonság” című fejezetet.

10.1 Mi a teendő, ha ...

Probléma	Lehetséges ok	Megoldás
Nem lehet elindítani vagy üzemeltetni a főzőlapot.	A főzőlap nincs csatlakoztatva az elektromos hálózathoz, vagy csatlakoztatása nem megfelelő.	Ellenőrizze, hogy a főzőlap megfelelően van-e csatlakoztatva az elektromos hálózathoz.

Probléma	Lehetséges ok	Megoldás
	Leolvadt a biztosíték.	Ellenőrizze, hogy a biztosíték okozza-e a meghibásodást. Ha a biztosíték többször is leolvad, hívjon szakképzett villanyszerelőt.
	Nem végezte el a hőfokbeállítást 60 másodpercen belül.	Indítsa el újra a főzőlapot, és 60 másodpercen belül állítsa be a hőfokot.
	2 vagy több érzékelőmezőt érintett meg egyszerre.	Csak egy érzékelőmezőt érintsen meg.
	A Szünet funkció működik.	Lásd a „Napi használat” című részt.
	Víz vagy zsírfoltok vannak a kezelőpanelen.	Tisztítsa meg a kezelőpanelét.
Folyamatos hangjelzés hallható.	Az elektromos csatlakoztatás nem megfelelő.	Feszültségmentesítse a főzőlapot. A készülék telepítésének ellenőrzéséhez forduljon szakképzett villanyszerelőhöz.
A maximális hőfok nem állítható be a főzőzónák egyikére.	A többi zóna a lehetséges maximális energiamennyiséget igényli. A főzőlap normálisan működik.	Csökkentse a hőfokbeállítást az ugyanazon fázisra kötött többi főzőzónánál. Lásd a „Teljesítménykezelés” című részt.
Hangjelzés hallható, és a főzőlap kikapcsol. Hangjelzés hallható amikor a főzőlap kikapcsol.	Letakart egy vagy több érzékelőmezőt.	Vegyen le minden tárgyat az érzékelőmezőkről.
A főzőlap kikapcsol.	Letakarta a ① érzékelőmezőt.	Vegyen le minden tárgyat az érzékelőmezőről.
Nem kezd világítani a maradék hő visszajelző.	A főzőzóna még nem forrósodott fel, mert csak rövid ideje van működésben, vagy az érzékelő sérült/meghibásodott.	Ha a főzőzóna elég ideig működött, és forrónak kellene lennie, forduljon a márkaszervizhez.
	Nagyon magas főzőedényt használ, mely árnyékolja a jelet.	Használjon alacsonyabb főzőedényt, válasszon egy másik főzőzónát vagy vezérelje manuálisan a páraelszívót.
A kezelőpanel használat közben felforrósodik.	A főzőedény túl nagy, vagy túl közel helyezte a kezelőpanelhez.	Ha lehetséges, tegye a nagy főzőedényeket a hátsó főzőzónákra.
Nincs hangjelzés, amikor megérinti a kezelőpanel érzékelőmezőit.	A hangjelzések ki vannak kapcsolva.	Kapcsolja be a hangjelzéseket. Lásd a „Napi használat” című részt.
A szimbólum feletti visszajelző  megjelenik.	A Gyermekbiztonsági eszköz vagy Funkciózár funkció működik.	Lásd a „Napi használat” című részt.
A kezelősáv villog.	Nincs főzőedény a főzőzónára helyezve, vagy a főzőzónát az edény nem fedi le teljesen.	A főzőedényt úgy helyezze a főzőzónára, hogy teljesen lefedje azt.
	A főzőedény nem megfelelő típusú.	Használjon indukciós főzőlapokhoz megfelelő főzőedényeket. Olvassa el a „Hasznos tanácsok és javaslatok” c. fejezetet.

Probléma	Lehetséges ok	Megoldás
	A főzőedény aljának átmérője túl kicsi a zónához.	Megfelelő méretű főzőedényt használjon. Lásd a „Műszaki adatok” c. részt.
 és egy szám jelenik meg.	Hiba lépett fel a főzőlapban.	Kapcsolja ki a főzőlapot, majd 30 másodperc elteltével kapcsolja be újra. Amennyiben a  jelzés ismét megjelenik, feszültségmentesítse a főzőlapot. 30 másodperc múlva csatlakoztassa újra a főzőlapot. Ha a probléma továbbra is fennáll, forduljon a márkaszervizhez.

10.2 Ha nem talál megoldást...

Ha nem talál megoldást egyedül a problémára, forduljon a márkakereskedőhöz vagy a hivatalos márkaszervizhez. Adja meg az adatokat az adattábláról. Ellenőrizze, hogy a főzőlapot megfelelően üzemeltette-e. Ha nem megfelelően üzemeltette a

készüléket, az ügyfélszolgálat szerelője vagy az eladó kiszállása nem lesz ingyenes, még a garanciális időszakban sem. A garanciális időszakkal és a márkaszervizekkel kapcsolatos tájékoztatást a jótállási jegyben találja meg.

11. MŰSZAKI ADATOK

11.1 Adattábla

Modell: EIV84550
Típus: 62 D5A 01 AA
Indukció 7.2 kW
Sorozatszám
ELECTROLUX

Termékszám (PNC) 949 599 200 00
220 - 240 V / 400 V, 2 N, 50 Hz
Készült: Németország
7.2 kW



11.2 Főzőzónák jellemzői

Főzőzóna	Névleges teljesítmény (maximális hőfokbeállítás) [W]	PowerBoost [W]	PowerBoost maximális időtartam [perc]	Főzőedény átmérője [mm]
Bal első	2300	3200	10	125 - 180
Bal hátsó	2300	3200	10	125 - 210
Középső első	2300	3200	10	125 - 210
Jobb első	2300	3200	10	125 - 180
Jobb hátsó	2300	3200	10	125 - 210

A főzőzónák teljesítménye kis mértékben különbözhet a táblázatban megadott

adatoktól. A főzőedény anyagától és méretétől függően változhat.

Az optimális főzési eredmény érdekében olyan főzőedényt használjon, melynek

átmérője nem haladja meg a táblázatban szereplő átmérőt.

12. ENERGIAHATÉKONYSÁG

12.1 Termékismertető*

Modellazonosító	EIV84550	
Főzőlap típusa	Beépített főzőlap	
Főzőzónák száma	5	
Fűtési technológia	Indukció	
Kör alakú főzőzónák átmérője (Ø)	Középső első	21,0 cm
A nem kör alakú főzőzóna hossza (H) és szélessége (Sz)	Bal első	H 22,3 cm Sz 22,0 cm
A nem kör alakú főzőzóna hossza (H) és szélessége (Sz)	Bal hátsó	H 22,3 cm Sz 22,0 cm
A nem kör alakú főzőzóna hossza (H) és szélessége (Sz)	Jobb első	H 22,3 cm Sz 22,0 cm
A nem kör alakú főzőzóna hossza (H) és szélessége (Sz)	Jobb hátsó	H 22,3 cm Sz 22,0 cm
Energiafogyasztás főzőzónánként (EC electric cooking)	Bal első	179,6 Wh/kg
	Bal hátsó	189,1 Wh/kg
	Középső első	189,1 Wh/kg
	Jobb első	187,3 Wh/kg
	Jobb hátsó	189,1 Wh/kg
Főzőlap energiafogyasztása (EC electric hob)	186,8 Wh/kg	

* Az Európai Unió számára az EU 66/2014 szabvány szerint. Fehéroroszország számára a következő szerint: STB 2477-2017, „A” melléklet. Ukrajna számára a következő szerint: 742/2019.

EN 60350-2 - Háztartási elektromos főzőkészülékek – 2. rész: Főzőlapok – A teljesítmény mérésének módszerei.



A főzőfelületre vonatkozó energiafogyasztási értékeket az egyes főzőzónák jelöléseivel lehet beazonosítani.

12.2 Energiatakarékosság

A mindennapi főzés során energiát takaríthat meg, ha követi az alábbi tanácsokat.

- Víz melegítésekor csak a szükséges vízmennyiséget használja.
- Lehetőség szerint mindig tegyen fedőt a főzőedényre.
- A főzőedényt a főzőzóna közepére helyezze.
- A maradékhőt használja az étel melegen tartásához vagy felolvasztásához.

13. KÖRNYEZETVÉDELMI TUDNIVALÓK

A  következő jelzéssel ellátott anyagokat hasznosítsa újra. Újrahasznosításhoz tegye a megfelelő konténerekbe a csomagolást. Járuljon hozzá környezetünk és egészségünk védelméhez, és hasznosítsa újra az elektromos és elektronikus hulladékot. A  tiltó szimbólummal ellátott

készüléket ne dobja a háztartási hulladék közé. Juttassa el a készüléket a helyi újrahasznosító telepre, vagy lépjen kapcsolatba a hulladékkezelésért felelős hivatallal.

PENSIAMO A TE

Grazie per aver acquistato un elettrodomestico Electrolux. Hai scelto un prodotto che ha alle spalle decenni di esperienza professionale e innovazione. Ingegnoso ed elegante, è stato progettato pensando a te. Quindi, in qualsiasi momento lo utilizzi, avrai la certezza di ottenere sempre i migliori risultati.

Ti diamo il benvenuto in Electrolux.

Visitate il nostro sito web per:



Ricevere consigli, scaricare i nostri opuscoli, eliminare eventuali anomalie, ottenere informazioni sull'assistenza e la riparazione:

www.electrolux.com/support



Per registrare il vostro prodotto e ricevere un servizio migliore:

www.registerelectrolux.com



Acquistare accessori, materiali di consumo e ricambi originali per la vostra apparecchiatura:

www.electrolux.com/shop

ASSISTENZA CLIENTI E ASSISTENZA TECNICA

Consigliamo sempre l'impiego di ricambi originali.

Quando si contatta il nostro Centro di Assistenza Autorizzato, accertarsi di avere a disposizione i dati seguenti: Modello, numero dell'apparecchio (PNC), numero di serie.

Le informazioni sono riportate sulla targhetta identificativa.

 Avvertenza/Attenzione - Importanti Informazioni per la sicurezza

 Informazioni generali e suggerimenti

 Informazioni ambientali

Con riserva di modifiche.

INDICE

1. INFORMAZIONI DI SICUREZZA.....	175
2. ISTRUZIONI DI SICUREZZA.....	177
3. INSTALLAZIONE.....	179
4. DESCRIZIONE DEL PRODOTTO.....	182
5. PRIMA DEL PRIMO UTILIZZO.....	183
6. UTILIZZO QUOTIDIANO.....	184
7. FUNZIONI AGGIUNTIVE.....	187
8. CONSIGLI E SUGGERIMENTI UTILI.....	189
9. MANUTENZIONE E PULIZIA.....	192
10. GUIDA ALLA RISOLUZIONE DEI PROBLEMI.....	192
11. DATI TECNICI.....	194
12. EFFICIENZA ENERGETICA.....	194
13. CONSIDERAZIONI SULL'AMBIENTE.....	195

1. ⚠️ INFORMAZIONI DI SICUREZZA

Leggere attentamente le istruzioni fornite prima di installare e utilizzare l'apparecchiatura. I produttori non sono responsabili di eventuali lesioni o danni derivanti da un'installazione o un uso scorretti. Conservare sempre le istruzioni in un luogo sicuro e accessibile per poterle consultare in futuro.

1.1 Sicurezza dei bambini e delle persone vulnerabili

- Quest'apparecchiatura può essere usata da bambini a partire da 8 anni di età e da adulti con capacità fisiche, sensoriali o mentali limitate o con scarsa esperienza e conoscenza sull'uso dell'apparecchiatura, solamente se sorvegliati o se istruiti relativamente all'utilizzo in sicurezza dell'apparecchiatura e se hanno compreso i rischi coinvolti. I bambini che hanno meno di 8 anni e le persone con disabilità diffuse e complesse vanno tenuti lontani dall'elettrodomestico, a meno che non vi sia una supervisione continua.
- Sorvegliare i bambini per assicurarsi che non giochino con l'apparecchiatura.
- Tenere gli imballaggi lontano dai bambini e smaltirli in modo adeguato.
- **AVVERTENZA:** L'elettrodomestico e le parti accessibili si riscaldano molto durante l'uso. Tenere i bambini e gli animali domestici lontani dall'apparecchiatura durante l'uso e durante il raffreddamento.
- Se l'elettrodomestico ha un dispositivo di sicurezza per i bambini sarà opportuno attivarlo.
- I bambini non devono eseguire interventi di pulizia e manutenzione sull'elettrodomestico senza essere supervisionati.

1.2 Avvertenze di sicurezza generali

- L'apparecchiatura è destinata solo alla cottura.

- Quest'apparecchiatura è progettata per un uso domestico singolo in un ambiente interno.
- Quest'apparecchiatura può essere utilizzata in uffici, camere d'albergo, camere di bed & breakfast, alloggi in agriturismi e altre sistemazioni simili in cui tale utilizzo non superi i livelli di utilizzo domestico (medi).
- **AVVERTENZA:** L'elettrodomestico e le parti accessibili si riscaldano molto durante l'uso. Fare attenzione a non toccare gli elementi riscaldanti.
- **AVVERTENZA:** Non lasciare mai il piano cottura incustodito durante la preparazione di pietanze in quanto olio e grassi potrebbero incendiarsi.
- Non usare mai acqua per spegnere il fuoco di cottura. Spegnere l'apparecchiatura e coprire le fiamme, per esempio, con una coperta o un coperchio.
- **AVVERTENZA:** L'apparecchiatura non deve essere alimentata tramite un commutatore esterno, come un timer, o collegata a un circuito regolarmente acceso e spento da un'azienda.
- **ATTENZIONE:** Il processo di cottura deve essere sorvegliato. I processi di cottura brevi devono essere sorvegliati continuamente.
- **AVVERTENZA:** Pericolo di incendio: Non conservare alcun oggetto sulle superfici di cottura.
- Oggetti metallici quali coltelli, forchette, cucchiai e coperchi non devono essere posti sulla superficie del piano di cottura in quanto possono diventare molto caldi.
- Non utilizzare l'apparecchiatura prima di installarla nella struttura a incasso.
- Non utilizzare vaporelle per pulire l'elettrodomestico.
- Dopo l'uso, spegnere l'elemento del piano cottura utilizzato mediante il comando corrispondente, senza considerare quanto indicato dal rilevatore di utensili.
- Se la superficie in vetroceramica/vetro presenta delle crepe, spegnere l'apparecchiatura e scollegarla dalla presa di corrente. Qualora l'apparecchiatura sia collegata

direttamente alla corrente mediante una scatola di derivazione, togliere il fusibile per scollegarla dall'alimentazione. In ogni caso, contattare il Centro Assistenza Autorizzato.

- Se il cavo di alimentazione è danneggiato, deve essere sostituito dal produttore, da un centro di assistenza autorizzato o da una persona qualificata per evitare situazioni di pericolo.
- **AVVERTENZA:** Utilizzare esclusivamente protezioni per il piano cottura progettate dal produttore dell'apparecchiatura o indicate dallo stesso nelle istruzioni d'uso, come ad esempio accessori idonei o le protezioni per il piano cottura incorporate nell'apparecchiatura. Utilizzare protezioni inadeguate aumenta il rischio di incidenti.

2. ISTRUZIONI DI SICUREZZA

2.1 Installazione



AVVERTENZA!

L'installazione dell'apparecchiatura deve essere eseguita da personale qualificato.



AVVERTENZA!

Vi è il rischio di ferirsi o danneggiare l'apparecchiatura.

- Rimuovere tutti i materiali di imballaggio.
 - Non installare o utilizzare l'apparecchiatura se è danneggiata.
 - Attenersi alle istruzioni fornite insieme all'apparecchiatura.
 - È necessario rispettare la distanza minima dalle altre apparecchiature.
 - Prestare sempre attenzione in fase di spostamento dell'apparecchiatura, dato che è pesante. Usare sempre i guanti di sicurezza e le calzature adeguate.
 - Proteggere le superfici di taglio con un materiale di tenuta per evitare che l'umidità causi dei rigonfiamenti.
 - Proteggere la base dell'apparecchiatura da vapore e umidità.
- Non installare l'apparecchiatura accanto ad una porta o sotto una finestra, per evitare che pentole calde cadano dall'apparecchiatura quando la porta o la finestra sono aperte.
 - Ogni apparecchiatura dispone di ventole di raffreddamento sulla parte inferiore.
 - Se l'apparecchiatura viene installata sopra a un cassetto:
 - Non tenere oggetti di piccole dimensioni o fogli di carta che potrebbero essere aspirati, dato che possono danneggiare le ventole di raffreddamento o guastare il funzionamento del sistema di raffreddamento.
 - Mantenere una distanza di almeno due cm fra la parte inferiore dell'apparecchiatura e le componenti conservate nel cassetto.
 - Togliere gli eventuali pannelli separatori installati nel mobiletto sotto all'apparecchiatura.

2.2 Collegamento elettrico



AVVERTENZA!

Rischio di incendio e scossa elettrica.

- Tutti i collegamenti elettrici devono essere effettuati da un elettricista qualificato .
- L'apparecchiatura deve disporre di una messa a terra.
- Prima di qualsiasi intervento è necessario verificare che l'apparecchiatura sia scollegata dalla rete elettrica.
- Verificare che i parametri sulla targhetta siano compatibili con le indicazioni elettriche dell'alimentazione.
- Verificare che l'apparecchiatura sia installata correttamente. L'allentamento di un collegamento elettrico o di una spina (ove previsti) può provocare un forte surriscaldamento del terminale.
- Utilizzare il cavo dell'alimentazione elettrica corretto.
- Non lasciare che il cavo dell'alimentazione elettrica si aggrovigli.
- Assicurarsi che sia installata una protezione contro gli urti.
- Utilizzare il serracavo sul cavo.
- Assicurarsi che il cavo dell'alimentazione o la spina (ove previsti) non sfiorino l'apparecchiatura o le pentole roventi quando si collega l'apparecchiatura a una presa.
- Non utilizzare prese multiple e prolunghe.
- Accertarsi di non danneggiare la spina o il cavo (ove previsti). Contattare il nostro Centro Assistenza autorizzato o un elettricista qualificato per sostituire un cavo danneggiato.
- I dispositivi di protezione da scosse elettriche devono essere fissati in modo tale da non poter essere disattivati senza l'uso di attrezzi.
- Inserire la spina di alimentazione nella presa solo al termine dell'installazione. Verificare che la spina di alimentazione rimanga accessibile dopo l'installazione.
- Nel caso in cui la spina di corrente sia allentata, non collegarla alla presa.
- Non tirare il cavo di alimentazione per scollegare l'apparecchiatura. Tirare sempre dalla spina.
- Servirsi unicamente di dispositivi di isolamento adeguati: interruttori

automatici, fusibili (quelli a tappo devono essere rimossi dal portafusibile), sganciatori per correnti di guasto a terra e relè.

- L'impianto elettrico deve essere dotato di un dispositivo di isolamento che consenta di scollegare l'apparecchiatura dalla presa di corrente a tutti i poli. Il dispositivo di isolamento deve avere una larghezza dell'apertura di contatto non inferiore ai 3 mm.

2.3 Utilizzo:



AVVERTENZA!

Rischio di lesioni, ustioni o scosse elettriche.

- Non modificare le specifiche tecniche dell'apparecchiatura.
- Rimuovere tutto l'imballaggio, le etichette e la pellicola protettiva (se presente), prima del primo utilizzo.
- Assicurarsi che le aperture di ventilazione non siano bloccate.
- Non lasciare l'elettrodomestico incustodito durante il funzionamento.
- Impostare le zone di cottura su "off" dopo ogni utilizzo.
- Non appoggiare posate o coperchi sulle zone di cottura. Possono diventare roventi.
- Non accendere l'elettrodomestico con le mani bagnate o quando è a contatto con l'acqua.
- Non utilizzare l'elettrodomestico come superficie di lavoro o come superficie di deposito.
- Se la superficie dell'apparecchiatura presenta delle incrinature, scollegarla immediatamente dall'alimentazione per evitare scosse elettriche.
- I portatori di pacemaker devono mantenere una distanza di almeno 30 cm dalle zone di cottura a induzione quando l'apparecchiatura è in funzione.
- Quando si immergono gli alimenti nell'olio bollente, questo potrebbe schizzare.



AVVERTENZA!

Pericolo di incendio ed esplosioni.

- Grassi e olio riscaldati possono rilasciare vapori infiammabili. Tenere le fiamme o gli oggetti caldi lontani da grassi e oli in fase di cottura.
- I vapori rilasciati dall'olio a temperatura elevata possono provocare una combustione spontanea.
- L'olio usato, che può contenere residui di cibo, può causare un incendio a una temperatura inferiore rispetto all'olio utilizzato per la prima volta.
- Non appoggiare o tenere liquidi o materiali infiammabili, né oggetti facilmente infiammabili sull'apparecchiatura, al suo interno o nelle immediate vicinanze.



AVVERTENZA!

Vi è il rischio di danneggiare l'apparecchiatura.

- Non tenere pentole calde sul pannello dei comandi.
- Non mettere coperchi caldi sulla superficie in vetro del piano cottura.
- Non esporre al calore pentole vuote.
- Fare attenzione a non lasciar cadere oggetti o pentole sull'apparecchiatura. La superficie si potrebbe danneggiare.
- Non attivare le zone di cottura con pentole vuote o senza pentole.
- Non mettere fogli di alluminio sull'apparecchiatura.
- Le pentole in ghisa o con il fondo danneggiato possono graffiare la superficie in vetro/vetroceramica. Sollevare sempre questi oggetti quando è necessario spostarli sulla superficie di cottura.

2.4 Pulizia e cura

- Pulire regolarmente l'apparecchiatura per evitare il deterioramento dei materiali che compongono la superficie.

- Disattivare l'apparecchiatura e lasciarla raffreddare prima di procedere con la pulizia.
- Non nebulizzare acqua né utilizzare vapore per pulire l'apparecchiatura.
- Pulire l'apparecchiatura con un panno inumidito e morbido. Utilizzare solo detergenti neutri. Non usare prodotti abrasivi, spugnette abrasive, solventi od oggetti metallici.

2.5 Assistenza

- Per far riparare l'apparecchiatura, rivolgersi a un Centro di Assistenza Autorizzato. Utilizzare solo ricambi originali.
- Per quanto riguarda la lampada o le lampade all'interno di questo prodotto e le lampade di ricambio vendute separatamente: Queste lampade sono destinate a resistere a condizioni fisiche estreme negli elettrodomestici, come temperatura, vibrazioni, umidità, o sono destinate a segnalare informazioni sullo stato operativo dell'apparecchio. Non sono destinate ad essere utilizzate in altre applicazioni e non sono adatte per l'illuminazione di ambienti domestici.

2.6 Smaltimento



AVVERTENZA!

Rischio di lesioni o soffocamento.

- Contattare le autorità locali per ricevere informazioni su come smaltire correttamente l'apparecchiatura.
- Staccare la spina dall'alimentazione elettrica.
- Tagliare il cavo elettrico dell'apparecchiatura e smaltirlo.

3. INSTALLAZIONE



AVVERTENZA!

Fare riferimento ai capitoli sulla sicurezza.

3.1 Prima dell'installazione

Prima di installare il piano di cottura, annotare l'informazione riportata di seguito presente sulla targhetta dei dati. La targhetta

dei dati è applicata sul lato inferiore del piano di cottura.

Numero di serie

3.2 Piani di cottura da incasso

Utilizzare esclusivamente piani di cottura da incasso solo dopo l'installazione in idonei piani di lavoro e mobili da incasso conformi alle norme.

3.3 Cavo di collegamento

- Il piano cottura è fornito con un cavo di collegamento.
- Per sostituire il cavo di alimentazione danneggiato, usare il seguente tipo di cavo: H05V2V2-F che resiste a una temperatura di 90 °C o superiore. Il cavo singolo deve avere un diametro minimo di 1,5 mm². Contattare il Centro di assistenza tecnica locale. Il cavo di collegamento può essere sostituito solo da elettricisti qualificati.



AVVERTENZA!

Tutti i collegamenti elettrici devono essere realizzati da un elettricista qualificato.



ATTENZIONE!

Non forare o saldare l'estremità del cavo. È vietato.



ATTENZIONE!

Non collegare il cavo senza la guaina terminale del cavo.

Collegamento bifase

1. Rimuovere la guaina terminale del cavo dai cavi nero e marrone.
2. Rimuovere l'isolamento dei cavi marrone e nero.
3. Applicare una nuova guaina terminale di 1,5 mm² sull'estremità del cavo comune (attrezzo speciale richiesto).

Sezione cavo 1,5 mm²

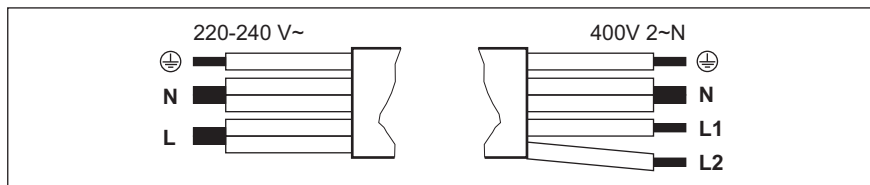

Collegamento monofase - 220 - 240 V~

Collegamento a due fasi - 400 V 2 ~ N

⊕	Verde-giallo	Verde-giallo	⊕
N	Blu e blu	Blu e blu	N
L	Nero e marrone	Nero	L1
		Marrone	L2

3.4 Montaggio

Se s'installa il piano cottura sotto una cappa, consultare le istruzioni d'installazione della cappa per la distanza minima tra le apparecchiature.

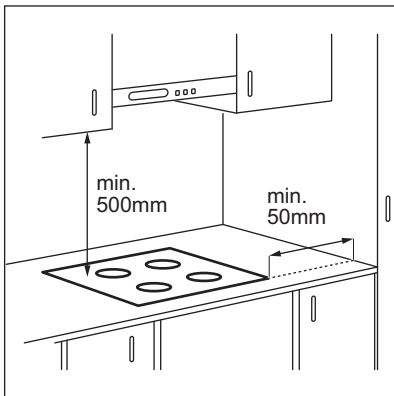

Trova il video tutorial "Come installare il piano cottura a induzione Electrolux: installazione del piano di lavoro" digitando il nome completo indicato nell'immagine sottostante.

 www.youtube.com/electrolux
www.youtube.com/aeg

How to install your Electrolux
Induction Hob - Worktop installation



Se l'apparecchiatura è installata sopra un cassetto, la ventilazione del piano cottura riscalda gli articoli all'interno del cassetto durante il processo di cottura.

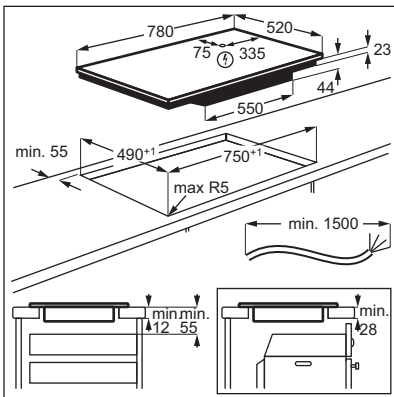

4. DESCRIZIONE DEL PRODOTTO

4.1 Disposizione del piano di cottura

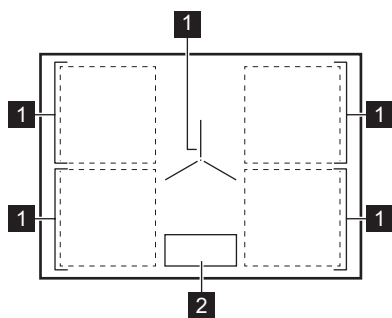

- 1 Zona di cottura a induzione
- 2 Pannello dei comandi

4.2 Disposizione del pannello dei comandi

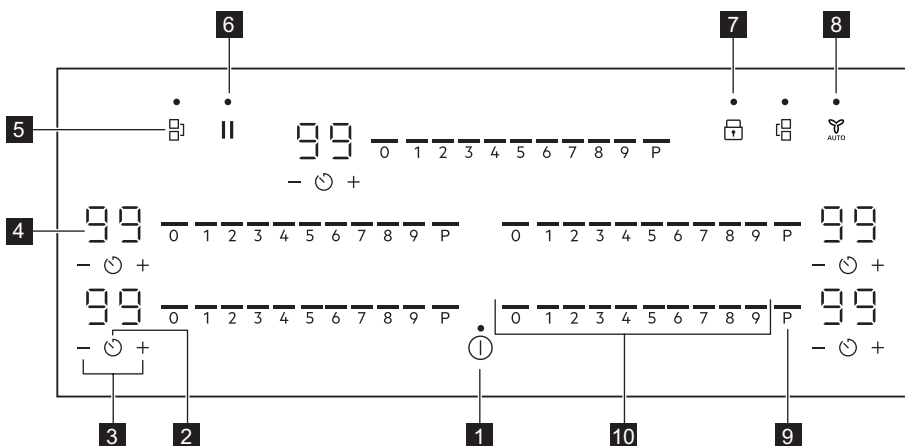

Utilizzare i tasti sensore per mettere in funzione l'apparecchiatura. I display, gli indicatori ed i segnali acustici mostrano quali funzioni sono attive.

Tasto sensore	Funzione	Descrizione	
1	ⓘ	Acceso / Spento	Per attivare e disattivare l'apparecchiatura.
2	⌚	Timer	Per impostare la funzione.

Tasto sensore	Funzione	Descrizione	
3	+ / -	Per aumentare o ridurre il tempo.	
4	-	Display timer	Indica il tempo in minuti.
5		Bridge	Per attivare e disattivare la funzione.
6		Sospendi	Per attivare e disattivare la funzione.
7		Blocco / Dispositivo di sicurezza per bambini	Per bloccare/sbloccare il pannello dei comandi.
8		Hob²Hood	Per attivare e disattivare la modalità manuale della funzione.
9	P	PowerBoost	Per attivare la funzione.
10	-	Barra dei comandi	Per impostare un livello di potenza.

4.3 Spie display

Spia	Descrizione
	Si è verificato un malfunzionamento.
	OptiHeat Control(indicatore di calore residuo su 3 livelli): Continua la cottura / Mantiene caldo / Calore residuo.

5. PRIMA DEL PRIMO UTILIZZO



AVVERTENZA!

Fare riferimento ai capitoli sulla sicurezza.

5.1 Limitazione potenza

Limitazione potenza definisce quanta potenza viene utilizzata dal piano cottura in totale, entro i limiti dei fusibili per l'installazione domestica.

Il piano cottura è impostato sul livello di potenza massimo possibile per impostazione predefinita.

Per ridurre o aumentare il livello di potenza:

1. Accedere a Menu > Impostazioni utente.



Fare riferimento a "Struttura del menu".

2. Premere sul timer anteriore finché non **P** compare.
3. Premere **- / +** sul timer anteriore per impostare il livello di potenza.

Livelli di potenza

Fare riferimento al capitolo "Dati tecnici".



ATTENZIONE!

Assicurarsi che la potenza selezionata sia idonea ai fusibili installati nell'impianto domestico.

- P72 — 7.200 W
- P15 — 1.500 W
- P20 — 2.000 W
- P25 — 2.500 W

- P30 — 3.000 W
- P35 — 3.500 W
- P40 — 4.000 W
- P45 — 4.500 W

- P50 — 5.000 W
- P60 — 6.000 W

6. UTILIZZO QUOTIDIANO



AVVERTENZA!

Fare riferimento ai capitoli sulla sicurezza.

6.1 Attivazione e disattivazione

Tenere premuto  per attivare o disattivare il piano di cottura.

6.2 Rilevamento pentole

Questa funzione indica la presenza di pentole sul piano cottura e disattiva le zone di cottura se non vengono rilevate pentole durante una sessione di cottura.

Se si posizionano le pentole su una zona di cottura prima di selezionare un'impostazione di calore, la spia sopra lo 0 sulla barra di controllo si illuminerà.

Se si rimuove la pentola da una zona di cottura attivata e la si mette temporaneamente da parte, le spie sopra la barra di controllo corrispondente iniziano a lampeggiare. Se non si rimette la pentola sulla zona di cottura attivata entro 60 secondi, la zona di cottura si disattiva automaticamente.

Per riprendere la cottura, assicurarsi di rimettere le pentole sulle zone di cottura entro il tempo indicato.

6.3 Utilizzo delle zone di cottura

Posizionare le pentole al centro della zona selezionata. Le zone di cottura a induzione si adattano automaticamente alla dimensione del fondo della pentola.

È possibile utilizzare una pentola grande collocata su due zone di cottura contemporaneamente. I tegami devono coprire le parti centrali delle due aree ma non andare oltre la zona contrassegnata. Se le pentole si trovano fra i due centri, non sarà attivata la funzione Bridge.

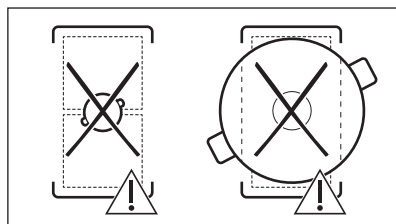
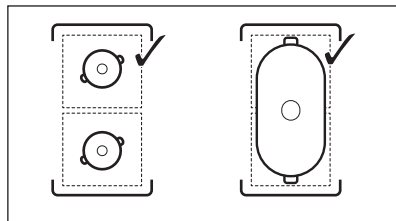

6.4 Impostazione di calore

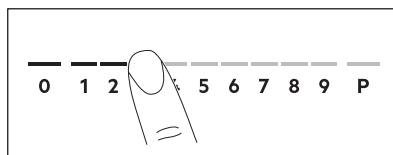

1. Premere il livello di calore desiderato sulla barra dei comandi.

Le spie sopra la barra di controllo vengono visualizzate fino al livello di calore selezionato.

2. Per disattivare una zona di cottura, premere 0.

6.5 PowerBoost

Questa funzione aumenta la potenza fornita alle zone di cottura a induzione. Questa funzione si può attivare per la zona di cottura a induzione soltanto per un intervallo di tempo limitato. Al termine di questo intervallo, la zona di cottura a induzione

passa automaticamente al livello di potenza massimo impostato.

 Fare riferimento al capitolo "Dati tecnici".



Per attivare la funzione per una zona di cottura: sfiorare .

Per disattivare la funzione, modificare il livello di potenza.



6.6 OptiHeat Control (indicatore di calore residuo su 3 livelli)



AVVERTENZA!

 /  /  Se la spia è accesa, il calore residuo può causare ustioni.

Le zone di cottura a induzione generano il calore richiesto per la cottura direttamente sul fondo della pentola. Il piano in vetroceramica viene riscaldato dal calore delle pentole.

Le spie  /  /  compaiono quando una zona di cottura è calda. Mostrano il livello del calore residuo per le zone di cottura attualmente in uso.

La spia può anche comparire:

- per le zone di cottura vicine, anche se non vengono utilizzate,
- quando si collocano pentole calde sulla zona di cottura fredda,
- quando il piano cottura è disattivato ma la zona di cottura è ancora calda.

La spia scompare quando la zona di cottura si è raffreddata.

6.7 Timer





Timer



Usare questa funzione per indicare quanto a lungo dovrebbe funzionare una zona di cottura durante una sessione di cottura singola.



Per prima cosa impostare il livello di calore per la zona di cottura selezionata, quindi impostare la funzione.



Non è possibile attivare la funzione mentre la funzione Hob²Hood è in esecuzione.

1. Premere . 00 compare sul display del timer.
2. Premere  o  per impostare il tempo (00-99 minuti).
3. Premere  per avviare il timer o attendere 3 secondi. Il timer inizia il conto alla rovescia.

Per modificare l'ora: selezionare la zona di cottura con , quindi premere  o .

Per disattivare la funzione: selezionare la zona di cottura con , quindi premere . Il tempo restante verrà azzerato.



Il timer termina il conto alla rovescia, viene emesso un segnale acustico e 00 lampeggia. La zona di cottura viene disattivata. Premere un'icona qualsiasi per interrompere il segnale e il lampeggiamento.



Contaminuti

Si può utilizzare questa funzione quando il piano di cottura è attivo ma le zone di cottura non sono in funzione. Il livello di calore mostra 00.



Non è possibile attivare la funzione mentre la funzione Hob²Hood è in esecuzione.

1. Premere .
2. Premere  o  per impostare l'ora. Il timer termina il conto alla rovescia, viene emesso un segnale acustico e 00 lampeggia. Premere un'icona qualsiasi per interrompere il segnale e il lampeggiamento.

Per disattivare la funzione: premere  e . Il tempo rimanente verrà azzerato.

6.8 Gestione energia

Se sono attive più zone e la potenza consumata supera la limitazione dell'alimentazione, questa funzione distribuisce la potenza disponibile tra tutte le zone di cottura (collegate alla stessa fase). Il

piano cottura controlla le impostazioni di calore per proteggere i fusibili dell'impianto domestico.

- Le zone di cottura sono raggruppate in base alla posizione e al numero delle fasi del piano cottura. Ogni fase ha un carico massimo di energia. Se il piano cottura raggiunge il limite della potenza massima disponibile entro la monofase, la potenza delle zone di cottura si riduce automaticamente.
- L'impostazione di calore della prima zona di cottura selezionata ha sempre la priorità. La potenza residua sarà suddivisa tra le altre zone di cottura in base all'ordine di selezione.
- Per le zone di cottura a potenza ridotta, la barra di controllo lampeggia e mostra le impostazioni di calore massime.
- Attendere finché il display non smette di lampeggiare o ridurre l'impostazione di calore della zona di cottura selezionata per ultimo. Le zone di cottura continueranno a funzionare con l'impostazione di calore ridotto. Se necessario, modificare manualmente le impostazioni di calore delle zone di cottura.

Fare riferimento alla figura per le possibili combinazioni in cui la potenza può essere distribuita tra le zone di cottura.

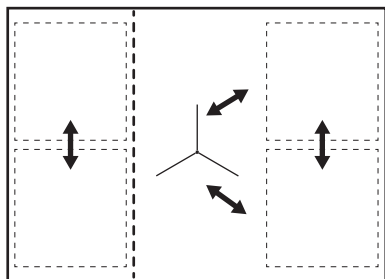



6.9 Struttura del menu

La tabella mostra la struttura del menu di base.

Impostazioni utente

Simbolo	Impostazione	Opzioni possibili
b	Suono	Accesso / Spento (--)
P	Limitazione potenza	15 - 72
h	Modalità cappa	1 - 6
E	Cronologia allarmi/errori	L'elenco degli allarmi/errori recenti.

Per accedere alle impostazioni utente:

tenere premuto , quindi, tenere premuto . Le impostazioni vengono visualizzate sul timer delle zone di cottura di sinistra.

Navigazione nel menu: il menu è costituito dal simbolo di impostazione e da un valore. Il simbolo appare sul timer posteriore e il valore appare sul timer anteriore. Per

navigare tra le impostazioni, premere  sul timer anteriore. Per modificare il valore dell'impostazione premere o sul timer anteriore.

Per uscire dal menu: premere .

OffSound Control

È possibile attivare/disattivare i segnali acustici in Menu > Impostazioni utente.

 Fare riferimento a "Struttura del menu".

Anche quando sono disattivati, è possibile udire un segnale acustico quando:

- si sfiora ,
- il valore del timer diminuisce,
- si preme un simbolo inattivo.

7. FUNZIONI AGGIUNTIVE

7.1 Spegnimento automatico

La funzione disattiva automaticamente il piano cottura se:



- tutte le zone di cottura siano disattivate,
- non eseguire impostazioni del livello di calore o della velocità della ventola dopo l'attivazione del piano cottura,
- È stato versato o appoggiato qualcosa sul pannello dei comandi per più di 10 secondi (una teglia, uno straccio ecc.). Viene emesso un segnale acustico e il piano cottura si disattiva. Rimuovere l'oggetto o pulire il pannello dei comandi.
- Il piano cottura è surriscaldato (ad es. quando si esaurisce l'acqua in ebollizione nella pentola). Lasciare raffreddare la zona di cottura prima di utilizzare nuovamente il piano cottura.
- Non è stata disattivata una zona di cottura o non è stato modificato il livello di potenza. Dopo un po' di tempo, il piano cottura si disattiva.

Rapporto tra impostazione di calore e il tempo dopo cui l'apparecchiatura si disattiva:



Impostazione di calore	Il piano cottura si disattiva dopo
1 - 2	6 ore
3 - 4	5 ore
5	4 ore
6 - 9	1,5 ore

7.2 Sospendi

Questa funzione pone tutte le zone di cottura accese sull'impostazione di calore più basso.

Quando la funzione è attiva, è possibile utilizzare  e . Tutti gli altri simboli sui pannelli di controllo sono bloccati.

La funzione non interrompe le funzioni del timer.

1. **Per attivare la funzione:** premere . Il livello di calore viene ridotto a 1.
2. **Per disattivare la funzione:** premere .

La precedente impostazione di calore entra in funzione.

7.3 Blocco

È possibile bloccare il pannello dei comandi mentre il piano cottura è in funzione. Impedisce una modifica accidentale delle impostazioni del livello di calore.

Impostare prima il livello di calore.

Per attivare la funzione: premere .



Per disattivare la funzione: premere di nuovo .



La funzione si disattiva quando si disattiva il piano cottura.



7.4 Dispositivo di sicurezza per bambini



Questa funzione impedisce il funzionamento accidentale del piano cottura.

Per attivare la funzione: premere . Non eseguire alcuna impostazione del livello di calore. Tenere premuto  per tre secondi, finché non compare la spia sopra il simbolo. Disattivare il piano cottura con .



La funzione resta attiva quando si disattiva il piano cottura. La spia sopra  è accesa.

Per disattivare la funzione: premere . Non eseguire alcuna impostazione del livello di calore. Tenere premuto  per 3 secondi, finché la spia sopra il simbolo non si spegne. Disattivare il piano cottura con .

Cottura con la funzione attivata: premere , quindi premere  per tre secondi, fino a quando la spia sopra il simbolo non si spegne. È possibile mettere in funzione il piano cottura. Quando si disattiva il piano cottura con  la funzione si riattiva.

7.5 Bridge



La funzione opera quando la pentola copre il centro delle due zone. Per maggiori informazioni sul corretto posizionamento delle pentole fare riferimento a "Uso delle zone di cottura".

Questa funzione collega due zone di cottura, rendendole così utilizzabili come una sola.

Innanzitutto, impostare il livello di calore di una delle zone di cottura.

Per attivare la funzione per le zone di cottura sul lato sinistro/destro: sfiorare / . Per impostare o modificare il livello di calore, sfiorare uno dei sensori di controllo sul lato sinistro/destro.

Per disattivare la funzione: sfiorare / . Le zone di cottura funzionano in modo indipendente.

7.6 Hob²Hood

Si tratta di una funzione automatica avanzata che collega il piano cottura ad una cappa speciale. Sia il piano cottura che la cappa dispongono di un comunicatore di segnale a infrarossi. La velocità della ventola viene definita automaticamente sulla base delle impostazioni della modalità e della temperatura della pentola più calda sul piano cottura. È anche possibile mettere in funzione la ventola usando il piano cottura manualmente.



All'origine il sistema remoto è disattivato per la maggior parte della cappe. Attivarlo prima di utilizzare la funzione. Per maggiori informazioni fare riferimento al manuale per l'utente della cappa.

Funzionamento automatico della funzione

Per utilizzare la funzione automaticamente, impostare la modalità automatica su H1 - H6. Il piano cottura è impostato in maniera predefinita su H5. La cappa reagisce quando si utilizza il piano cottura. Il piano di cottura rileva automaticamente la temperatura delle pentole e regola la velocità della ventola.

Modalità automatiche

	Luce automatica	Bollitura ¹⁾	Frittura ²⁾
Modalità H0	Off	Off	Off
Modalità H1	On	Off	Spento
Modalità H2 ³⁾	In data	Velocità ventola 1	Velocità ventola 1
Modalità H3	On	Off	Velocità ventola 1
Modalità H4	On	Velocità ventola 1	Velocità ventola 1
Modalità H5	On	Velocità ventola 1	Velocità ventola 2
Modalità H6	On	Velocità ventola 2	Velocità ventola 3

1) Il piano cottura rileva il processo di ebollizione e attiva la velocità della ventola in base alla modalità automatica.

2) Il piano cottura rileva il processo di frittura e attiva la velocità della ventola in base alla modalità automatica.

3) Questa modalità attiva la ventola e la luce e non è collegata alla temperatura.

Modifica della modalità automatica



1. Disattivare il piano cottura.
2. Tenere premuto per 3 secondi. Il display si accende e si spegne.
3. Tenere premuto per 3 secondi.
4. Premere alcune volte finché non si accende **h**.
5. Premere del timer per selezionare una modalità automatica.





Per mettere in funzione la cappa direttamente sul pannello della cappa, disattivare la modalità automatica della funzione.

 Quando si termina la cottura e si disattiva il piano cottura, la ventola della cappa potrebbe ancora funzionare per un certo periodo di tempo. Trascorso questo tempo, il sistema disattiva la ventola automaticamente ed evita l'attivazione accidentale della stessa per i 30 secondi successivi.

Funzionamento manuale della velocità della ventola

È anche possibile attivare la funzione manualmente. Per farlo, premere  quando il piano cottura è attivo. Questo disattiva il funzionamento automatico della funzione e consente di modificare la velocità della ventola manualmente. Quando si preme  la velocità della ventola aumenta di un livello.

Quando si raggiunge un livello elevato e si preme nuovamente  la velocità della ventola viene impostata sullo 0 e ciò disattiva la ventola della cappa. Per riavviare la ventola con la velocità 1 premere .

 Per attivare il funzionamento automatico della funzione, disattivare il piano cottura e riattivarlo.

Attivazione della luce

È possibile impostare il piano cottura per attivare la luce automaticamente ogni volta che si attiva il piano cottura. Per farlo, impostare la modalità automatica su H1 – H6.

 La luce sulla cappa si disattiva 2 minuti dopo la disattivazione del piano cottura.

8. CONSIGLI E SUGGERIMENTI UTILI



AVVERTENZA!

Fare riferimento ai capitoli sulla sicurezza.

8.1 Stoviglie



Per le zone di cottura a induzione, il calore si crea molto rapidamente nelle pentole grazie a un forte campo elettromagnetico.

Utilizzare le zone di cottura a induzione con pentole idonee.

- Il fondo delle pentole deve essere il più possibile spesso e piano.
- Verificare che le basi della pentola siano asciutte prima di collocarle sulla superficie del piano cottura.
- Per evitare graffi, non far scivolare o strofinare la pentola sul vetroceramica.

Materiale delle pentole

- **corretto:** materiali idonei: ghisa, acciaio, acciaio smaltato, acciaio inox, fondi multistrato (con una marcatura corretta da parte del produttore).

- **non adatto:** alluminio, rame, ottone, vetro, ceramica, porcellana.

Una pentola è adatta per un piano di cottura a induzione se:

- l'acqua raggiunge velocemente l'ebollizione su una zona di cottura a induzione impostata sul livello di cottura massimo.
- una calamita si attacca al fondo della pentola.

Dimensioni delle pentole

- Le zone di cottura a induzione si adattano automaticamente alla dimensione del fondo della pentola.
- L'efficienza della zona di cottura dipende dal diametro delle stoviglie. Una pentola con un diametro inferiore alla zona più piccola riceve solo una parte della potenza generata dalla zona di cottura.
- Per motivi di sicurezza e risultati di cottura ottimali, non utilizzare pentole di dimensioni maggiori rispetto a quelle indicate nelle "Specifiche delle zone di cottura". Evitare di tenere le pentole vicino al pannello dei comandi durante la sessione di cottura. Ciò potrebbe influire

sul funzionamento del pannello dei comandi o attivare accidentalmente le funzioni piastra.



Vedere la sezione "Dati tecnici".

8.2 I rumori durante l'uso

Se si avverte:

- crepitio: si stanno utilizzando pentole di materiali diversi (costruzione a sandwich).
- fischio: si stanno utilizzando la zona di cottura a livelli di potenza elevati con pentole di materiali diversi (costruzione a sandwich).
- ronzio: si stanno utilizzando livelli di potenza elevati.
- scatto: si verifica un'accensione elettrica.
- sibilo, ronzio: la ventola funziona.

I rumori descritti sono normali e non sono indicano un guasto dell'apparecchiatura.

8.3 Öko Timer (Timer Eco)

Per risparmiare energia, il riscaldatore della zona di cottura si disattiva prima che il timer

per il conto alla rovescia emetta un segnale acustico. La differenza nel tempo di funzionamento dipende dal livello di potenza e dalla durata dell'utilizzo dell'apparecchiatura.

8.4 Esempi di impiego per la cottura

La correlazione tra il livello di potenza e il consumo di energia della zona di cottura non è regolare. L'aumento del livello di potenza non è proporzionale all'aumento del consumo di energia. Ciò significa che una zona di cottura con un livello di potenza medio impiega meno della metà della propria energia.



I dati riportati nella tabella sono puramente indicativi.

Impostazione di calore	Utilizzare per:	Tempo (min.)	Suggerimenti
1	Tenere in caldo le pietanze cotte.	se necessario	Mettere un coperchio sulla pentola.
1 - 2	Salsa olandese: fondere burro, cioccolata, gelatina.	5 - 25	Mescolare di tanto in tanto.
1 - 2	Solidificare: omelette morbide, uova al forno.	10 - 40	Cuocere con un coperchio.
2 - 3	Cuocere riso e pietanze a base di latte, riscaldare pietanze pronte.	25 - 50	Aggiungere al riso almeno una doppia quantità di liquido, mescolare a metà del processo i preparati a base di latte.
3 - 4	Cuocere al vapore verdure, pesce, carne.	20 - 45	Aggiungere un paio di cucchiaini di liquido.
4 - 5	Patate al vapore.	20 - 60	Usare al max. ¼ l di acqua per 750 g di patate.
4 - 5	Cucinare grandi quantità di alimenti, stufati e zuppe.	60 - 150	Fino a 3 l di liquido più gli ingredienti.

Impostazione di calore	Utilizzare per:	Tempo (min.)	Suggerimenti
6 - 7	Frittura delicata: scaloppine, cordon bleu di vitello, costolette, polpette, sal-sicce, fegato, roux, uova, frittelle, ciambelle.	se neces-sario	Girare il piatto a metà cottura.
7 - 8	Frittura, sformato di patate, lombate, bistecche.	5 - 15	Girare il piatto a metà cottura.
9	Portare a ebollizione l'acqua, cuocere la pasta, rosolare la carne (gulasch, stufati), friggere patatine.		
P	Portare a ebollizione grandi quantità d'acqua. PowerBoost è attivato.		

8.5 Consigli e suggerimenti per Hob²Hood

Quando si aziona il piano cottura con la funzione:

- Proteggere il pannello della cappa dalla luce diretta del sole.
- Non installare luci alogene sul pannello della cappa.
- Non coprire il pannello di controllo del piano cottura.
- Non interrompere il segnale tra il piano di cottura e la cappa (ad esempio con la mano, il manico di una pentola o una pentola alta). Vedere l'immagine.

La cappa raffigurata di seguito è a puro titolo illustrativo.

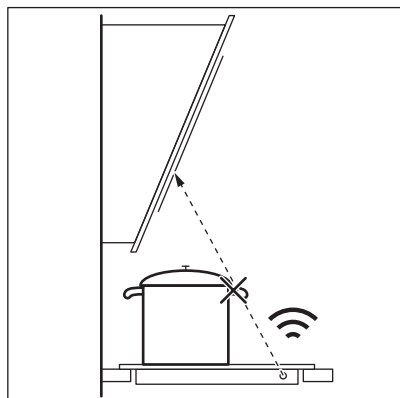

Altri dispositivi controllati in modalità remota potrebbero bloccare il segnale. Non usare apparecchiature di questo tipo in prossimità del piano cottura mentre Hob²Hood è acceso.

Cappe da cucina con la Hob²Hood funzione

Per trovare l'intera gamma di cappe per cucina che dispongono di questa funzione, consultare il nostro sito web per consumatori. Le cappe da cucina Electrolux compatibili con questa funzione presentano il simbolo



9. MANUTENZIONE E PULIZIA



AVVERTENZA!

Fare riferimento ai capitoli sulla sicurezza.

9.1 Informazioni generali

- Pulire il piano cottura dopo ogni utilizzo.
- Usare sempre pentole con il fondo pulito.
- Graffi o macchie scure sulla superficie non hanno alcun effetto sul funzionamento del piano cottura.
- Usare un prodotto di pulizia adatto alla superficie del piano di cottura.
- Usare un raschietto specifico per vetro.

9.2 Pulizia del piano cottura

- **Togliere immediatamente:** plastica sciolta, pellicola in plastica, sale, zucchero

e alimenti contenenti zucchero, in caso contrario la sporcizia potrebbe causare danni al piano cottura. Attenzione a evitare le ustioni. Appoggiare lo speciale raschietto sulla superficie in vetro, formando un angolo acuto, e spostare la lama sulla superficie.

- **Quando il piano cottura è sufficientemente raffreddato rimuovere** i segni di calcare e d'acqua, le macchie di grasso e le macchie opalescenti. Pulire il piano di cottura con un panno umido e un detergente non abrasivo. Dopo la pulizia, asciugare il piano di cottura con un panno morbido.
- **Togliere macchie opalescenti:** usare una soluzione di acqua con aceto e pulire la superficie in vetro con un panno.

10. GUIDA ALLA RISOLUZIONE DEI PROBLEMI







AVVERTENZA!

Fare riferimento ai capitoli sulla sicurezza.

10.1 Cosa fare se...

Problema	Causa possibile	Soluzione
Non è possibile attivare il piano cottura o metterlo in funzione.	Il piano cottura non è collegato a una fonte di alimentazione elettrica o non è collegato correttamente.	Accertarsi che il piano cottura sia collegato correttamente alla rete elettrica.
	È saltato il fusibile.	Verificare che il fusibile sia la causa del malfunzionamento. Nel caso in cui il fusibile continui a saltare, rivolgersi ad un elettricista qualificato.
	Non è stato impostato il livello di calore entro 60 secondi.	Attivare di nuovo il piano cottura e impostare il livello di calore in meno di 60 secondi.
	Sono stati toccati 2 o più tasti sensore contemporaneamente.	Toccare solo un tasto sensore.
	Sospendi è in funzione.	Consultare la sezione "Utilizzo quotidiano".
	C'è acqua o macchie di grasso sul pannello dei comandi.	Pulire il pannello dei comandi.

Problema	Causa possibile	Soluzione
Si sente un bip costante.	Il collegamento elettrico non è corretto.	Scollegare il piano cottura dalla rete elettrica. Consultare un elettricista qualificato per controllare l'installazione.
Non è possibile impostare il livello di calore massimo per una delle zone di cottura.	Le altre zone consumano la potenza massima disponibile. Il piano cottura funziona alla perfezione.	Ridurre il calore delle altre zone di cottura collegate alla stessa fase. Fare riferimento al paragrafo "Gestione energia".
Viene emesso un segnale acustico e il piano di cottura si spegne. Quando il piano cottura è acceso viene emesso un segnale acustico.	È stato appoggiato qualcosa su uno o più tasti sensore.	Rimuovere l'oggetto dai tasti sensore.
Il piano di cottura si disattiva.	È stato appoggiato qualcosa sul tasto sensore  .	Rimuovere l'oggetto dal tasto sensore.
L'indicatore di calore residuo non si accende.	La zona non è calda perché è rimasta in funzione solo per brevissimo tempo, oppure il sensore è danneggiato.	Se la zona ha funzionato abbastanza a lungo da essere calda, rivolgersi a un Centro di assistenza autorizzato.
	Si usa una pentola molto alta che blocca il segnale.	Usare una pentola più piccola, cambiare zona cottura o azionare la cappa manualmente.
Il pannello dei comandi diventa caldo al tocco.	La pentola è troppo grande o troppo vicina al pannello di controllo.	Se possibile, collocare le pentole grandi sulle zone posteriori.
Assenza di suono quando si toccano i tasti sensore del pannello.	I segnali acustici sono disattivati.	Attivare i segnali acustici. Consultare la sezione "Utilizzo quotidiano".
La spia sopra al simbolo  si accende.	Dispositivo di sicurezza per bambini o Blocco funziona.	Consultare la sezione "Utilizzo quotidiano".
La barra dei comandi lampeggia.	Non ci sono pentole sulla zona oppure la zona non è completamente coperta.	Mettere le pentole sulla zona in modo tale che coprano completamente la zona di cottura.
	Le pentole non sono adatte.	Utilizzare pentole adatte per piani cottura a induzione. Fare riferimento a "Consigli e suggerimenti".
	Il diametro del fondo delle pentole è troppo piccolo per la zona.	Utilizzare pentole con dimensioni corrette. Vedere la sezione "Dati tecnici".
 e un numero si accendono.	C'è un errore nel piano di cottura.	Spegnere e riaccendere il piano cottura dopo 30 secondi. Se  si accende nuovamente, scollegare il piano cottura dall'alimentazione elettrica. Dopo 30 secondi, collegare nuovamente il piano cottura. In caso di ricomparsa dell'anomalia, rivolgersi a un Centro di assistenza autorizzato.

10.2 Qualora non sia possibile trovare una soluzione...

Qualora non sia possibile trovare una soluzione al problema, contattare il rivenditore o il Centro di Assistenza Autorizzato. Fornire i dati riportati sulla targhetta identificativa. Assicurarsi che il piano cottura sia stato messo in funzione

correttamente. In caso contrario, anche durante il periodo di garanzia, l'intervento di assistenza da parte di un tecnico dell'assistenza o del rivenditore non sarà gratuito. Le informazioni sul periodo di garanzia e i Centri di Assistenza Autorizzati sono contenute nel libretto di garanzia.

11. DATI TECNICI

11.1 Targhetta identificativa

Modello EIV84550
Tipo 62 D5A 01 AA
Induzione 7.2 kW
Numero di serie
ELECTROLUX

PNC 949 599 200 00
220-240 V/400 V 2N 50 Hz
Prodotto in: Germania
7.2 kW



11.2 Specifiche delle zone di cottura

Zona di cottura	Potenza nominale (impostazione di calore massima) [W]	PowerBoost [W]	PowerBoost durata massima [min.]	Diametro delle pentole [mm]
Anteriore sinistra	2300	3200	10	125 - 180
Posteriore sinistra	2300	3200	10	125 - 210
Anteriore centrale	2300	3200	10	125 - 210
Anteriore destra	2300	3200	10	125 - 180
Posteriore destra	2300	3200	10	125 - 210

La potenza delle zone di cottura può differire in alcune piccole gamme dai dati presenti in tabella. Cambia con il materiale e le dimensioni delle pentole.

Per risultati di cottura ottimali, utilizzare pentole con un diametro non superiore a quello riportato in tabella.

12. EFFICIENZA ENERGETICA

12.1 Informazioni sul prodotto*

Identificazione modello	EIV84550
Tipo di piano cottura	Piano cottura a incasso

Numero di zone di cottura		5
Tecnologia di riscaldamento		Induzione
Diámetro delle zone di cottura circolari (Ø)	Anteriore centrale	21,0 cm
Lunghezza (L) e larghezza (l) della zona di cottura non circolare	Anteriore sinistra	L 22,3 cm l 22,0 cm
Lunghezza (L) e larghezza (l) della zona di cottura non circolare	Posteriore sinistra	L 22,3 cm l 22,0 cm
Lunghezza (L) e larghezza (l) della zona di cottura non circolare	Anteriore destra	L 22,3 cm l 22,0 cm
Lunghezza (L) e larghezza (l) della zona di cottura non circolare	Posteriore destra	L 22,3 cm l 22,0 cm
Consumo di energia per zona di cottura (EC electric cooking)	Anteriore sinistra	179,6 Wh/kg
	Posteriore sinistra	189,1 Wh/kg
	Anteriore centrale	189,1 Wh/kg
	Anteriore destra	187,3 Wh/kg
	Posteriore destra	189,1 Wh/kg
Consumo di energia del piano cottura (EC electric hob)		186,8 Wh/kg

* Per l'Unione Europea secondo il regolamento UE 66/2014. Per la Bielorussia secondo l'STB 2477-2017, Allegato A. Per l'Ucraina secondo 742/2019.

EN 60350-2 - Apparecchiature elettriche per la cottura per uso domestico - Parte 2: Piani cottura - Metodi per la misurazione delle prestazioni.

Le misure energetiche relative all'angolo cottura sono identificate dalle indicazioni delle rispettive zone di cottura.

12.2 a risparmio energetico

Si può risparmiare energia durante la cottura di tutti i giorni, se si seguono i suggerimenti riportati di seguito.

- Quando si riscalda l'acqua, usare solo la quantità che serve.
- Se è possibile, coprire sempre le pentole con il coperchio.
- Collocare la pentola direttamente al centro della zona di cottura.
- Utilizzare il calore residuo per mantenere gli alimenti caldi o per fonderli.

13. CONSIDERAZIONI SULL'AMBIENTE

Riciclare i materiali con il simbolo . Buttare l'imballaggio negli appositi contenitori per il riciclaggio. Aiutare a proteggere l'ambiente e la salute umana e a riciclare rifiuti derivanti da apparecchiature elettriche ed elettroniche. Non smaltire le apparecchiature che

riportano il simbolo  insieme ai normali rifiuti domestici. Portare il prodotto al punto di riciclaggio più vicino o contattare il comune di residenza.

НИЕ МИСЛИМЕ НА ВАС

Ви благодариме што купивте апарат Electrolux. Избравте производ кој со себе носи децении професионално искуство и иновација. Уникатен и стилски, дизајниран е имајќи ги на ум вашите потреби. Кога и да го користите, можете да бидете сигурни дека секојпат ќе постигнете одлични резултати.

Добре дојдовте во Electrolux.

Посетете ја нашата страница за да:



Добиете совети за користење, брошури, водич за решавање проблеми, информации за сервисирање и поправка:

www.electrolux.com/support



Регистрирајте го вашиот производ за подобро сервисирање:

www.registerelectrolux.com



Купувајте дополнителен прибор, потрошни материјали или оригинални резервни делови за вашиот апарат:

www.electrolux.com/shop

ГРИЖА ЗА КОРИСНИЦИ И СЕРВИСИРАЊЕ

Ви препорачуваме да користите оригинални резервни делови.

Кога ќе контактирате со нашиот овластен сервисен центар, погрижете се да ги имате на располагање следниве податоци: Модел, Број на производот, Сериски број.

Информациите можат да се најдат на етикетата со информации.

 Предупредување / Внимание-Безбедносни информации

 Општи информации и совети

 Информации за животната средина

Можноста за промени е задржана.

СОДРЖИНА

1. БЕЗБЕДНОСНИ ИНФОРМАЦИИ.....	197
2. БЕЗБЕДНОСНИ УПАТСТВА.....	199
3. МОНТАЖА.....	201
4. ОПИС НА ПРОИЗВОДОТ.....	204
5. ПРЕД ПРВАТА УПОТРЕБА.....	205
6. СЕКОЈДНЕВНА УПОТРЕБА.....	206
7. ДОПОЛНИТЕЛНИ ФУНКЦИИ.....	209
8. ПОМОШ И СОВЕТИ.....	211
9. НЕГА И ЧИСТЕЊЕ.....	214
10. РЕШАВАЊЕ ПРОБЛЕМИ.....	214
11. ТЕХНИЧКИ ПОДАТОЦИ.....	216
12. ЕНЕРГЕТСКА ЕФИКАСНОСТ.....	217
13. ГРИЖА ЗА ОКОЛИНАТА.....	218

1. ⚠ БЕЗБЕДНОСНИ ИНФОРМАЦИИ

Пред монтирање и користење на апаратот, ве молиме внимателно да ги прочитате приложените упатства. Производителот не сноси одговорност за направена повреда или штета кои се резултат на неправилна монтажа или употреба. Секогаш чувајте ги упатствата на сигурно и безбедно место за подоцнежна употреба.

1.1 Безбедност на деца и ранливи лица

- Овој апарат може да го користат деца над 8 години и лица со намалени физички, сетилни или ментални способности или лица без искуство и знаење доколку тоа го прават под надзор или доколку им биле дадени упатства како безбедно да го употребуваат апаратот, и доколку ги разбираат опасностите поврзани со него. Не смее да биде на дофат на деца помали од 8 години и лица со многу обемни и сложени пречки во развојот, освен ако не се под постојан надзор.
- Децата треба да бидат под надзор да не играат со апаратот.
- Држете ја амбалажата подалеку од деца и фрлете ја соодветно.
- ПРЕДУПРЕДУВАЊЕ: Уредот и неговите достапни делови стануваат жешки при употреба. Држете ги децата и милениците подалеку од апаратот кога работи или кога се лади.
- Ако апаратот има уред за заштита на деца, треба да се вклучи.
- Децата не треба да го чистат или да го оддржуваат апаратот без надзор.

1.2 Општа безбедност

- Овој апарат е наменет само за готвење.
- Уредот е наменет да го користи едно домаќинство во домашни услови во затворен простор.

- Уредот може да се користи во канцеларии, хотелски соби, гостилници, фарми со гостилници и други слични сместувања каде неговото користење не надминува (просечно) ниво на користење во домаќинство.
- ПРЕДУПРЕДУВАЊЕ: Уредот и неговите достапни делови стануваат жешки при употреба. Треба да се внимава да не се допираат грејачите.
- ПРЕДУПРЕДУВАЊЕ: Готвењето на површина за готвење со маст или масло без надзор може да биде опасно и да доведе до пожар.
- Никогаш не користете вода за гаснење на пожар од готвење. Исклучете го уредот и покријте го пламенот со на пример огноотпорна покривка или капак.
- ПРЕДУПРЕДУВАЊЕ: Апаратот не смее да биде доставен преку надворешен уред за прекинување, како на пример тајмер или да биде поврзан на струја кога се гаси и пали постојано со помош на уред.
- ПРЕДУПРЕДУВАЊЕ: Процесот на готвење мора да виде надгледуван. Кратките процеси на готвење мора да бидат постојано надгледувани.
- ПРЕДУПРЕДУВАЊЕ: Опасност од оган: Не чувајте предмети на површините за готвење.
- Металните предмети, како што се ножеви, вилушки, лажици и капаци, не треба да се оставаат на површината за готвење бидејќи може да се вжештат.
- Не користете го апаратот пред да го монтирате во вградената структура.
- Не користете чистач на пареа за чистење на уредот.
- По користењето, исклучете ја ринглата на површината за готвење преку соодветната контрола и не потпирајте се на уредот за откривање тенџере.
- Ако стакло-керамичката / стаклената површина е напукната, исклучете го апаратот за да ја избегнете можноста од струен удар. Во случај апаратот да е поврзан со штекерот со разводна кутија, извадете ја

- спојката за да го исклучите апаратот од струја. Во секој случај контактирајте го Овластениот сервисен центар.
- Доколку кабелот за напојување се оштети, треба да се замени од страна на производителот, овластен сервис или слични квалификувани лица за да се избегне опасност.
 - **ПРЕДУПРЕДУВАЊЕ:** Користете само заштитници за површина за готвење направени од страна на производителот на апаратот за готвење или оние кои се наведени во упатствата за користење како погодни или заштитници за површина за готвење кои се дел од самиот апарат. Користењето на несоодветни заштитници за површина за готвење може да предизвика незгода.

2. БЕЗБЕДНОСНИ УПАТСТВА

2.1 Монтажа



ПРЕДУПРЕДУВАЊЕ!

Апаратот мора да биде монтиран само од квалификувано лице.



ПРЕДУПРЕДУВАЊЕ!

Ризик од повреда или оштетување на апаратот.

- Извадете ја целата амбалажа.
- Немојте да монтирате ниту да користите оштетен апарат.
- Следете ги инструкциите за монтирање дадени со апаратот.
- Одржувајте минимална оддалеченост од другите апарати и делови.
- Секогаш внимавјте кога го пренесувате апаратот затоа што е тежок. Секогаш носете заштитни ракавици и приложените обувки.
- Зачепете ги засечените површини со заптивач за да спречите влагата да предизвика надигнување.
- Заштитете го дното на апаратот од пареа и влага.
- Не го монтирајте апаратот во близина на врата или под прозорец. На овој

начин ќе спречите некој жежок сад за готвење да падне од апаратот кога вратата или прозорецот се отворени.

- Секој апарат има вентилатори за ладење на дното.
- Ако апаратот е инсталиран над фиоката:
 - Не чувајте мали предмети или листови хартија кои можат да бидат вовлечени затоа што може да ги оштетат вентилаторите за ладење или да го оштетат системот за ладење.
 - Чувајте растојание од минимум 2 см помеѓу дното на апаратот и деловите кои се чуваат во фиоката.
- Извадете било кој разделувач на плочи монтиран во плакарот под апаратот.

2.2 Поврзување на струја



ПРЕДУПРЕДУВАЊЕ!

Ризик од пожар и струен удар.

- Сите електрични врски треба да ги изврши квалификуван електричар.
- Апаратот мора да биде заземјен.

- Пред да се изведуваат какви било работи, проверете дали апаратот е исклучен од струја.
- Проверете дали параметрите на плочката со спецификации се компатибилни со електричната моќност на мрежата на електрична енергија.
- Погрижете се апаратот да е правилно монтиран. Лабав и несоодветен кабел за струја или приклучок (ако е применливо) може да предизвика прегревање на терминалот.
- Користете соодветен електричен кабел.
- Не дозволувајте електричниот кабел да се заплетка.
- Погрижете се да биде инсталирана заштита од електричен шок.
- Користете стегач за затегнување на кабелот.
- Уверете се дека кабелот за струја или приклучокот (ако е применливо) не го допираат топлиот апарат или топлиите садови за готвење кога го поврзувате апаратот со штекери.
- Не користете адаптери со повеќе приклучоци и продолжни кабли.
- Внимавајте да не го оштетите приклучокот за струја (ако е применливо) или кабелот. Контактирајте со нашиот овластен сервисен центар или електричар за да смените оштетен кабел.
- Заштитата од електричен удар на активните и изолираните делови мора да се поврзе на таков начин што нема да може да се извади без алатки.
- Поврзете го приклучокот за струја со штекерот на крајот од монтажата. Проверете дали приклучокот за струја е пристапен по монтирањето.
- Доколку штекерот е лабав, не приклучувајте го приклучокот за струја.
- Не влечете го кабелот за да го исклучите апаратот од струја. Секогаш повлекувајте го приклучокот за струја.
- Користете само соодветни уреди за изолација: заштитни прекинувачи на линија, осигурувачи (осигурувачи на вртење извадени од држачот), заземјување и контактори.
- Електричната инсталација мора да има изолациски уред кој што ви овозможува да го исклучите апаратот од приклучокот за струја од сите полови.

Изолацискиот уред мора да има контактен отвор со ширина од најмалку 3 мм.

2.3 Употреба



ПРЕДУПРЕДУВАЊЕ!

Ризик од повреда, изгореници, и струен удар.

- Не менувајте ја спецификацијата на овој апарат.
- Отстранете ја целата амбалажа, етикети и заштитниот филм (доколку е применливо) пред првата употреба.
- Осигурајте се дека отворите за вентилација не се блокирани.
- Не го оставајте апаратот да работи без надзор.
- Поставете ја ринглата на „исклучено“ по секоја употреба.
- Не ставајте прибор за јадење или капаци на садови за сос на ринглите. Тие може да станат жешки.
- Не ракувајте со апаратот со мокри раце или кога има контакт со вода.
- Не употребувајте го апаратот како работна површина или површина за складирање.
- Ако површината на апаратот е пукната, веднаш исклучете го апаратот од напојување. Ова е за да се спречи електричен шок.
- Корисниците со пејсмејкер мора да се држат на растојание од минимум 30 см од индуктивните рингли кога апаратот работи.
- Кога ќе ставите храна во врело масло, тоа може да се распрсне.



ПРЕДУПРЕДУВАЊЕ!

Опасност од пожар и изгореници

- При загревање, маснотиите и маслото можат да испуштаат запаливи пари. Држете го пламенот или загреаните предмети подалеку од маснотиите и маслото кога готвите со нив.
- Испарувањата кои ги испушта многу жешкото масло може да предизвикаат спонтано согорување.
- Употребеното масло, кое може да содржи остатоци од храна, може да

предизвика пожар на пониска температура отколку маслото кое се користи за првпат.

- Не ставајте запаливи производи или предмети кои се мокри заедно со запаливи производи во апаратот, или во негова близина.



ПРЕДУПРЕДУВАЊЕ!

Опасност од оштетување на апаратот.

- Не чувајте жешки садови за готвење на контролната плоча.
- Не го ставајте капакот на жешка тава врз стаклената површина на плочата за готвење.
- Не оставајте садови за готвење да вријат без вода.
- Внимавајте да не паднат предмети или садови на апаратот. Површината може да се оштети.
- Не ги вклучувајте зоните за готвење со празни садови или без садови.
- Не ставајте алуминиумска фолија на апаратот.
- Садовите направени од лиено железо или со оштетено дно може да предизвикаат гребаници на стаклото / стаклокерамиката. Секогаш подигнувајте ги овие предмети нагоре кога треба да ги поместите на површината за готвење.

2.4 Нега и чистење

- Редовно чистете го апаратот за да спречите оштетување на површинскиот материјал.
- Исклучете го апаратот и оставете го да се олади пред чистењето.
- Не користете воден спреј и пареа за чистење на апаратот.

3. МОНТАЖА



ПРЕДУПРЕДУВАЊЕ!

Видете во поглавјата за заштита и сигурност.

- Чистете го апаратот со мека, влажна крпа. Користете само неутрални детергенти. Не користете абразивни производи, абразивни сунгери за чистење, растворувачи или метални предмети.

2.5 Сервис

- За да го поправите апаратот, контактирајте со овластениот сервисен центар. Користете само оригинални резервни делови.
- Во однос на светилите во внатрешноста на овој производ и резервните светилки што се продаваат посебно: Овие светилки се предвидени да издржат екстремни физички услови во апаратите за домаќинство, како што се температура, вибрации, влажност или се предвидени за давање сигнали за работната состојба на апаратот. Тие не се предвидени да се користат за други намени и не се погодни за осветлување простории во домот.

2.6 Отстранување



ПРЕДУПРЕДУВАЊЕ!

Ризик од повреда или задушвање.

- Контакттирајте со вашите општински органи за да добиете информации за тоа како да се ослободите од апаратот.
- Исклучете го апаратот од приклучокот за струја.
- Извадете го електричниот кабел блиску до апаратот и фрлете го.

3.1 Пред монтажата

Пред да ја монтирате површината за готвење, напишете ги информациите подолу од плочката за спецификации. Плочката со спецификации се наоѓа на дното од куќиштето на апаратот.

Сериски број (S.N.)

3.2 Вградени плочи за готвење

Користете ги апаратите што се вградуваат само ако се претходно вградени во соодветни елементи за вградување и во работни површини кои ги исполнуваат стандардите.

3.3 Кабел за поврзување

- Плочата за готвење има кабел за поврзување.
- За да го замените оштетениот приклучник за струја, користете тип на кабел: H05V2V2-F кој издржува температура од 90 °C или повисока. Единечната жица мора да биде со дијаметар од најмалку 1,5 mm². Обратете се во локалниот сервисен центар. Кабелот за поврзување смее да биде заменет само од квалификуван електричар.



ПРЕДУПРЕДУВАЊЕ!
Сите електрични поврзувања мора да бидат извршени од квалификуван електричар.



ВНИМАНИЕ!
Немојте да ги дупчите или залемувате краевите на жицата. Тоа е забрането.



ВНИМАНИЕ!
Не поврзувајте го кабелот без завршетокот.

Двофазно поврзување

1. Извадете го завршетокот на кабелот од црната и кафеавата жица.
2. Извадете ја изолацијата од краевите на црниот и кафеавиот кабел.
3. Ставете нов завршеток за жица од 1,5 mm² на обичниот завршеток на кабелот (потребен е специјален алат).

Пресек на кабелот 1,5 mm²

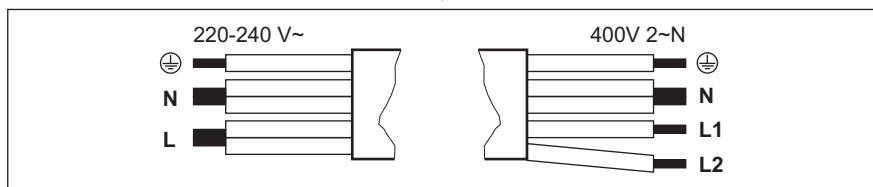

Еднофазно поврзување - 220 - 240 V~

Двофазно поврзување - 400 V 2 ~ N

	Еднофазно поврзување - 220 - 240 V~	Двофазно поврзување - 400 V 2 ~ N	
	Зелена - жолта	Зелена - жолта	
N	Сина и сина	Сина и сина	N
L	Црна и кафеава	Црна Кафеава	L1 L2

3.4 Склопување

Ако монторате плоча за готвење под хауба, ве молиме да ги видите упатствата за монтирање на хаубата за минимална дистанца меѓу апаратите.

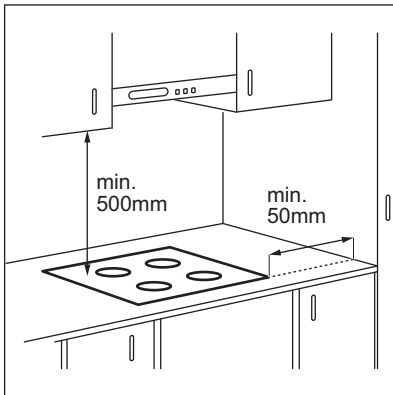

Најдете го видео упатството „Како да ја инсталирате вашата индукциска плоча за готвење Electrolux - монтирање“ така што ќе го внесете целото име наведено на сликата подолу.

 **YouTube** www.youtube.com/electrolux
www.youtube.com/aeq

How to install your Electrolux Induction Hob - Worktop installation



Ако апаратот е монтиран над фиоката, вентилацијата на површината за готвење може да ги затопли предметите кои се чуваат во фиоката за време на процесот на готвење.

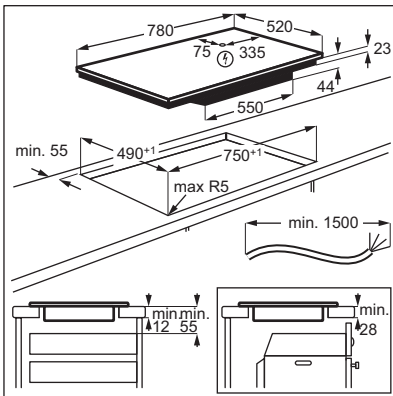

4. ОПИС НА ПРОИЗВОДОТ

4.1 Шема на површината за готвење

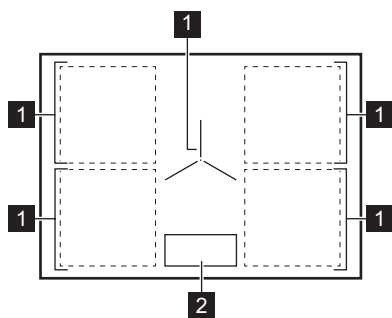

- 1 Индукциска рингла
- 2 Контролна плоча

4.2 Распоред на контролната табла

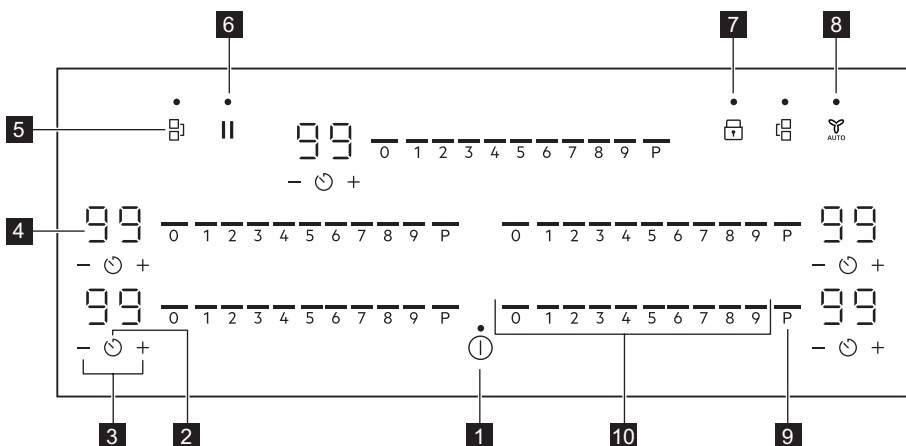

Ракувајте со апаратот со помош на сензорските полиња. Екраните, показателите и звуците покажуваат кои функции работат.

Сензорско поле	Функција	Опис	
1	ⓘ	Вклучи / Исклучи	За вклучување и исклучување на апаратот.
2	⌚	Тајмер	За поставување на функцијата.

Сензор ско поле	Функција	Опис
3	+ / -	За зголемување или намалување на времето.
4	-	Екран на тајмерот
5		Bridge
6		Пауза
7		Заклучување / Уред за безбедност на деца
8		Hob ² Hood
9	P	PowerBoost
10	-	Контролна лента

4.3 Показатели за екранот

Показател	Опис
+ број	Има дефект.
	OptiHeat Control (Показно светло за преостаната топлина во 3 чекори) : продолжи со готвење / подгревање / преостаната топлина.

5. ПРЕД ПРВАТА УПОТРЕБА



ПРЕДУПРЕДУВАЊЕ!

Видете во поглавјата за заштита и сигурност.

5.1 Ограничување на јачината

Ограничување на јачината дефинира колку енергија троши вкупно плочата за готвење, во границите на осигурувачите за инсталација на куќата.

Плочата за готвење стандардно е поставена на највисокото ниво на јачина.

За да го намалите или зголемите нивото на моќност:

1. Влезете во Мени > Кориснички поставки.



Погледнете во „Структура на менито“.

2. Притискајте го на предниот тајмер сè додека не исчезне P.
3. Притискајте го / на предниот тајмер за да го поставите нивото на јачината.

Нивоа на моќност

Видете го поглавјето „Технички информации“.



ВНИМАНИЕ!

Проверете дали одбраната моќност одговара на осигурувачите во куќата.

- P72 — 7200 W
- P15 — 1500 W

- P20 — 2000 W
- P25 — 2500 W
- P30 — 3000 W
- P35 — 3500 W
- P40 — 4000 W

- P45 — 4500 W
- P50 — 5000 W
- P60 — 6000 W

6. СЕКОЈДНЕВНА УПОТРЕБА



ПРЕДУПРЕДУВАЊЕ!

Видете во поглавјата за заштита и сигурност.

6.1 Активирање и деактивирање

Притиснете го и држете го  за да ја вклучите или исклучите плочата за готвење.

6.2 Откривање тенџере

Оваа функција укажува на присуство на садови за готвење на плочата за готвење и ги исклучува ринглите ако не се откријат садови за готвење за време на готвењето.

Ако ставите садови за готвење на рингла пред да изберете поставка за топлина, се појавува показателот над 0 на контролната лента.

Ако отстраните сад за готвење од вклучена рингла и привремено го ставите настрана, показателите над соодветната контролна лента ќе започнат да трепкаат. Ако не го вратите садот за готвење на вклучената рингла во рок од 60 секунди, ринглата ќе се исклучи автоматски.

За да продолжите со готвењето, погрижете се да ги вратите садовите за готвење на ринглите во наведениот рок.

6.3 Користење на ринглите

Ставете го садот за готвење директно во центарот на одбраната рингла. Индуктивните рингли автоматски се прилагодуваат на димензиите на дното на садот за готвење.

Можете да готвите во големи садови на две рингли истовремено. Садот за готвење мора да ги покрива центрите на двете рингли но не смее да оди надвор од

маркираната област. Ако садот за готвење е ставен меѓу двата центри, функцијата Bridge нема да биде вклучена.

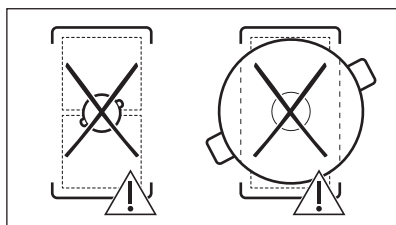
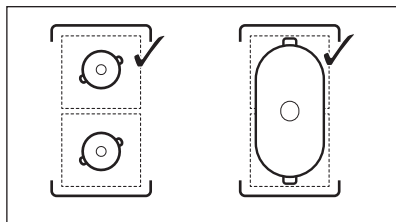

6.4 Поставки за подгревање

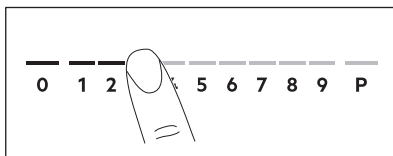

1. Притиснете ја саканата поставка за топлина на контролната лента. Показните светла над контролната лента се појавуваат до избраното ниво на поставување на топлина.
2. За да ја исклучите ринглата, притиснете 0.

6.5 PowerBoost

Функцијата обезбедува поголема моќ за индуктивните рингли. Функцијата може да

биде активирана за индуктивната рингла само за одредено време. После тој период индуктивната рингла автоматски се враќа на најголемата јачина.



Видете го поглавјето „Технички информации“.

За да ја активирате функцијата за ринглата: допрете **P**. Се вклучува

За исклучување на функцијата: променете ја јачината на топлината.

6.6 OptiHeat Control (Показател за преостаната топлина во 3 чекора)



ПРЕДУПРЕДУВАЊЕ!

Се додека показателот е вклучен, постои ризик од изгореници од преостанатата топлина.

Индукциските рингли ја произведуваат неопходната топлина за процесот на готвење директно на дното на садовите за готвење. Стаклокерамиката се загрева од топлината на садовите за готвење.

Показателите се појавуваат кога ринглата е жешка. Показателите го прикажуваат нивото на преостаната топлина за ринглите кои моментално ги користите.

Показателот може, исто така, да се појави:

- за соседните рингли, дури и ако не ги користите,
- кога жежок сад за готвење ќе се стави на студена рингла,
- Кога површината за готвење е исклучена, но ринглата се уште е жешка.

Показателот исчезнува кога ринглата е изладена.

6.7 Тајмер

Тајмер за одбројување

Користете ја оваа функција за да одредите колку долго ќе работи една

рингла за време на една сесија на готвење.

Поставете ја јачината на топлината за избраната рингла, а потоа поставете ја функцијата.



Не можете да ја активирате функцијата кога работи функцијата Hob²Hood.

1. Притиснете го . 00 се појавува на екранот на тајмерот.
2. Притиснете го или за да го поставите времето (00-99 минути).
3. Притиснете го за да го стартувате тајмерот или почекајте 3 секунди. Тајмерот започнува да одбројува.

За да го промените времето: изберете ја ринглата со и притиснете го или .

За да ја исклучите функцијата: изберете ја ринглата со и притиснете го . Преостанатото време одбројува до 00.

Тајмерот завршува со одбројувањето, се огласува сигнал и 00 трепка. Ринглата се исклучува. Притиснете на кој било симбол за да го запрете сигналот и трепкањето.

Потсетник во минути

Можете да ја користите оваа функција кога плочата за готвење е вклучена и кога не работат ринглите. Поставката за топлината покажува 00.



Не можете да ја активирате функцијата кога работи функцијата Hob²Hood.

1. Притиснете .
2. Притиснете на или за да го поставите времето.

Тајмерот завршува со одбројувањето, се огласува сигнал и 00 трепка. Притиснете на кој било симбол за да го запрете сигналот и трепкањето.

За да ја исклучите функцијата: допрете го и . Преостанатото време одбројува до 00.

6.8 Управ. со енергијата

Ако повеќе рингли се активни и потрошената електрична енергија ги надминува ограничувањата на напојувањето, функцијата ја дели расположливата јачина меѓу сите рингли (поврзани со истата фаза). Плочата за готвење ги контролира поставките за јачина на топлината за да ги заштити осигурувачите на инсталацијата во куќата.

- Ринглите се групирани според местото и бројот на фазите на плочата за готвење. Секоја фаза има максимална електрична моќност од . Ако плочата за готвење го достигне ограничувањето на максималната достапна јачина во една фаза, јачината на ринглите автоматски се намалува.
- Секогаш се дава предност на поставката за јачина на топлината на ринглата која е избрана прва. Преостанатата јачина се дели меѓу другите рингли по редослед на избор.
- За ринглите кои имаат намалена јачина, контролната линија трепка и ги покажува само максималните можни поставки за подгревање.
- Почекајте додека екранот не престане да трепка или не ја намали поставката за јачина на топлината на ринглата која е избрана последна. Ринглите ќе продолжат да работат со намалената поставка за јачина на топлината. Променете ги поставките за јачината на топлината на ринглите рачно доколку е неопходно.

Погледнете ја илустрацијата за можни комбинации при кои јачината може да се дистрибуира меѓу ринглите.

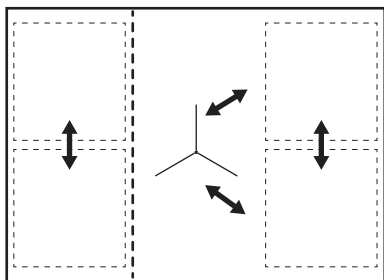

6.9 Структура на мени

Табелата ја покажува основната структура на менито.



Кориснички поставки

Симбол	Поставка	Можни опции
b	Звук	Вклучи / Исклучи (-)
P	Ограничување на јачината	15 - 72
h	Режим на аспиратор	1 - 6
E	Историја на аларми / грешки	Список на неодамнешни аларми / грешки.

За да ги внесете корисничките

поставки: притиснете го и држете го .

Потоа, притиснете го и држете го . Поставките се појавуваат на тајмерот на левите рингли.

Движење низ менито: менито се состои од симбол за поставување и вредност. Симболот се појавува на задниот тајмер, а вредноста се појавува на предниот тајмер. За да се движите низ поставките, притиснете го  на предниот тајмер. За да ја промените вредноста на поставката, притиснете го  или  на предниот тајмер.

За да излезете од менито: притиснете го .

OffSound Control

Можете да ги вклучите / исклучите звуците во Мени > Кориснички поставки.

 Погледнете во „Структура на менито“.

Кога се исклучени звуците, можете и понатаму да го слушате звукот кога:

- го допирате ,
- времето на тајмерот се намалува,
- притискате неактивен симбол.

7. ДОПОЛНИТЕЛНИ ФУНКЦИИ

7.1 Автоматско исклучување

Функцијата автоматски ја исклучува површината за готвење ако:

- сите рингли се исклучени,
- не поставувате никаква поставка за топлината или поставка за брзината на вентилаторот по вклучувањето на плочата за готвење,
- истурате или ставате нешто на контролната табла повеќе од 10 секунди (тенџере, ткаенина, итн.). Се огласува сигнал и плочата за готвење се исклучува. Отстранете го предметот или ја исчистете контролната плоча.
- апаратот станува премногу жежок (на пр. кога врие празно тенџере). Оставете ја ринглата да се олади пред повторно да ја користите плочата за готвење.
- не ја исклучувате ринглата и не ја менувате поставката за јачина на топлината. По извесно време, плочата за готвење се исклучува.

Односот помеѓу поставката за топлината и времето по кое се исклучува плочата за готвење:

Поставки за подгревање	Плочата за готвење се исклучува по
1 - 2	6 часа
3 - 4	5 часа
5	4 часа
6 - 9	1,5 час

7.2 Пауза

Оваа функција сите рингли ги поставува да работат на најмала јачина. .

Кога функцијата е активна, може да се користат само ① и ||. Сите други симболи на контролните плочи се заклучени.

Функцијата не ги запира функциите на тајмерот.

1. За да ја активирате функцијата:

притиснете ||.

Поставката за јачина е намалена на 1.

2. За да ја деактивирате функцијата:

притиснете ||.

Претходната поставка за топлина се вклучува.

7.3 Заклучување

Можете да ја заклучите контролната табла додека работи површината за готвење. Тоа спречува случајна промена на поставката за топлината.

Најпрво поставете ја поставката за топлината.

За да ја активирате функцијата:

притиснете .

За да ја исклучите функцијата: повторно

притиснете го .



Функцијата се исклучува со исклучувањето на плочата за готвење.

7.4 Уред за безбедност на деца

Оваа функција го спречува случајното вклучување на плочата за готвење.

За да ја вклучите функцијата:

притиснете го ①. Не поставувајте никаква поставка за топлината. Притиснете го и држете го  3 секунди, сè додека не се појави показателот над симболот.

Исклучете ја плочата за готвење со ①.



Функцијата останува вклучена кога ќе ја исклучите плочата за готвење. Показателот над  е вклучен.



За да ја исклучите функцијата:

притиснете го ①. Не поставувајте никаква поставка за топлината. Притиснете го и држете го  3 секунди, сè додека не

исчезне показателот над симболот.

Исклучете ја плочата за готвење со .

Готвење со вклучена функција:

притиснете го , потоа притиснете го 
3 секунди, сè додека не исчезне
показателот над симболот. Може да
работите со плочата за готвење. Кога ќе ја
исклучите плочата за готвење со ,
функцијата работи повторно.

7.5 Bridge





Функцијата работи кога садот
за готвење ги покрива
центрите на двете рингли. За
повеќе информации за
правилното поставување на
садовите за готвење,
погледнете во „Користење на
ринглиите“.

Оваа функција поврзува две рингли и тие
работат како една.

Прво поставете ја јачината на топлината
за една од задните рингли.

За да ја активирате функцијата за

леви / десни рингли: допрете  / . За
да ја поставите или промените поставката
за топлина, допрете еден од левите /
десните контролни сензори.

За да ја деактивирате функцијата:

допрете  / . Ринглиите работат
независно.

7.6 Hob²Hood

Тоа е напредна автоматска функција која
ја поврзува плочата за готвење со
специјален поклопец. И плочата за
готвење и поклопецот имаат инфра-црвен
сигнален комуникатор. Брзината на
вентилаторот е автоматски одредена врз
основа на поставката на режимот и
температурата на најжешкиот сад на
плочата за готвење. Исто така, можете да
работите со вентилаторот рачно од
плочата за готвење.



Кај повеќето поклопци
далечинскиот систем е
исклучен на почеток.

Активирајте го пред да ја
користите функцијата. За
повеќе информации видете во
упатството за употреба на
поклопецот.

Автоматско работење на функцијата

За да работите автоматски со функцијата
поставете го автоматскиот режим на Н1 –
Н6. Плочата за готвење е почетно
поставена на Н5. Поклопецот реагира
секогаш кога работите со плочата за
готвење. Плочата за готвење ја
препознава температурата на садот за
готвење автоматски и ја прилагодува
брзината на вентилаторот.

Автоматски режими





	Автомат ско светло	Вриењ е1)	Пржењ е2)
Режим Н0	Исклучи	Исклучи	Исклучи
Режим Н1	Вклучи	Исклучи	Исклучи
Режим Н2 3)	Вклучи	Брзина на вентилато р 1	Брзина на вентилато р 1
Режим Н3	Вклучи	Исклучи	Брзина на вентилато р 1
Режим Н4	Вклучи	Брзина на вентилато р 1	Брзина на вентилато р 1
Режим Н5	Вклучи	Брзина на вентилато р 1	Брзина на вентилато р 2
Режим Н6	Вклучи	Брзина на вентилато р 2	Брзина на вентилато р 3

1) Плочата за готвење го детектира процесот
на вриење и ја активира брзината на
вентилаторот според автоматскиот режим.

2) Плочата за готвење го детектира процесот
на прежење и ја активира брзината на
вентилаторот според автоматскиот режим.

3) Овој режим го вклучува вентилаторот и
светлото и не се потпира врз температурата.

Менување на автоматскиот режим

1. Исклучете ја плочата за готвење.
2. Притиснете  околу 3 секунди. Екранот се пали и се гаси.
3. Притиснете  околу 3 секунди.
4. Допрете  неколкупати додека не се вклучи **h**.
5. Допрете  на Тајмерот за да одберете автоматски режим.







За да ракувате со поклопецот директно на панелот на поклопецот исклучете го автоматскиот режим на функцијата.



Кога ќе завршите со готвење и ќе ја исклучите површината за готвење, вентилаторот на поклопецот може се уште да работи некое време. Потоа системот го деактивира автоматски вентилаторот и спречува случајно активирање на вентилаторот во наредните 30 секунди.

Рачно ракување со брзината на вентилаторот

Можете да ја ракувате функцијата и рачно. За да го направите тоа, допрете  кога е активна површината за готвење.

Тоа го исклучува автоматското работење на функцијата и во овозможува да ја промените брзината на вентилаторот рачно. Кога притискате на  ја покачувате за еднаш брзината на вентилаторот. Кога ќе стигнете до интензивно ниво и притиснете повторно на  ќе ја подесите брзината на вентилаторот на 0 со што се деактивира вентилаторот на поклопецот. За повторно да го стартувате вентилаторот со брзина на вентилатор 1 допрете .



За да го активирате автоматското работење на функцијата деактивирајте ја плочата за готвење и повторно активирајте ја.

Активирање на светилката

Можете да ја поставите површината за готвење автоматски да го активира светлото секогаш кога ја активирате површината за готвење. За да го направите тоа поставете го автоматскиот режим на H1 - H6.



Светилката на поклопецот се деактивира 2 минути по деактивирањето на плочата за готвење.

8. ПОМОШ И СОВЕТИ



ПРЕДУПРЕДУВАЊЕ!

Видете во поглавјата за заштита и сигурност.

8.1 Садови за готвење



За индуктивни рингли, силно електромагнетно поле ја создава топлината во садите за готвење многу брзо.

Користете ги индуктивните рингли со соодветни садови за готвење.

- Дното на садите за готвење мора да биде колку што може подебело и порамно.
- Осигурете се дека дното на тенџерето е чисто и суво пред да го ставите на површината на плочата за готвење.
- За да се избегнат гребнатини, не лизгајте ја или не тријте го тенџерето врз керамичкото стакло.

Материјал на садите за готвење

- **погоден:** лиено железо, челик, емајлиран челик, челик што не лизга (означено како погоден од производителот).
- **непогоден:** алуминиум, бакар, бронза, стакло, керамика, порцелан.

Садовите за готвење се погодни за индуктивната плоча за готвење ако:

- водата врие многу брзо на ринглата поставена на највисоката поставка за јачина на топлината.
- магнет се привлекува на дното на садот за готвење.

Димензии на садовите за готвење

- Индуктивните рингли автоматски се прилагодуваат на димензиите на дното на садот за готвење.
- Ефикасноста на ринглата е поврзана со дијаметарот на садот за готвење. Садот за готвење со дијаметар којшто е помал од минималниот добива само дел од енергијата којашто ја испушта ринглата.
- Заради безбедносни причини и за постигнување оптимални резултати од готвењето, не користете садови за готвење поголеми од наведеното во „Спецификации на ринглите“. Избегнувајте да ги држите садовите за готвење во близина на контролната плоча во текот на готвењето. Тоа може да влијае на функционирањето на контролната плоча или ненамерно да ги вклучи функциите на површината за готвење.



Видете во „Технички податоци“.

8.2 Звучи во текот на работата

Ако слушате:

- звук на пукање: садот за готвење е направен од различни материјали (сендвич конструкција).

- звук на свиркање: ја користите ринглата на голема јачина и садовите за готвење се направени од различни материјали (сендвич конструкција).
- сунеење: користите високо енергетско ниво.
- кликање: се појавува електрично префрлување.
- пиштење, брмчење: вентилаторот работи.

Звучите се нормални и не се знак за неисправност.

8.3 Ќко Timer (Еколошки тајмер)

За зачувување на енергија, грејачот за ринглата се исклучува пред да се огласи програматорот за одбројување. Разликата во времето на работа зависи од нивото на поставената топлина и должината на готвењето.

8.4 Примери за апликации за готвење

Односот меѓу поставката на температурата и потрошувачката на струја на ринглата не е линеарен. Кога ќе ја зголемите температурата, потрошувачката на струја на ринглата не се зголемива пропорционално. Тоа значи дека ринглата поставена на средна температура користи помалку од половина од моќноста.



Податоците во табелата се само насоки.

Поставки за подгревање	Употребете за да:	Време (min)	Совети
1	Чувајте ја зготвената храна топла.	како што е неопходно	Ставете капак на садот за готвење.
1 - 2	Hollandaise сос, топење: путер, чоколадо, желатин.	5 - 25	Промешувајте одвреме-навреме.
1 - 2	Зацврстување: меки омлети, печени јајца.	10 - 40	Готвење покриено со капак.

Поставки за подгревање	Употребите за да:	Време (min)	Совети
2 - 3	Готвење ориз и јадења со млеко, подгревање готови јадења.	25 - 50	Додајте најмалку двапати повеќе течност од количината на оризот, мешајте ги јадењата со млеко на половина на готвењето.
3 - 4	Гответе на пареа зеленчук, риба, месо.	20 - 45	Додајте неколку големи лажници течност.
4 - 5	Гответе компири на пареа.	20 - 60	Употребите макс. ¼ l вода за 750 g компири.
4 - 5	Гответе поголеми количини храна, чорби и супи.	60 - 150	До 3 литри течност плус состојки.
6 - 7	Лесно пржење: шницла, телешко кордон блу, котлети, ризоли, колбаси, црн дроб, запршка, јајца, палачинки, крофни.	како што е неопходно	Завртете на половина време.
7 - 8	Интензивно пржење, пржен рендан компир, шницли.	5 - 15	Завртете на половина време.
9	Сварете вода, гответе тестенини, спржете месо (гулаш, печење), пржете компир во фритеза.		
P	Варење големи количества вода. PowerBoost е вклучена.		

8.5 Препораки и совети за Hob²Hood

Кога ракувате со плочата за готвење со функцијата:

- Заштитете ја плочата на аспираторот од директна светлина.
- Не ставајте халогена светилка на плочата на аспираторот.
- Не ја покривајте плочата на плочата за готвење.
- Не го прекинувајте сигналот помеѓу плочата за готвење и поклопецот (на пример со рака или со рачка од сад за готвење или висок лонец). Видете ја сликата.

Аспираторот на сликата подолу е само за илустрација.

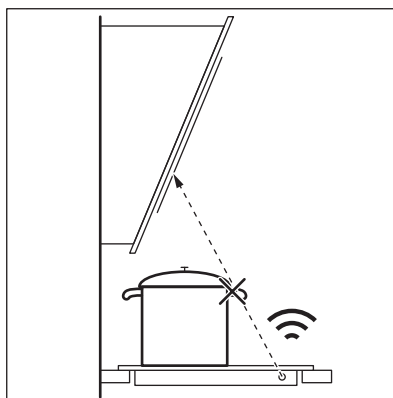

Другите далечинско - управувани апарати може да го блокираат сигналот. Не користете таков апарат блиску до плочата за готвење кога е вклучен Hob²Hood.

Аспиратори со функција Hob²Hood

За да ја најдете целата низа аспиратори кои работат со оваа функција, видете ја

нашата Интернет-страница. Аспираторите Electrolux кои работат со оваа функција мора да го имаат симболот .

9. НЕГА И ЧИСТЕЊЕ



ПРЕДУПРЕДУВАЊЕ!

Видете во поглавјата за заштита и сигурност.

9.1 Општи информации

- Чистете ја површината за готвење по секоја употреба.
- Секогаш употребувајте садови за готвење со чисто дно.
- Гребаниците или темните дамки на површината немаат ефект на тоа како функционира површината за готвење.
- Користете специјално средство за чистење наменето за површини за готвење.
- Користете специјална гребалка за стаклото.

9.2 Чистење на плочата за готвење

- **Веднаш отстранете:** стопена пластика, пластична фолија, сол, шеќер и храна

со шеќер, во спротивно, нечистотијата може да ја оштети плочата за готвење. Внимавајте да не се изгорите. Ставете го специјалното стругало за чистење на плочата на стаклената површина под остар агол и движете го сечивото по површината.

- **Извадете ги откако апаратот е доволно изладен:** прстени од бигор, вода, дамки од маснотии, светкави метални промени на бојата. Чистете ја плочата за готвење со влажна крпа и неабразивен детергент. По чистењето, избришете ја плочата за готвење со мека крпа.
- **Отстранување светкави метални промени на бојата:** користете раствор од вода и оцет и чистете ја стаклената површина со крпа.

10. РЕШАВАЊЕ ПРОБЛЕМИ







ПРЕДУПРЕДУВАЊЕ!

Видете во поглавјата за заштита и сигурност.

10.1 Што да се направи ако...

Проблем	Можна причина	Решение
Не можете да ја вклучите или да ракувате со плочата за готвење.	Плочата за готвење не е поврзана со електрично напојување или не е правилно поврзана.	Проверете дали плочата за готвење е правилно поврзана со електрично напојување.
	Избил осигурувач.	Уверете се дека осигурувачот е причината за неисправноста. Ако осигурувачот постојано избива, стапете во контакт со квалификуван електричар.

Проблем	Можна причина	Решение
	Не поставувајте ја јачината за топлина за време од 60 секунди.	Повторно вклучете ја плочата за готвење и поставете ја поставката за јачина на топлината за помалку од 60 секунди.
	Сте допреле 2 или повеќе сензорски полиња во исто време.	Допрете само едно сензорско поле.
	Пауза е во функција.	Видете во „Секојдневна употреба“.
	Има вода или масни дамки на контролната плоча.	Исчистете ја контролната плоча.
Можете да слушнете постојан звучен сигнал.	Електричното поврзување е неправилно.	Исчлукете ја плочата за готвење од електричното напојување. Зборувајте со квалификуван електричар за да ја провери инсталацијата.
Прво поставете ја максималната поставка за јачина на топлината за една од ринглиите.	Другите рингли ја трошат максимално расположливата енергија. Вашата плоча за готвење работи правилно.	Намалете ја поставката за јачина на топлината на другите рингли поврзани на истата фаза. Видете во „Управување со енергијата“.
Се огласува звучен сигнал и плочата за готвење се исклучува. Се огласува звучен сигнал кога плочата за готвење е исклучена.	Сте ставиле нешто на едно или повеќе сензорски полиња.	Отстранете го предметот од сензорските полиња.
Плочата за готвење се исклучува.	Сте ставиле нешто на сензорското поле  .	Отстранете го предметот од сензорското поле.
Не се пали показното светло за преостаната топлина.	Ринглата не е жешка затоа што работела само кратко време или е оштетен сензорот.	Ако ринглата работела доволно долго за да биде жешка, разговарајте со овластен сервисен центар.
	Користите многу високо тенџере кое го блокира сигналот.	Користете помало тенџере, променете ја ринглата или работете рачно со аспираторот.
Контролната плоча станува жешка на допир.	Садот за готвење е преголем или го ставате преблиску до контролната плоча.	Големите садови за готвење ставајте ги на задните рингли, ако е можно.
Нема звук кога ги допирате сензорските полиња на таблата.	Звучите се исклучени.	Вклучете ги звучите. Видете во „Секојдневна употреба“.
Показното светло над симболот  се вклучува.	Уред за безбедност на деца или Заклучување работи.	Видете во „Секојдневна употреба“.
Контролната лента трепка.	Нема сад за готвење на ринглата или ринглата не е целосно покриена.	Ставете сад за готвење на ринглата за целосно да ја покриете.

Проблем	Можна причина	Решение
	Садот за готвење е несоодветен.	Користете садови за готвење соодветни за индуктивната плоча за готвење. Видете во „Помош и совети“.
	Пречникот на дното на садот за готвење е премал за ринглата.	Користете сад за готвење со точни димензии. Видете во „Технички податоци“.
 и се прикажува број.	Има грешка кај плочата за готвење.	Исклучете ја плочата за готвење и вклучете ја повторно по 30 секунди. Ако  се вклучи повторно, исклучете ја плочата за готвење од електричното напојување. По 30 секунди, повторно вклучете ја плочата за готвење. Ако повторно се појави проблемот, контактирајте со овластен сервисен центар.

10.2 Ако не можете да најдете решение...

Ако не можете самите да го решите проблемот, обратете се кај Вашиот дилер или во овластениот сервисен центар. Дадете ги податоците од плочката со спецификации. Проверете дали правилно

сте ракувале со плочата. Во противно, сервисирањето од сервисен техничар или дилер нема да биде бесплатно, дури и за време на периодот на гаранција. Информацијата за гарантниот период и овластените сервисни центри се во гаранциската книшка.

11. ТЕХНИЧКИ ПОДАТОЦИ

11.1 Плочка со спецификации

Модел EIV84550
Тур 62 D5A 01 AA
Индукција 7.2 kW
Сер.бр.
ELECTROLUX

PNC 949 599 200 00
220 - 240 V / 400 V 2N 50 Hz
Произведено во: Германија
7.2 kW



11.2 Спецификации за ринглите

Рингла	Номинална моќност (поставка за максимална топлина) [W]	PowerBoost [W]	PowerBoost максимално траење [мин.]	Дијаметар на сад за готвење [mm]
Лев преден	2300	3200	10	125 - 180
Лев заден	2300	3200	10	125 - 210

Рингла	Номинална моќност (поставка за максимална топлина) [W]	PowerBoost [W]	PowerBoost максимално траење [мин.]	Дијаметар на сад за готвење [mm]
Среден преден	2300	3200	10	125 - 210
Десен преден	2300	3200	10	125 - 180
Десен заден	2300	3200	10	125 - 210

Јачината на ринглите може во мал обем да се разликува до споредба со податоците во табелата. Се менува со материјалот и димензиите на сатовите за готвење.

За оптимални резултати при готвењето, користете садови за готвење што не се поголеми од дијаметарот во табелата.

12. ЕНЕРГЕТСКА ЕФИКАСНОСТ

12.1 Информации за производ*

Идентификација на модел	EIV84550	
Тип на плоча за готвење	Вградена плоча за готвење	
Број на рингли	5	
Технологија на подгревање	Индукција	
Дијаметар на кружни рингли (Ø)	Среден преден	21,0 cm
Должина (L) и ширина (W) на нециркуларна рингла	Лев преден	L 22,3 cm W 22,0 cm
Должина (L) и ширина (W) на нециркуларна рингла	Лев заден	L 22,3 cm W 22,0 cm
Должина (L) и ширина (W) на нециркуларна рингла	Десен преден	L 22,3 cm W 22,0 cm
Должина (L) и ширина (W) на нециркуларна рингла	Десен заден	L 22,3 cm W 22,0 cm
Потрошувачка на енергија по рингла (EC electric cooking)	Лев преден	179,6 Wh/kg
	Лев заден	189,1 Wh / kg
	Среден преден	189,1 Wh / kg
	Десен преден	187,3 Wh / kg
	Десен заден	189,1 Wh / kg
Потрошувачка на енергија на плочата за готвење (EC electric hob)	186,8 Wh / kg	

* За Европска Унија согласно Регулатива на ЕУ 66/2014. За Белорусија според STB 2477-2017, Анекс А. За Украина според 742/2019.

EN 60350-2 - Електрични апарати за готвење за домаќинства - Дел 2: Плочи за готвење - методи за мерење на резултатите.

Мерките за енергија коишто се однесуваат на зоната за готвење се идентификувани преку ознаки на соодветните рингли.

12.2 Штеди енергија

Можете да заштедите енергија за време на секојдневното готвење ако ги следите советите подолу.

- Кога загревате вода, користете само колку што ви треба.

- Ако е можно, секогаш ставајте ги капаците на садовите за готвење.
- Ставете го садот за готвење директно во центарот на одбраната рингла.
- Користете ја преостанатата топлина за да ја задржите храната топла или да ја стопите.

13. ГРИЖА ЗА ОКОЛИНАТА

Рециклирајте ги материјалите со симболот . Ставете ја амбалажата во соодветни контејнери за да ја рециклирате. Помогнете во заштитата на животната средина и човековото здравје и рециклирајте го отпадот од електрични и електронски апарати. Не фрлајте ги

апаратите озанчени со симболот  во отпадот од домаќинството. Вратете го производот во вашиот локален капацитет за рециклирање или контактирајте ја вашата општинска канцеларија.

MYŚLIMY O TOBIE

Dziękujemy za zakup urządzenia Electrolux. Jest ono owocem dziesięcioleci doświadczeń i innowacji. To pomysłowe i stylowe urządzenie zostało zaprojektowane z myślą o Tobie. Używając je, zawsze ma się pewność uzyskania wspaniałych efektów. Witamy w świecie marki Electrolux

Przejdź na naszą witrynę internetową:



Wskazówki dotyczące użytkowania, broszury, pomoc w rozwiązywaniu problemów oraz informacje dotyczące serwisu i napraw:

www.electrolux.com/support



Zarejestruj produkt, aby korzystać z lepszej obsługi serwisowej:

www.registerelectrolux.com



Kup akcesoria, materiały eksploatacyjne i oryginalne części zamienne do swojego urządzenia:

www.electrolux.com/shop

OBSŁUGA KLIENTA I SERWIS

Należy zawsze używać oryginalnych części zamiennych.

Przed kontaktem z autoryzowanym centrum serwisowym należy przygotować poniższe dane: Model, numer produktu, numer seryjny.

Informacje można znaleźć na tabliczce znamionowej.

 Ostrzeżenie/przestroga — informacje dotyczące bezpieczeństwa

 Ogólne informacje i wskazówki

 Informacje dotyczące środowiska naturalnego

Producent zastrzega sobie możliwość wprowadzenia zmian bez wcześniejszego powiadomienia.

SPIS TREŚCI

1. INFORMACJE DOTYCZĄCE BEZPIECZEŃSTWA.....	220
2. WSKAZÓWKI DOTYCZĄCE BEZPIECZEŃSTWA.....	222
3. INSTALACJA.....	225
4. OPIS URZĄDZENIA.....	226
5. PRZED PIERWSZYM UŻYCIEM.....	228
6. CODZIENNE UŻYTKOWANIE.....	228
7. DODATKOWE FUNKCJE.....	231
8. WSKAZÓWKI I PORADY.....	234
9. KONSERWACJA I CZYSZCZENIE.....	236
10. ROZWIĄZANIE PROBLEMÓW.....	236
11. DANE TECHNICZNE.....	238
12. EFEKTYWNOŚĆ ENERGETYCZNA.....	239
13. OCHRONA ŚRODOWISKA.....	240

1. ⚠ INFORMACJE DOTYCZĄCE BEZPIECZEŃSTWA

Przed przystąpieniem do instalacji i rozpoczęciem eksploatacji urządzenia należy uważnie zapoznać się z dołączoną instrukcją obsługi. Producent nie odpowiada za obrażenia ciała ani szkody spowodowane nieprawidłową instalacją lub eksploatacją urządzenia. Należy zachować instrukcję obsługi w bezpiecznym i łatwo dostępnym miejscu w celu wykorzystania w przyszłości.

1.1 Bezpieczeństwo dzieci i osób o ograniczonych zdolnościach ruchowych

- Urządzenie mogą obsługiwać dzieci po ukończeniu ósmego roku życia oraz osoby o ograniczonych zdolnościach fizycznych, sensorycznych lub umysłowych, a także nieposiadające odpowiedniej wiedzy lub doświadczenia, jeśli będą one nadzorowane lub zostaną poinstruowane w zakresie bezpiecznego korzystania z urządzenia i będą świadome związanych z tym zagrożeń. Dzieci w wieku poniżej 8 lat i osoby o znacznym stopniu niepełnosprawności nie powinny zbliżać się urządzenia, jeśli nie znajdują się pod stałym nadzorem.
- Należy dopilnować, aby dzieci nie bawiły się urządzeniem.
- Przechowywać opakowanie w miejscu niedostępnym dla dzieci lub zutylizować je w odpowiedni sposób.
- **OSTRZEŻENIE:** Podczas działania urządzenia jego nieosłonięte elementy nagrzewają się do wysokiej temperatury. Dzieci i zwierzęta domowe nie powinny się zbliżać do pracującego lub stygnącego urządzenia.
- Jeśli urządzenie wyposażono w blokadę uruchomienia, zaleca się jej włączenie.
- Dzieci nie powinny zajmować się czyszczeniem ani konserwacją urządzenia bez odpowiedniego nadzoru.

1.2 Ogólne zasady bezpieczeństwa

- Urządzenie jest przeznaczone wyłącznie do stosowania w kuchni.

- Urządzenie to przeznaczone jest do użytku domowego w pomieszczeniach zamkniętych.
- Urządzenie to można używać w biurach, pokojach hotelowych, pokojach w pensjonatach, domach dla gości w gospodarstwach rolnych i innych podobnych miejscach, gdzie użytkowanie nie przekracza średniego poziomu użytkowania w gospodarstwie domowym.
- **OSTRZEŻENIE:** Podczas działania urządzenia jego nieosłonięte elementy nagrzewają się do wysokiej temperatury. Należy zachować ostrożność, aby nie dotknąć elementów grzejnych.
- **OSTRZEŻENIE:** Pozostawienie bez nadzoru potraw zawierających tłuszcz lub olej na włączonej płycie grzejnej może być przyczyną pożaru.
- Nigdy nie używać wody do gaszenia pożaru przygotowywanej żywności. Wyłączyć urządzenie i przykryć płomień np. kocem przeciwpożarowym lub pokrywą.
- **OSTRZEŻENIE:** Urządzenia nie wolno zasilать przez zewnętrzny wyłącznik, np. programator czasowy, ani ze źródła zasilania często wyłączanego przez zakład energetyczny.
- **PRZESTROGA:** Gotowanie powinno odbywać się pod nadzorem. Należy zapewnić stały nadzór nad krótkim gotowaniem.
- **OSTRZEŻENIE:** Zagrożenie pożarem: Nie przechowywać przedmiotów na powierzchni gotowania.
- Na powierzchni płyty grzejnej nie wolno kłaść przedmiotów metalowych, jak sztucce lub pokrywki do garnków, ponieważ mogą one bardzo się rozgrzać.
- Nie uruchamiać urządzenia przed zainstalowaniem go w zabudowie.
- Do czyszczenia urządzenia nie wolno używać sprzętów czyszczących parą.
- Po zakończeniu gotowania należy wyłączyć pole grzejne za pomocą elementu sterującego. Nie polegać na działaniu układu wykrywania obecności naczyń.

- Jeśli na powierzchni szkła ceramicznego / powierzchni szklanej pojawią się pęknięcia, należy wyłączyć urządzenie i wyjąć wtyczkę zasilającą z gniazda. Jeśli urządzenie podłączono bezpośrednio do skrzynki przyłączeniowej, należy wyłączyć bezpiecznik, aby odłączyć zasilanie urządzenia. W obu przypadkach należy skontaktować się z autoryzowanym centrum serwisowym.
- Jeśli przewód zasilający uległ uszkodzeniu, należy zlecić jego wymianę producentowi urządzenia, autoryzowanemu centrum serwisowemu lub też innej kompetentnej osobie, aby uniknąć niebezpieczeństwa.
- **OSTRZEŻENIE:** Używać wyłącznie osłon do płyty grzejnej wyprodukowanych przez producenta urządzenia lub określonych w instrukcji przez producenta urządzenia jako odpowiednich, lub dostarczonych z urządzeniem. Użycie nieodpowiednich osłon może skutkować wypadkiem.

2. WSKAZÓWKI DOTYCZĄCE BEZPIECZEŃSTWA

2.1 Instalacja



OSTRZEŻENIE!

Urządzenie może zainstalować i podłączyć wyłącznie wykwalifikowana osoba.



OSTRZEŻENIE!

Zagrożenie odniesieniem obrażeń lub uszkodzeniem urządzenia.

- Usunąć wszystkie elementy opakowania.
- Nie instalować ani nie używać uszkodzonego urządzenia.
- Należy postępować zgodnie z instrukcją instalacji dołączoną do urządzenia.
- Zachować minimalne odstępów od innych urządzeń i mebli.
- Zachować ostrożność podczas przenoszenia urządzenia, ponieważ jest ono ciężkie. Należy zawsze stosować rękawice ochronne i mieć na stopach pełne obuwie.
- Po przycięciu zabezpieczyć krawędzie blatu przed wilgocią za pomocą odpowiedniego uszczelnacza.
- Zabezpieczyć spód urządzenia przed dostępem pary i wilgoci.
- Nie instalować urządzenia przy drzwiach ani pod oknem. Zapobiegnie to możliwości strącenia gorącego naczynia z urządzenia przy otwieraniu okna lub drzwi.
- W dolnej części każdego urządzenia znajdują się wentylatory chłodzące.
- Jeśli urządzenie zainstalowano nad szufladą:
 - Nie przechowywać drobnych elementów ani arkuszy papieru, które mogłyby zostać wciągnięte, uszkadzając wentylatory chłodzące lub obniżając wydajność układu chłodzenia.
 - Zachować odstęp co najmniej 2 cm między dolną częścią urządzenia a elementami przechowywanymi w szufladzie.
- Usunąć wszystkie przegrody zamontowane w szafce pod urządzeniem.

2.2 Podłączenie elektryczne



OSTRZEŻENIE!

Zagrożenie pożarem i porażeniem prądem elektrycznym.

- Wszystkie połączenia elektryczne powinny być wykonane przez wykwalifikowanego elektryka.
- Urządzenie musi być uziemione.
- Przed wykonaniem jakiegokolwiek czynności upewnić się, że urządzenie jest odłączone od zasilania.
- Upewnić się, że parametry na tabliczce znamionowej odpowiadają parametrom znamionowym źródła zasilania.
- Upewnić się, że urządzenie jest prawidłowo zainstalowane. Luźny lub niewłaściwy przewód zasilający bądź wtyczka (jeśli dotyczy) może być przyczyną przegrzania się styków.
- Użyć odpowiedniego przewodu zasilającego.
- Nie dopuszczać do splełtania się przewodu zasilającego.
- Upewnić się, że zainstalowano zabezpieczenie przed porażeniem prądem.
- Użyć zacisku odciążającego na przewodzie.
- Podczas podłączania urządzenia do gniazda sieciowego upewnić się, że przewód zasilający lub jego wtyczka (jeśli dotyczy) nie będzie dotykać rozgrzanych elementów urządzenia lub naczyń.
- Nie stosować rozgałęźników ani przedłużaczy.
- Należy uważać, aby nie uszkodzić wtyczki (jeśli dotyczy) ani przewodu zasilającego. Wymianę uszkodzonego przewodu zasilającego należy zlecić autoryzowanemu centrum serwisowemu lub wykwalifikowanemu elektrykowi.
- Zarówno dla elementów znajdujących się pod napięciem, jak i zaizolowanych części, zabezpieczenie przed porażeniem prądem należy zamocować w taki sposób, aby nie można go było odłączyć bez użycia narzędzi.
- Podłączyć wtyczkę do gniazda elektrycznego dopiero po zakończeniu instalacji. Należy zadbać o to, aby po zakończeniu instalacji urządzenia wtyczka

przewodu zasilającego była łatwo dostępna.

- Jeśli gniazdo elektryczne jest obłożone, nie wolno podłączać do niego wtyczki.
- Odłączając urządzenie, nie należy ciągnąć za przewód zasilający. Należy zawsze ciągnąć za wtyczkę sieciową.
- Konieczne jest zastosowanie odpowiednich wyłączników obwodu zasilania: wyłączników automatycznych, bezpieczników topikowych (typu wykręcanego – wyjmowanych z oprawki), wyłączników różnicowoprądowych oraz styków.
- W instalacji elektrycznej należy zastosować wyłącznik obwodu umożliwiający odłączenie urządzenia od zasilania na wszystkich biegunach. Wyłącznik obwodu musi mieć rozwarście styków wynoszące minimum 3 mm.

2.3 Sposób używania



OSTRZEŻENIE!

Zagrożenie odniesieniem obrażeń, oparzeniem i porażeniem prądem.

- Nie zmieniać parametrów technicznych urządzenia.
- Przed pierwszym użyciem należy usunąć wszystkie opakowania, etykiety i folię ochronną (jeśli dotyczy).
- Upewnić się, że otwory wentylacyjne nie są zatkane.
- Nie pozostawiać urządzenia bez nadzoru podczas pracy.
- Po każdym użyciu wyłączyć pole grzejne.
- Nie kłaść sztućców ani pokrywek naczyń na polach grzejnych. Mogą one się mocno rozgrzać.
- Nie wolno obsługiwać urządzenia mokrymi rękami lub gdy ma ono kontakt z wodą.
- Nie używać urządzenia jako powierzchni roboczej ani miejsca do przechowywania.
- Jeśli powierzchnia urządzenia jest pęknięta, należy natychmiast odłączyć urządzenie od zasilania. Zapobiega to porażeniu prądem elektrycznym.
- Gdy urządzenie jest włączone, użytkownicy z wszczepionym rozrusznikiem serca nie powinni zbliżać

się do indukcyjnych pól grzejnych na odległość mniejszą niż 30 cm.

- Gorący olej może przyskać podczas wkładania do niego żywności.



OSTRZEŻENIE!

Zagrożenie pożarem i wybuchem

- Pod wpływem wysokiej temperatury tłuszcz i olej mogą uwalniać łatwopalne opary. Nie zbliżać płomienia ani rozgrzanych przedmiotów do tłuszczu i oleju podczas gotowania.
- Może dojść do samozapłonu oparów wydzielanych z bardzo gorącego oleju.
- Zużyty olej z resztkami żywności może zapalić się w niższej temperaturze niż świeży olej.
- Nie umieszczać produktów łatwopalnych ani przedmiotów nasączonych łatwopalnymi produktami w pobliżu lub na urządzeniu.



OSTRZEŻENIE!

Zagrożenie uszkodzeniem urządzenia.

- Nie stawiać gorących naczyń na panelu sterowania.
- Nie kłaść gorących pokrywek na szklanej powierzchni płyty grzejnej.
- Nie dopuszczać do wygotowania się potrawy.
- Należy uważać, aby nie dopuścić do upadku urządzenia lub naczyń na urządzenie. Powierzchnia może ulec uszkodzeniu.
- Nie włączać pól grzejnych z pustym naczyniem lub bez naczynia.
- Nie kłaść folii aluminiowej na urządzeniu.
- Naczynia z żeliwa lub z uszkodzonym dnem mogą zarysować powierzchnie szklane/ceramiczne. Należy zawsze podnosić te przedmioty, gdy trzeba je przesunąć na powierzchnię gotowania.

2.4 Konserwacja i czyszczenie

- Aby zapobiec uszkodzeniu powierzchni urządzenia, należy regularnie ją czyścić.

- Przed rozpoczęciem czyszczenia urządzenia należy je wyłączyć i poczekać, aż ostygnie.
- Urządzenia nie wolno czyścić wodą pod ciśnieniem ani parą wodną.
- Czyścić urządzenie za pomocą wilgotnej szmatki. Stosować wyłącznie obojętne detergenty. Nie używać produktów ściernych, myjek do szorowania, rozpuszczalników ani metalowych przedmiotów.

2.5 Usługi

- Aby naprawić urządzenie, należy skontaktować się z autoryzowanym centrum serwisowym. Należy stosować wyłącznie oryginalne części zamienne.
- Informacja dotycząca oświetlenia w urządzeniu i elementów oświetleniowych sprzedawanych osobno jako części zamienne: Zastosowane elementy oświetleniowe są przystosowane do pracy w wymagających warunkach fizycznych (temperatura, drgania, wilgotność) w urządzeniach domowych lub są przeznaczone do sygnalizacji stanu działania urządzenia. Nie są one przeznaczone do innych zastosowań i nie nadają się do oświetlania pomieszczeń domowych.

2.6 Utylizacja



OSTRZEŻENIE!

Zagrożenie odniesieniem obrażeń lub uduszeniem.

- Aby uzyskać informacje dotyczące prawidłowej utylizacji produktu, należy skontaktować się z lokalnymi władzami.
- Odłączyć urządzenie od źródła zasilania.
- Odciąć przewód zasilający blisko urządzenia i oddać do utylizacji.

3. INSTALACJA



OSTRZEŻENIE!

Patrz rozdział dotyczący bezpieczeństwa.

3.1 Przed instalacją

Przed przystąpieniem do instalacji płyty grzejnej należy zapisać poniższe informacje umieszczone na tabliczce znamionowej. Tabliczka znamionowa znajduje się w dolnej części płyty grzejnej.

Numer seryjny

3.2 Płyty grzejne do zabudowy

Płyt grzejnych do zabudowy wolno używać dopiero po ich zamontowaniu w odpowiednich szafkach lub blatach roboczych spełniających wymogi stosownych norm.

3.3 Przewód zasilający

- Płyta grzejna jest wyposażona w przewód zasilający.
- W celu wymiany uszkodzonego przewodu należy użyć przewodu zasilającego następującego typu: H05V2V2-F który wytrzymuje temperaturę 90°C lub

Pojedynczy przewód musi mieć przekrój co najmniej 1,5 mm². Skontaktować się z miejscowym punktem serwisowym. Przewód zasilający może wymienić wyłącznie wykwalifikowany elektryk.



OSTRZEŻENIE!

Wszystkie połączenia elektryczne musi wykonać wykwalifikowany elektryk.



UWAGA!

Nie wiercić ani nie lutować końcówek. Jest to zabronione.



UWAGA!

Nie podłączać przewodu bez tulei przewodu.

Połączenie dwufazowe

1. Zdjąć końcówkę z czarnego i brązowego przewodu.
2. Usunąć izolację końcówek brązowego i czarnego przewodu.
3. Założyć nową tuleję o przekroju 1,5 mm² na wspólną końcówkę przewodu (wymagane specjalne narzędzie).

Przekrój przewodu 1,5 mm²

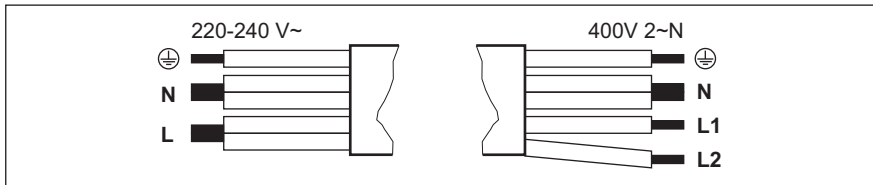

Połączenie jednofazowe – 220 - 240 V~

Połączenie dwufazowe – 400 V 2 ~ N

	220 - 240 V~	400 V 2 ~ N	
	Zielony – żółty	Zielony – żółty	
N	Niebieski i niebieski	Niebieski i niebieski	N
L	Czarny i brązowy	Czarny	L1
		Brązowy	L2

3.4 Montaż

W przypadku montażu płyty grzejnej pod okapem należy zapoznać się z informacjami na temat minimalnej odległości między urządzeniami zawartymi w instrukcji instalacji okapu.

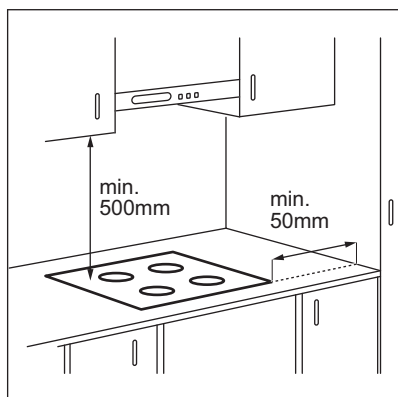

Jeśli urządzenie jest zainstalowane nad szufladą, wentylator płyty grzejnej może spowodować nagrzewanie przedmiotów w szufladzie podczas procesu gotowania.

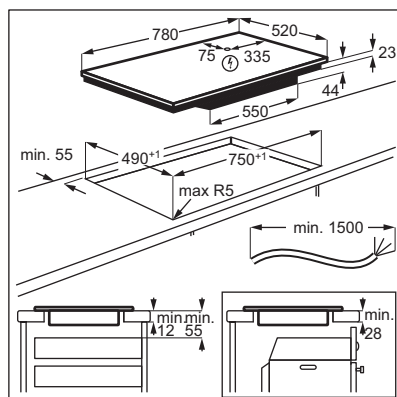

Znajdź film instruktażowy „Instalacja płyty indukcyjnej Electrolux – instalacja na blacie roboczym”, wpisując pełną nazwę pokazaną na poniższym rysunku.



www.youtube.com/electrolux
www.youtube.com/aeg

How to install your Electrolux
Induction Hob - Worktop installation



4. OPIS URZĄDZENIA

4.1 Układ powierzchni gotowania

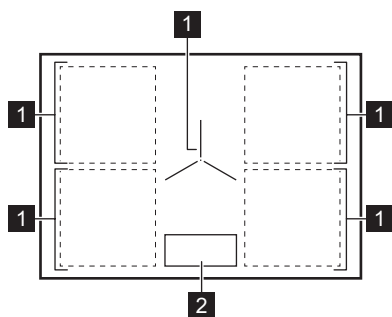

- 1 Indukcyjne pole grzejne
- 2 Panel sterowania

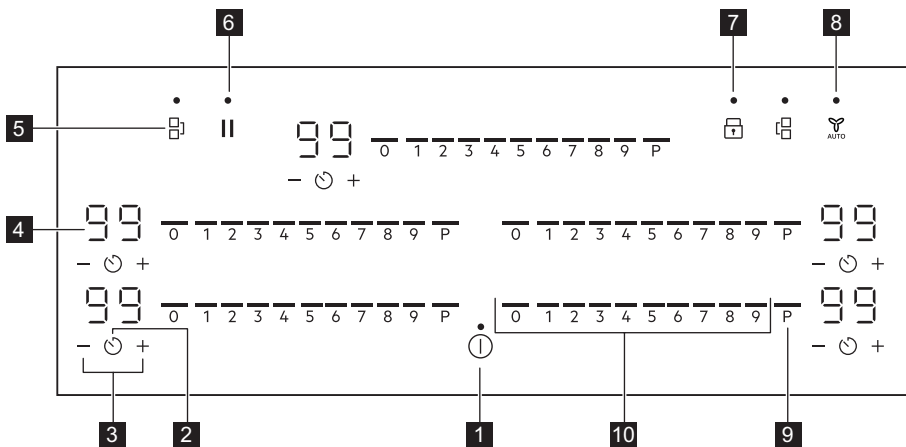

4.2 Układ panelu sterowania



Urządzenie obsługuje się, dotykając pól czujników. Wyświetlacz, wskaźniki i sygnały dźwiękowe informują użytkownika o włączonych funkcjach.

Pole czujnika	Funkcja	Opis	
1	ⓘ	Wł. / Wył.	Włączanie i wyłączenie urządzenia.
2	🕒	Zegar	Aby ustawić funkcję.
3	+ / -	-	Przedłużanie lub skracanie czasu.
4	-	Wyświetlacz zegara	Pokazuje czas w minutach.
5	🔌	Bridge	Włączanie i wyłączenie funkcji.
6	⏸	Pauza	Włączanie i wyłączenie funkcji.
7	🔒	Blokada / Blokada uruchomienia	Blokowanie/odblokowanie panelu sterowania.
8	👤 AUTO	Hob²Hood	Włączanie i wyłączenie trybu ręcznego funkcji.
9	P	PowerBoost	Włączanie funkcji.
10	-	Pasek sterowania	Ustawianie mocy grzania.

4.3 Wskaźniki na wyświetlaczu

Wskaźnik	Opis
	Wystąpiła usterka.
	OptiHeat Control (3-stopniowy wskaźnik ciepła resztkowego): kontynuacja gotowania / podtrzymywanie temperatury / ciepło resztkowe.

5. PRZED PIERWSZYM UŻYCIEM



OSTRZEŻENIE!

Patrz rozdział dotyczący bezpieczeństwa.

5.1 Ograniczenie mocy

Ograniczenie mocy określa całkowitą energię elektryczną zużywaną przez płytę grzejną w granicach zabezpieczeń instalacji domowej.

Płyta grzejna jest domyślnie ustawiona na najwyższą możliwą moc.



Aby zmniejszyć lub zwiększyć moc grzania:

1. Przejść do Menu > Ustawienia użytkownika.



Patrz „Struktura menu”.

2. Naciskać przycisk  na przednim zegarze, aż pojawi się P.

3. Naciskać  /  na przednim zegarze, aby ustawić poziom mocy.

Poziomy mocy

Patrz rozdział „Dane techniczne”.



UWAGA!

Należy upewnić się, że wybrana moc nie powoduje przekroczenia wartości prądu znamionowego bezpieczników w instalacji domowej.

- P72 — 7200 W
- P15 — 1500 W
- P20 — 2000 W
- P25 — 2500 W
- P30 — 3000 W
- P35 — 3500 W
- P40 — 4000 W
- P45 — 4500 W
- P50 — 5000 W
- P60 — 6000 W

6. CODZIENNE UŻYTKOWANIE



OSTRZEŻENIE!

Patrz rozdział dotyczący bezpieczeństwa.

6.1 Włączanie i wyłączanie

Nacisnąć i przytrzymać przycisk , aby włączyć lub wyłączyć płytę grzejną.

6.2 Wykrywanie naczyń

Ta funkcja wskazuje obecność naczynia na płycie grzejnej i wyłącza pola grzejne, jeśli podczas gotowania nie zostanie wykryte żadne naczynie.

Jeśli naczynie zostanie ustawione na polu grzejnym przed wybraniem ustawienia mocy grzania, na panelu sterowania pojawi się wskaźnik powyżej symbolu 0.

Jeśli naczynie zostanie tymczasowo zdjęte z włączonego pola grzejnego i odstawione na bok, wskaźniki nad odpowiednim panelem sterowania zaczną migać. Jeśli naczynie nie zostanie umieszczone z powrotem na włączonym polu grzejnym w ciągu 60 sekund, pole grzejne wyłączy się automatycznie.

Aby wznowić gotowanie, należy pamiętać, aby postawić naczynie z powrotem na polach grzejnych we wskazanym czasie.

6.3 Używanie pola grzejnego

Naczynia należy stawiać na środku pola grzejnego. Indukcyjne pola grzejne dostosowują się automatycznie do wielkości dna naczyń.

Można stosować duże naczynia, ustawiając je jednocześnie na dwóch polach grzejnych. Naczynie musi zakrywać środki obu pól grzejnych, ale nie może wystawać poza oznaczenie obszaru pola grzejnego. Jeśli naczynie będzie stać między dwoma środkami, funkcja Bridge nie włączy się.

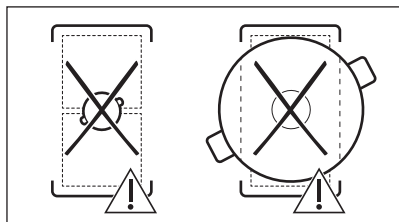
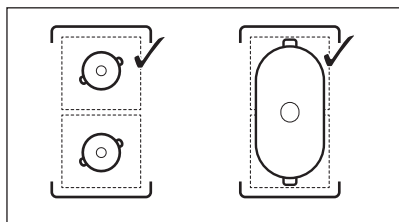

6.4 Ustawienie mocy grzania

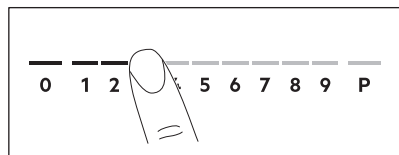

1. Nacisnąć żądane ustawienie mocy grzania na pasku regulacji.

Wskaźniki nad panelem regulacji są wyświetlane do wybranego poziomu mocy grzania.

2. Aby wyłączyć pole grzejne, należy nacisnąć 0.

6.5 PowerBoost



Funkcja ta zapewnia indukcyjnym polom grzejnym dodatkową moc. Funkcję tę można włączyć dla indukcyjnego pola grzejnego tylko przez ograniczony czas. Po upływie tego czasu indukcyjne pole grzejne automatycznie przełącza się na maksymalną moc grzania.

 Patrz rozdział „Dane techniczne”.

Aby włączyć funkcję dla pola grzejnego: dotknąć **P**.

Aby wyłączyć funkcję: zmienić ustawienie mocy grzania.

6.6 OptiHeat Control (3-stopniowy wskaźnik ciepła resztkowego)

 **OSTRZEŻENIE!**
 Gdy świeci się wskaźnik, występuje zagrożenie poparzeniem ciepłem resztkowym.

Indukcyjne pola grzejne wytwarzają ciepło potrzebne do gotowania potraw bezpośrednio w dnie naczyń. Ciepło z naczyń podgrzewa płytę ceramiczną.

Wskaźniki  pojawia się, gdy pole grzejne jest gorące. Pokazują one ciepło resztkowe aktualnie używanych pól grzejnych.

Może również pojawić się wskaźnik:

- dla sąsiadujących pól grzejnych, nawet jeśli nie są używane,
- gdy gorące naczynie zostanie umieszczone na zimnym polu grzejnym,
- gdy płyta grzewcza jest wyłączona, ale pole grzejne jest nadal gorące.

Wskaźnik zniknie po ostygnięciu pola grzejnego.





6.7 Zegar



Wyłącznik czasowy



Funkcja ta służy do określenia czasu pracy pola grzejnego podczas danego cyklu gotowania.

Ustaw moc grzania dla wybranego pola grzejnego, a następnie ustaw funkcję.

 Funkcji nie można włączyć, gdy uruchomiona jest funkcja Hob²Hood.

1. Nacisnąć przycisk . Na wyświetlaczu timera pojawi się 00.
2. Nacisnąć przycisk  lub , aby ustawić czas (00-99 minut).
3. Nacisnąć przycisk , aby uruchomić timer lub odczekać 3 sekundy. Zegar zaczyna odliczać czas.

Aby zmienić czas: wybrać pole grzejne za pomocą  i nacisnąć przycisk  lub .



Aby wyłączyć funkcję: wybrać pole grzejne za pomocą  i nacisnąć przycisk . Pozostały czas powróci do wartości 00.



Zegar kończy odliczanie czasu, rozlega się sygnał dźwiękowy i miga wskazanie 00. Pole grzejne wyłączy się. Nacisnąć dowolny symbol, aby wyłączyć sygnał i zatrzymać miganie.

Minutnik

Funkcji tej można używać, gdy płyta grzejna jest włączona, ale nie pracują pola grzejne. Ustawienie mocy grzania pokazuje 00.

 Funkcji nie można włączyć, gdy uruchomiona jest funkcja Hob²Hood.

1. Nacisnąć .
2. Nacisnąć  lub , aby ustawić czas. Zegar kończy odliczanie czasu, rozlega się sygnał dźwiękowy i miga wskazanie 00. Nacisnąć dowolny symbol, aby wyłączyć sygnał i zatrzymać miganie.

Aby wyłączyć funkcję: nacisnąć przycisk , a następnie . Pozostały czas powróci do wartości 00.

6.8 Zarządzanie energią

Jeśli włączone są różne pola grzejne, a zużyta moc przekracza ograniczenia zasilania, ta funkcja dzieli dostępną moc między wszystkie pola grzejne (podłączone do tej samej fazy). Płyta grzejna steruje ustawieniami mocy grzania, aby chronić bezpieczniki instalacji domowej.

- Pola grzejne są pogrupowane zgodnie z umiejscowieniem i liczbą faz podłączonych do płyty grzejnej. Maksymalne obciążenie każdej fazy wynosi . Jeśli płyta grzejna osiągnie maksymalną dostępną moc jednej fazy, moc pól grzejnych zostanie automatycznie zmniejszona.
- Ustawienie mocy grzania wybranego pola grzejnego jest zawsze priorytetem. Pozostała moc zostanie podzielona pomiędzy pozostałe pola grzejne zgodnie z kolejnością wyboru.
- W strefach grzejnych o zmniejszonej mocy pasek sterowania miga i pokazuje maksymalne możliwe ustawienie grzania.
- Zaczekać, aż wyświetlacz przestanie migać, lub zmniejszyć moc grzania ostatniego wybranego pola grzejnego. Pola grzejne będą kontynuować pracę przy zmniejszonej mocy grzania. W razie potrzeby zmienić ustawienia mocy grzania pól grzejnych ręcznie.

Informacje dotyczące możliwych kombinacji mocy grzania można znaleźć na ilustracji.

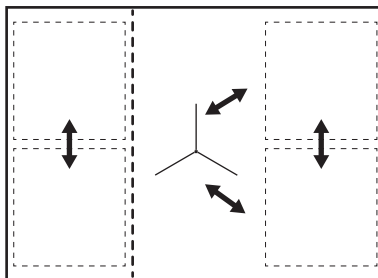



6.9 Struktura menu

W tabeli przedstawiono podstawową strukturę menu.



Ustawienia użytkownika

Sym-bol	Ustawienie	Możliwe opcje
b	Dźwięk	Wł. / Wyt. (→)
P	Ograniczenie mocy	15 - 72
h	Tryb okapu	1 - 6
E	Historia alarmów/błędów	Lista ostatnich alarmów/błędów.

Aby wprowadzić ustawienia użytkownika:

naciśnij i przytrzymaj . Następnie naciśnij i przytrzymaj . Ustawienia są wyświetlane na timerze lewych pól grzejnych.

Poruszanie się po menu: menu składa się z symbolu ustawienia i wartości. Symbol

pojawi się na tylnym timerze, natomiast wartość zostanie wyświetlona na przednim. Aby przejść między ustawieniami, należy nacisnąć przycisk  na przednim timerze. Aby zmienić wartość ustawienia, nacisnąć  lub  na przednim timerze.

Aby wyjść z menu: nacisnąć .

OffSound Control

Dźwięki można włączać/wyłączać w Menu > Ustawienia użytkownika.



Patrz „Struktura menu”.

Gdy dźwięki są wyłączone, dźwięk jest nadal słyszalny, gdy:

- po dotknięciu ;
- timer znika,
- naciśnięto symbol nieaktywny.

7. DODATKOWE FUNKCJE

7.1 Samoczynne wyłączenie

Funkcja wyłącza płytę grzejną automatycznie, jeśli:



- wszystkie pola grzejne są wyłączone,
- po włączeniu płyty grzejnej nie ustawiono żadnej mocy grzania ani biegu wentylatora,
- panel sterowania został zalany lub przez ponad 10 sekund znajduje się na nim przedmiot (naczynie, ściereczka itp.). Rozlegnie się sygnał dźwiękowy i płyta grzejna wyłączy się. Zdjąć przedmiot lub wyczyścić panel sterowania.
- płyta grzejna nagrzewa się zbyt mocno (np. gdy wygotowała się zawartość garnka). Przed ponownym użyciem płyty grzejnej odczekać, aż pole grzejne ostygnie.
- nie można wyłączyć pola grzejnego lub zmienić ustawienia mocy grzania. Po pewnym czasie płyta grzejna wyłączy się.

Zależność między ustawieniem mocy grzania a czasem, po którym urządzenie wyłączy się:



Ustawienie mocy grzania	Płyta grzejna wyłączy się po
1 - 2	6 godz.
3 - 4	5 godz.
5	4 godz.
6 - 9	1,5 godziny

7.2 Pauza

Ta funkcja przestawia wszystkie włączone pola grzejne na najniższą moc grzania.

Gdy funkcja jest włączona, można używać symboli  i . Wszystkie pozostałe symbole na panelach sterowania są zablokowane.

Funkcja nie blokuje funkcji zegara:

- 1. Aby włączyć funkcję:** nacisnąć . Moc grzania zostanie zmniejszona do wartości 1.
- 2. Aby wyłączyć funkcję:** nacisnąć .

Włączy się poprzednie ustawienie mocy grzania.

7.3 Blokada

Podczas pracy płyty grzejnej można zablokować panel sterowania. Zapobiega to przypadkowej zmianie ustawieniagrzania / prędkości okapu.

Najpierw należy ustawić moc grzania okapu.

Aby włączyć funkcję: nacisnąć przycisk .



Aby wyłączyć funkcję: nacisnąć przycisk  ponownie.



Funkcja wyłącza się po wyłączeniu płyty grzejnej.

7.4 Blokada uruchomienia



Funkcja ta zapobiega przypadkowemu włączeniu płyty grzejnej.



Aby włączyć funkcję: nacisnąć . Nie wprowadzać żadnego ustawienia mocy grzania. Nacisnąć i przytrzymać przycisk  przez 3 sekundy, aż nad symbolem pojawi się wskaźnik. Wyłączyć płytę grzejną za pomocą .



Po wyłączeniu płyty grzejnej funkcja pozostanie aktywna.

Wskaźnik powyżej  jest włączony.

Aby wyłączyć funkcję: nacisnąć . Nie wprowadzać żadnego ustawienia mocy grzania. Nacisnąć i przytrzymać przycisk  przez 3 sekundy, aż nad symbolem zniknie wskaźnik. Wyłączyć płytę grzejną za pomocą .

Gotowanie z włączoną funkcją: nacisnąć przycisk , a następnie nacisnąć  i przytrzymać przez 3 sekundy, aż zniknie wskaźnik nad symbolem. Można obsługiwać płytę grzejną. Po wyłączeniu płyty grzejnej za pomocą  funkcja zostanie ponownie uruchomiona.



7.5 Bridge





Funkcja działa, gdy naczynie zakrywa środki obu pól grzejnych. Więcej informacji na temat prawidłowego umieszczania naczyń można znaleźć w części „Korzystanie z pól grzejnych”.

Funkcja ta łączy dwa pola grzejne, by działały jak jedno.

Najpierw należy ustawić moc grzania jednego z pól grzejnych.

Aby włączyć funkcję dla pól grzejnych po lewej / prawej stronie: dotknij  / . Aby ustawić lub zmienić poziom mocy grzania, należy dotknąć jednego z czujników sterujących po lewej lub prawej stronie.

Aby wyłączyć funkcję: dotknij  / . Pola grzejne będą działać niezależnie.

7.6 Hob²Hood

Jest to zaawansowana, automatyczna funkcja, która umożliwi połączenie płyty grzejnej ze specjalnym okapem. Zarówno płyta grzejna, jak i okap są wyposażone w układ komunikacji przesyłający sygnały w podsterwieni. Prędkość wentylatora jest określana automatycznie na podstawie ustawienia trybu oraz temperatury najmocniej rozgrzanego naczynia na płycie grzejnej. Możliwe jest również ręczne sterowanie okapem za pośrednictwem płyty grzejnej.



W większości modeli okapów system zdalnego sterowania jest domyślnie wyłączony. Należy go włączyć przed użyciem funkcji. Więcej informacji znajduje się w instrukcji obsługi okapu.

Automatyczne działanie funkcji

Aby funkcja działała automatycznie, należy dla trybu automatycznego wybrać ustawienie H1 – H6. Domyślne ustawienie płyty grzejnej to H5. Okap reaguje na działanie płyty grzejnej. Płyta grzejna będzie automatycznie rozpoznawać temperaturę naczyń i odpowiednio dostosowywać prędkość wentylatora.

Tryby automatyczne





	Automa- tyczne oświetle- nie	Gotowa- nie ¹⁾	Smaże- nie ²⁾
Tryb H0	Wyt.	Wyt.	Wyt.
Tryb H1	Wł.	Wyt.	Wyt.
Tryb H2 ³⁾	Wł.	Prędkość wentylatora 1	Prędkość wentylatora 1
Tryb H3	Wł.	Wyt.	Prędkość wentylatora 1
Tryb H4	Wł.	Prędkość wentylatora 1	Prędkość wentylatora 1
Tryb H5	Wł.	Prędkość wentylatora 1	Prędkość wentylatora 2
Tryb H6	Wł.	Prędkość wentylatora 2	Prędkość wentylatora 3

1) Urządzenie rozpoznaje proces gotowania i uruchamia wentylator zgodnie z ustawieniem trybu automatycznego.

2) Urządzenie rozpoznaje proces smażenia i uruchamia wentylator zgodnie z ustawieniem trybu automatycznego.

3) W tym trybie włączanie wentylatora i oświetlenia jest niezależne od temperatury.

Zmiana trybu automatycznego

1. Wyłączyć płytę grzejną.
2. Nacisnąć  i przytrzymać przez 3 sekundy. Wyświetlacz włączy się i wyłączy.
3. Nacisnąć  i przytrzymać przez 3 sekundy.
4. Nacisnąć  kilkakrotnie, aż pojawi się **h**.
5. Nacisnąć  zegara, aby wybrać tryb automatyczny.



 Aby sterować okapem bezpośrednio na panelu okapu, należy wyłączyć automatyczny tryb działania.

 Po zakończeniu pieczenia i wyłączeniu płyty grzejnej wentylator okapu może nadal działać przez pewien czas. Po upływie tego czasu system wyłączy wentylator automatycznie i uniemożliwi przypadkowe włączenie wentylatora przez kolejne 30 sekund.

Ręczne sterowanie prędkością wentylatora

Funkcję można również uruchomić ręcznie.

W tym celu należy nacisnąć , gdy płyta grzejna jest włączona. Powoduje to wyłączenie automatycznego działania funkcji i umożliwia ręczną zmianę prędkości

wentylatora. Naciśnięcie  powoduje zwiększenie prędkości wentylatora o jeden poziom. Jeśli wentylator pracuje z maksymalną prędkością, ponowne naciśnięcie  powoduje ustawienie prędkości wentylatora na wartość 0 i jego wyłączenie. Aby ponownie włączyć wentylator z prędkością 1, należy nacisnąć

.

 Aby włączyć automatyczny tryb działania funkcji, należy wyłączyć płytę grzejną i włączyć ją ponownie.

Włączanie oświetlenia

Płyta grzejna umożliwia automatyczne włączanie oświetlenia podczas uruchamiania płyty grzejnej. W tym celu należy ustawić tryb automatyczny na H1 – H6.

 Oświetlenie okapu wyłącza się po 2 minutach od wyłączenia płyty grzejnej.

8. WSKAZÓWKI I PORADY



OSTRZEŻENIE!

Patrz rozdział dotyczący bezpieczeństwa.

8.1 Naczynia



Silne pole elektromagnetyczne z indukcyjnego pola grzejnego bardzo szybko wytwarza ciepło w naczyniu.

Na indukcyjnych polach grzejnych należy używać odpowiednich naczyń.

- Dno naczynia musi być jak najgrubsze i płaskie.
- Przed ustawieniem naczynia na powierzchni płyty grzejnej należy upewnić się, że jego spód jest czysty i suchy.
- Aby uniknąć zarysowania powierzchni szkła ceramicznego, nie należy przesuwać na niej naczyń.

Materiał naczyń

- **prawidłowe:** żeliwo, stal, stal emaliowana, stal nierdzewna, dno wielowarstwowe (z odpowiednim oznaczeniem producenta).
- **nieprawidłowe:** aluminium, miedź, mosiądz, szkło, ceramika, porcelana.

Naczynie nadaje się do gotowania na płycie indukcyjnej, jeśli:

- możliwe jest szybkie zagotowanie wody w naczyniu postawionym na polu grzejnym ustawionym na maksymalną moc;
- magnes jest przyciągany przez dno naczynia.

Wymiary naczyń

- Indukcyjne pola grzejne dostosowują się automatycznie do wielkości dna naczyń.
- Wydajność pola grzejnego zależy od średnicy naczynia. Naczynie o średnicy dna mniejszej niż minimalna pochłania tylko część energii generowanej przez pole grzejne.
- Ze względów bezpieczeństwa oraz by uzyskać optymalne efekty pieczenia nie należy używać naczyń większych niż podano w rozdziale „Specyfikacja pól grzejnych”. Podczas gotowania należy

uniknąć umieszczania naczyń w pobliżu panelu sterowania. Może to mieć wpływ na działanie panelu sterowania lub spowodować przypadkowe włączenie funkcji płyty grzejnej.



Patrz „Dane techniczne”.

8.2 Odgłosy podczas pracy

Jeżeli słychać:

- odgłos trzaskania: naczynie jest wykonane z różnych materiałów (konstrukcja wielowarstwowa).
- gwizd: pole grzejne jest ustawione na wysoką moc grzania, a naczynie jest wykonane z różnych materiałów (konstrukcja wielowarstwowa).
- odgłos brzęczenia: ustawiono wysoką moc grzania.
- odgłos klikania: odbywa się przełączanie obwodów elektrycznych.
- odgłos syczenia, brzęczenia: uruchomiony jest wentylator.

Opisane odgłosy są normalnym zjawiskiem i nie świadczą o usterce urządzenia.

8.3 Öko Timer (Zegar eko)

Aby oszczędzać energię, grzałka pola grzejnego wyłącza się zanim zabrzmiał sygnał wyłącznika czasowego. Różnica w czasie pracy urządzenia zależy od ustawionego poziomu mocy grzania oraz czasu gotowania.

8.4 Przykłady zastosowań związanych z gotowaniem

Zależność między ustawieniem mocy grzania a poborem mocy przez pole grzejne nie jest liniowa. Zwiększenie mocy grzania nie powoduje proporcjonalnego zwiększenia poboru mocy. Przy ustawieniu średniej mocy grzania pole grzejne wykorzystuje mniej niż połowę swojej mocy.



Dane przedstawione w tabeli mają wyłącznie charakter orientacyjny.

Ustawienie mocy grzania	Zastosowanie:	Czas (min)	Wskazówki
1	Podtrzymywanie temperatury potraw.	w razie potrzeby	Umieścić pokrywkę na naczyniu.
1 - 2	Sos holenderski, roztopianie: masło, czekolada, żelatyna.	5 - 25	Zamieszać od czasu do czasu.
1 - 2	Ścinanie: puszyste omelety, smażone jajka.	10 - 40	Gotuj z założoną pokrywką.
2 - 3	Gotowanie ryżu lub potraw mlecznych, podgrzewanie gotowych potraw.	25 - 50	Dodać co najmniej dwukrotnie więcej płynu niż ryżu. Potrawy mleczne mieszać od czasu do czasu.
3 - 4	Warzywa, ryby, mięso na parze.	20 - 45	Dodać kilka łyżek wody.
4 - 5	Ziemniaki na parze.	20 - 60	Użyć maksymalnie ¼ l wody na 750 g ziemniaków.
4 - 5	Gotowanie większych ilości potraw, duszenie i zupy.	60 - 150	Do 3 litrów wody plus składniki.
6 - 7	Delikatne smażenie: eskalopki, cordon bleu, kotlety, bryzole, kielbasa, wątróbki, zasmażki, jajka, naleśniki, pączki.	w razie potrzeby	Obrócić po upływie połowy czasu.
7 - 8	Intensywne smażenie, placki ziemniaczane, steki z polędwicy, steki.	5 - 15	Obrócić po upływie połowy czasu.
9	Gotowanie wody, gotowanie makaronu, obsmażanie mięsa (gulasz, mięso duszone w sosie własnym), smażenie frytek.		
P	Gotowanie większej ilości wody. PowerBoost jest wł.		

8.5 Wskazówki i porady dotyczące korzystania z funkcji Hob²Hood

Obsługa płyty grzejnej za pomocą funkcji:

- Zabezpieczyć panel okapu przed bezpośrednim działaniem promieni słonecznych.
- Nie kierować żarówki halogenowej na panel okapu.
- Nie należy zasłaniać panelu sterowania płyty grzejnej.
- Nie zakłócać sygnału między płytą grzejną a okapem (np. poprzez zasłonięcie dłonią, uchwytem naczynia lub wysokim naczyniem). Patrz ilustracja.

Poniższy okap jest przykładowy.

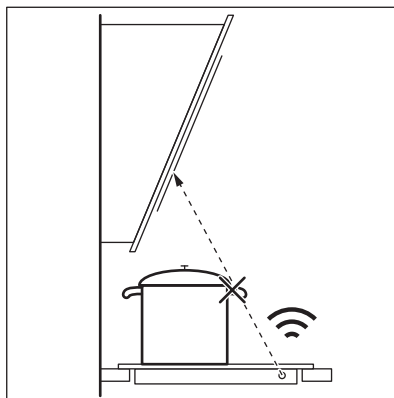



Inne urządzenia sterowane zdalnie mogą zakłócać sygnał. Nie należy używać tego typu urządzeń w pobliżu płyty grzejnej, jeśli włączono funkcję Hob²Hood.

Okapy kuchenne z funkcją Hob²Hood

Pełną ofertę okapów kuchennych współpracujących z tą funkcją można

znaleźć w naszej witrynie internetowej dla klientów. Okapy kuchenne Electrolux, które działają z tą funkcją, muszą posiadać symbol



9. KONSERWACJA I CZYSZCZENIE



OSTRZEŻENIE!

Patrz rozdział dotyczący bezpieczeństwa.

9.1 Informacje ogólne

- Czyścić płytę grzejną po każdym użyciu.
- Zawsze używać naczyń z czystym dnem.
- Zarysowania lub ciemne plamy na powierzchni nie mają wpływu na działanie płyty grzejnej.
- Stosować odpowiednie środki przeznaczone do czyszczenia powierzchni płyty grzejnej.
- Użyć specjalnego skrobaka do szkła.

9.2 Czyszczenie płyty grzejnej

- **Wyjąć natychmiast:** stopiony plastik, folię, sól, cukier oraz zabrudzenia z

potraw zawierających cukier. W przeciwnym razie zabrudzenia mogą uszkodzić płytę grzejną. Uważać, aby się nie oparzyć. Użyć specjalnego skrobaka, przykładając go pod ostrym kątem do szklanej powierzchni i przesuwając po niej ostrzem.

- **Wyjąć, gdy płyta grzejna wystarczająco ostygnie:** ślady osadu kamienia i wody, plamy tłuszczu, metaliczne odbarwienia. Przetrzeć płytę grzejną wilgotną szmatką z dodatkiem delikatnego detergentu. Po wyczyszczeniu wytrzeć płytę grzejną do sucha miękką szmatką.
- **Usunąć błyszczące metaliczne odbarwienia:** użyć wodnego roztworu octu i wyczyścić szklaną powierzchnię wilgotną szmatką.

10. ROZWIĄZANIE PROBLEMÓW







OSTRZEŻENIE!

Patrz rozdział dotyczący bezpieczeństwa.

10.1 Co zrobić, gdy...

Problem	Możliwa przyczyna	Środek zaradczy
Nie można uruchomić płyty grzejnej ani nią sterować.	Płyty grzejnej nie podłączono do zasilania lub podłączono nieprawidłowo.	Sprawdzić, czy płytę grzejną podłączono prawidłowo do zasilania.

Problem	Możliwa przyczyna	Środek zaradczy
	Zadziałał bezpiecznik.	Sprawdzić, czy bezpiecznik jest przyczyną usterki. Jeżeli nadal będzie dochodzić do wyzwania bezpiecznika, należy skontaktować się z wykwalifikowanym elektrykiem.
	W ciągu 60 sekund nie ustawiono mocy grzania.	Ponownie włączyć płytę grzejną i ustawić moc grzania w ciągu maksymalnie 60 sekund.
	Dotknięto jednocześnie 2 lub więcej pól czujników.	Dotknąć tylko jednego pola czujnika.
	Działa funkcja Pauza.	Patrz „Codzienne użytkowanie”.
	Na panelu sterowania znajdują się plamy wody lub tłuszczu.	Wyczyścić panel sterowania.
Słyszalny jest ciągły sygnał dźwiękowy.	Nieprawidłowe podłączenie elektryczne.	Odłączyć płytę grzejną od zasilania. Zwrócić się do wykwalifikowanego elektryka, aby sprawdził instalację.
Nie można ustawić maksymalnej mocy grzania jednego z pól grzejnych.	Pozostałe pola zużywają maksymalną dostępną moc. Płyta grzejna działa prawidłowo.	Zmniejszyć moc pozostałych pól grzejnych podłączonych do tej samej fazy. Patrz „Zarządzanie energią”.
Rozlegnie się sygnał dźwiękowy i płyta grzejna wyłączy się. Gdy płyta grzejna jest wyłączona, rozlega się sygnał dźwiękowy.	Umieszczono coś w jednym lub większej liczbie pól czujników.	Usunąć przedmiot z pól czujników.
Płyta grzejna wyłączy się.	Na polu czujnika znajduje się przedmiot  .	Usunąć przedmiot z pola czujnika.
Wskaźnik ciepła resztkowego nie włącza się.	Pole grzejne nie jest gorące, ponieważ działało za krótko lub nastąpiło uszkodzenie czujnika.	Jeśli pole grzejne działało wystarczająco długo, aby było gorące, należy skontaktować się z autoryzowanym centrum serwisowym.
	Używane jest bardzo wysokie naczynie blokujące sygnał.	Użyć mniejszego naczynia, zmienić pole grzejne lub sterować okapem ręcznie.
Panel sterowania staje się gorący w dotyku.	Naczynie jest zbyt duże lub ustawione zbyt blisko panelu sterowania.	Jeśli to możliwe, duże naczynia należy ustawiać na tylnych polach.
Brak sygnałów dźwiękowych podczas dotykania pól czujników na panelu.	Sygnały dźwiękowe są wyłączone.	Włączyć sygnały dźwiękowe. Patrz „Codzienne użytkowanie”.
Zaświeci się wskaźnik nad symbolem  .	Działa funkcja Blokada uruchomienia lub Blokada.	Patrz „Codzienne użytkowanie”.
Pasek regulacji miga.	Brak naczynia na polu grzejnym lub pole grzejne nie zostało całkowicie zakryte.	Postawić naczynie na polu grzejnym, tak aby całkowicie zakryło pole grzejne.
	Użyto nieodpowiedniego naczynia.	Stosować naczynia odpowiednie do płyt indukcyjnych. Patrz „Wskazówki i porady”.

Problem	Możliwa przyczyna	Środek zaradczy
	Średnica dna naczynia jest za mała dla wybranego pola.	Używać naczyń o odpowiednich wymiarach. Patrz „Dane techniczne”.
Na wyświetlaczu pojawi się  i cyfra.	Wystąpił błąd płyty grzejnej.	Wyłączyć płytę grzejną i włączyć ponownie po 30 sekundach. Jeśli ponownie wyświetli się  , należy odłączyć płytę grzejną od zasilania. Po upływie 30 sekund ponownie podłączyć płytę. Jeśli problem będzie występował nadal, należy skontaktować się z autoryzowanym centrum serwisowym.

10.2 Jeśli nie można znaleźć rozwiązania...

Jeżeli rozwiązanie problemu we własnym zakresie nie jest możliwe, należy skontaktować się ze sprzedawcą lub z autoryzowanym punktem serwisowym. Podać dane z tabliczki znamionowej. Upewnić się, że płyta grzejna była

prawidłowo użytkowana. Jeśli nie, naprawę wykona odpłatnie pracownik serwisu lub sprzedawca – również w okresie gwarancyjnym. Informacje na temat okresu gwarancyjnego i autoryzowanych punktów serwisowych znajdują się w broszurze gwarancyjnej.

11. DANE TECHNICZNE

11.1 Tabliczka znamionowa

Model EIV84550
 Typ 62 D5A 01 AA
 Indukcja 7.2 kW
 Nr seryjny.....
 ELECTROLUX

Numer produktu (PNC) 949 599 200 00
 220–240 V/400 V, 2N, 50 Hz
 Wyprodukowano w: Niemcy
 7.2 kW



11.2 Parametry pól grzejnych

Pole grzejne	Moc znamionowa (maksymalna moc grzania) [W]	PowerBoost [W]	PowerBoost maksymalny czas [min]	Średnica naczynia [mm]
Lewe przednie	2300	3200	10	125 - 180
Lewe tylne	2300	3200	10	125 - 210
Środkowe przednie	2300	3200	10	125 - 210
Prawe przednie	2300	3200	10	125 - 180
Prawe tylne	2300	3200	10	125 - 210

Moc pól grzejnych może różnić się od wartości podanych w tabeli. Zmienia się ona

w zależności od materiałów i wymiarów naczyń.

W celu uzyskania optymalnych efektów gotowania należy stosować naczynia o średnicy nie większej niż podano w tabeli.

12. EFEKTYWNOŚĆ ENERGETYCZNA

12.1 Informacje o produkcie*

Dane identyfikacyjne modelu	EIV84550	
Typ płyty grzejnej	Płyta grzejna do zabudowy	
Liczba pól grzejnych	5	
Technologia grzania	Płyta indukcyjna	
Średnica okrągłych pól grzejnych (Ø)	Środkowe przednie	21,0 cm
Długość (Dł.) i szerokość (Szer.) nieokrągłego pola grzejnego	Lewe przednie	Dł. 22,3 cm Szer. 22,0 cm
Długość (Dł.) i szerokość (Szer.) nieokrągłego pola grzejnego	Lewe tylne	Dł. 22,3 cm Szer. 22,0 cm
Długość (Dł.) i szerokość (Szer.) nieokrągłego pola grzejnego	Prawe przednie	Dł. 22,3 cm Szer. 22,0 cm
Długość (Dł.) i szerokość (Szer.) nieokrągłego pola grzejnego	Prawe tylne	Dł. 22,3 cm Szer. 22,0 cm
Zużycie energii na pole grzejne (EC electric cooking)	Lewe przednie	179,6 Wh/kg
	Lewe tylne	189,1 Wh/kg
	Środkowe przednie	189,1 Wh/kg
	Prawe przednie	187,3 Wh/kg
	Prawe tylne	189,1 Wh/kg
Zużycie energii przez płytę grzejną (EC electric hob)	186,8 Wh/kg	

* Dla Unii Europejskiej zgodnie z rozporządzeniami UE 66/2014. Dla Białorusi zgodnie z normą STB 2477-2017, załącznik A. Dla Ukrainy zgodnie z normą 742/2019.

EN 60350-2 – elektryczny sprzęt do gotowania do użytku domowego – część 2: Płyty grzejne – metody pomiaru wydajności.

Parametry elektryczne powierzchni grzejnej są odpowiednio oznaczone przy poszczególnych polach grzejnych.

12.2 Oszczędzanie energii

Postępując zgodnie z poniższymi wskazówkami, można zaoszczędzić energię podczas codziennego gotowania.

- Podczas podgrzewania wody używać tylko niezbędnej jej ilości.
- Jeśli to możliwe, zawsze zakładać pokrywki na naczynia.
- Naczynia stawiać na środku pola grzejnego.
- Wykorzystać ciepło resztkowe, aby utrzymać ciepło potrawy lub ją stopić.

13. OCHRONA ŚRODOWISKA

Materiały oznaczone symbolem  należy poddać utylizacji. Opakowanie urządzenia włożyć do odpowiedniego pojemnika w celu przeprowadzenia recyklingu. Należy zadbać o ponowne przetwarzanie odpadów urządzeń elektrycznych i elektronicznych, aby chronić środowisko naturalne oraz ludzkie zdrowie.

Nie wolno wyrzucać urządzeń oznaczonych symbolem  razem z odpadami domowymi. Należy zwrócić produkt do miejscowego punktu ponownego przetwarzania lub skontaktować się z odpowiednimi władzami miejskimi.

NE GÂNDIM LA DVS

Vă mulțumim că ați achiziționat un aparat Electrolux. Ați ales un produs rezultat în urma a zeci de ani de experiență profesională și inovație. Ingenios și stilat, a fost conceput gândindu-vă la Dvs. Pentru ca să fiți asigurat că aveți toate cunoștințele necesare pentru obținerea unor rezultate extraordinare de fiecare dată când îl folosiți.

Bine ați venit la Electrolux.

Vizitați site-ul nostru pentru:



A găsi sfaturi privind utilizarea, broșuri, informații pentru depanare, service și reparații:

www.electrolux.com/support



A vă înregistra produsul pentru a beneficia de servicii mai bune:

www.registerelectrolux.com



A cumpăra accesorii, consumabile și piese de schimb originale pentru aparatul dvs.:

www.electrolux.com/shop

ASISTENȚĂ PENTRU CLIENȚI ȘI SERVICE

Utilizați întotdeauna piese de schimb originale.

Atunci când contactați Centrul nostru de service autorizat, asigurați-vă că aveți la dispoziție următoarele informații: Model, PNC, Număr de serie.

Informațiile pot fi găsite pe plăcuța cu date tehnice.

Avertisment / Atenție - Informații privind siguranța

Informații și sfaturi generale

Informații privind mediul înconjurător

Ne rezervăm dreptul asupra efectuării de modificări.

CUPRINS

1. INFORMAȚII PRIVIND SIGURANȚA.....	242
2. INSTRUCȚIUNI DE SIGURANȚĂ.....	244
3. INSTALAREA.....	246
4. DESCRIEREA PRODUSULUI.....	248
5. ÎNAINTE DE PRIMA UTILIZARE.....	249
6. UTILIZAREA ZILNICĂ.....	250
7. FUNCȚII SUPLIMENTARE.....	252
8. INFORMAȚII ȘI SFATURI.....	255
9. ÎNGRIJIREA ȘI CURĂȚAREA.....	257
10. DEPANAREA.....	257
11. DATE TEHNICE.....	259
12. EFICIENȚĂ ENERGETICĂ.....	260
13. INFORMAȚII PRIVIND MEDIUL.....	261

1. ⚠️ INFORMAȚII PRIVIND SIGURANȚA

Înainte de instalarea și de utilizarea aparatului, citiți cu atenție instrucțiunile furnizate. Producătorul nu este responsabil pentru nicio vătămare sau daună rezultată din instalarea sau utilizarea incorectă. Păstrați permanent instrucțiunile într-un loc sigur și accesibil pentru o consultare ulterioară.

1.1 Siguranța copiilor și a persoanelor vulnerabile

- Acest aparat poate fi utilizat de copiii cu vârsta mai mare de 8 ani, de persoanele cu capacități fizice, senzoriale sau mentale reduse sau de persoanele ne-experimentate doar sub supraveghere sau după o scurtă instruire care să le ofere informațiile necesare despre utilizarea sigură a aparatului și să le permită să înțeleagă pericolele la care se expun. Copiii cu vârsta mai mică de 8 ani și persoanele cu dizabilități profunde și complexe nu trebuie lăsate să se apropie de aparat dacă nu sunt supravegheate permanent.
- Copiii trebuie supravegheați pentru a vă asigura că nu se joacă cu aparatul.
- Nu lăsați ambalajele la îndemâna copiilor și aruncați-le conform reglementărilor.
- **AVERTISMENT:** Aparatul și piesele accesibile ale acestuia devin fierbinți pe durata utilizării. Nu lăsați copiii și animalele de companie în apropierea aparatului atunci când funcționează și se răcește.
- Dacă aparatul are un dispozitiv de siguranță pentru copii, acesta trebuie activat.
- Copiii nu vor realiza operațiunile de curățare sau de întreținere care revin utilizatorului aparatului fără a fi supravegheați.

1.2 Informații generale privind siguranța

- Acest aparat poate fi utilizat numai pentru gătire.
- Acest aparat este proiectat pentru uz casnic individual într-un mediu interior.

- Acest aparat electrocasnic poate fi utilizat în birouri, camere de oaspeți, camere de oaspeți cu paturi și mic dejun, case de oaspeți în cadrul fermelor și alte spații de cazare similare, în care această utilizare nu depășește (media) nivelurile de utilizare domestică.
- **AVERTISMENT:** Aparatul și piesele accesibile ale acestuia devin fierbinți pe durata utilizării. Aveți grijă să nu atingeți elementele de încălzire.
- **AVERTISMENT:** Gătirea neasistată la plită folosind grăsimi sau ulei poate fi periculoasă și poate provoca un incendiu.
- Nu folosiți niciodată apă pentru stingerea focului de gătit. Opriti aparatul și acoperiți flăcările cu o pătură ignifugă sau un capac.
- **AVERTISMENT:** Aparatul nu trebuie să fie alimentat de la un dispozitiv de comutare extern, cum ar fi un temporizator, și nu trebuie conectat la un circuit care este cuplat și decuplat în mod regulat de rețea.
- **ATENȚIE:** Procesul de gătit trebuie supravegheat. Un proces de gătit pe termen scurt trebuie supravegheat permanent.
- **AVERTISMENT:** Pericol de incendiu: Nu depozitați nimic pe suprafețele de gătit.
- Obiectele de metal, de ex. cuțitele, furculițele, lingurile și capacele nu trebuie puse pe suprafața plitei, deoarece se pot înfierbânta.
- Nu folosiți aparatul înainte de a-l instala în structura încastrată.
- Nu folosiți un aparat de curățat cu abur pentru a curăța aparatul.
- După utilizare, stingeți elementul plitei cu ajutorul butonului și nu lăsați această operațiune în sarcina detectorului de vase.
- Dacă suprafața ceramică / de sticlă este crăpată, opriți aparatul și deconectați-l de la sursa de alimentare. În cazul în care aparatul este conectat direct la sursa de alimentare folosind cutia de conexiuni, scoateți siguranța pentru a

deconecta aparatul de la sursa de curent. În ambele cazuri, contactați Centrul de service autorizat.

- În cazul în care cablul de alimentare este deteriorat, acesta trebuie înlocuit de producător, centrul de service autorizat sau persoane cu o calificare similară pentru a se evita orice pericol.
- **AVERTISMENT:** Folosiți doar opritoare realizate de producătorul aparatului de gătit sau indicate de producătorul aparatului în instrucțiunile de utilizare ca fiind adecvate sau opritoare incluse în aparat. Utilizarea unor opritoare neadecvate poate produce accidente.

2. INSTRUCȚIUNI DE SIGURANȚĂ

2.1 Instalarea



AVERTISMENT!

Doar o persoană calificată trebuie să instaleze acest aparat.



AVERTISMENT!

Pericol de vătămare personală sau deteriorare a aparatului.

- Îndepărtați toate ambalajele.
- Dacă aparatul este deteriorat, nu îl instalați sau utilizați.
- Urmați instrucțiunile de instalare furnizate împreună cu aparatul.
- Respectați distanțele minime față de alte aparate și corpuri de mobilier.
- Aveți întotdeauna grijă când mutați aparatul deoarece acesta este greu. Folosiți întotdeauna mănuși de protecție și încălțăminte închisă.
- Închideți etanș suprafețele tăiate cu un agent de etanșare pentru ca umezeala să nu umfle materialul.
- Protejați partea de jos a aparatului de abur și umezeală.
- Nu așezați aparatul lângă o ușă sau sub o fereastră. Astfel, vasele fierbinți de pe aparat nu vor cădea atunci când ușa sau fereastra va fi deschisă.
- Fiecare aparat are ventilatoare de răcire în partea de jos.

- Dacă aparatul este instalat deasupra unui sertar:
 - Nu depozitați niciun obiect mic sau foi de hârtie care ar putea fi aspirate, deoarece acestea pot deteriora ventilatoarele de răcire sau pot afecta sistemul de răcire.
 - Păstrați o distanță de minim 2 cm între baza aparatului și obiectele depozitate în sertar.
- Scoateți toate panourile de separare instalate în cabinet sub aparat.

2.2 Conexiunea la rețeaua electrică



AVERTISMENT!

Pericol de incendiu și electrocutare.

- Toate conexiunile electrice trebuie realizate de către un electrician.
- Aparatul trebuie legat la o priză cu împământare.
- Înainte de a efectua orice tip de operație, asigurați-vă că ați deconectat aparatul de la sursa de curent.
- Asigurați-vă că parametrii de pe plăcuța cu date tehnice sunt compatibili cu valorile nominale ale sursei de alimentare.
- Asigurați-vă că aparatul a fost instalat corect. Cablurile de alimentare electrică și ștecherile (dacă există) slăbite sau incorecte pot să provoace încălzirea terminalului.

- Utilizați cablul de alimentare electrică corect.
- Nu permiteți încălcirea cablului de alimentare electrică.
- Asigurați-vă că este instalată o protecție împotriva șocurilor.
- Utilizați clema de detensionare de pe cablu.
- Nu lăsați cablul de alimentare sau ștecherul (dacă există) să atingă aparatul fierbinte sau vase fierbinți atunci când conectați aparatul la o priză.
- Nu folosiți prize multiple și cabluri prelungitoare.
- Procedați cu atenție pentru a nu deteriora ștecherul (dacă este cazul) sau cablul de alimentare electrică. Contactați Centrul nostru de service autorizat sau un electrician pentru a schimba un cablu de alimentare deteriorat.
- Protecția la electrocutare a pieselor aflate sub tensiune și izolate trebuie fixată astfel încât să nu permită scoaterea ei fără folosirea unor unelte.
- Introduceți ștecherul în priză numai după încheierea procedurii de instalare. Asigurați accesul la priză după instalare.
- Dacă priza de curent prezintă jocuri, nu conectați ștecherul.
- Nu trageți de cablul de alimentare pentru a scoate din priză aparatul. Trageți întotdeauna de ștecher.
- Folosiți doar dispozitive de izolare adecvate: întrerupătoare pentru protecția liniei, siguranțe (siguranțe înfiletabile scoase din suport), contactori și declanșatori la protecția de împământare.
- Instalația electrică trebuie să fie prevăzută cu un dispozitiv de izolare, care să vă permită să deconectați aparatul de la rețea la toți polii. Dispozitivul izolator trebuie să aibă o deschidere între contacte de cel puțin 3 mm.

2.3 Utilizarea



AVERTISMENT!

Pericol de accidentare, arsuri și electrocutare.

- Nu modificați specificațiile acestui aparat.
- Îndepărtați toate ambalajele, etichetele și foliile protectoare (dacă este cazul) înainte de prima utilizare.

- Verificați dacă orificiile de ventilație nu sunt blocate.
- Nu lăsați aparatul nesupravegheat în timpul funcționării.
- Setați zona de gătit la „Off” (Oprit) după fiecare utilizare.
- Nu puneți tacâmuri sau capace pentru oale pe zonele de gătit. Acestea pot deveni fierbinți.
- Nu acționați aparatul având mâinile umede sau când acesta este în contact cu apa.
- Nu utilizați aparatul ca suprafață de lucru sau ca loc de depozitare.
- Dacă suprafața aparatului este crăpată, deconectați imediat aparatul de la rețeaua electrică. Astfel, veți preveni electrocutarea.
- Utilizatorii cu stimulator cardiac trebuie să păstreze o distanță de minim 30 de cm față de zonele de gătit prin inducție atunci când aparatul este în funcțiune.
- Când puneți alimente în ulei fierbinte, uleiul poate să sară.



AVERTISMENT!

Pericol de incendiu și explozie

- Grăsimile și uleiul, când sunt încălzite, pot elibera vapori inflamabili. Nu apropiați flăcări sau obiecte încălzite de grăsimi și uleiuri când gătiți.
- Vaporii pe care uleiul foarte fierbinte îi eliberează pot să se aprindă spontan.
- Uleiul folosit, care conține resturi de mâncare, poate lua foc la temperaturi mai mici decât uleiul care este utilizat pentru prima dată.
- Produsele inflamabile sau obiectele umezite cu produse inflamabile nu trebuie introduse în aparat, nici puse alături sau deasupra acestuia.



AVERTISMENT!

Pericol de deteriorare a aparatului.

- Nu țineți vase de gătit fierbinți pe panoul de comandă.
- Nu puneți un capac fierbinte pentru vase pe suprafața de sticlă a plitei.
- Aveți grijă să nu se evaporeze tot lichidul din vas.

- Procedați cu atenție pentru a nu lăsa obiecte sau vase să cadă pe aparat. Suprafața se poate deteriora.
- Nu activați zonele de gătit cu vase goale sau fără vase.
- Nu puneți folie de aluminiu pe aparat.
- Vasele de gătit din fontă sau cu fund deteriorat pot zgâria sticla / suprafața vitroceramică. Ridicați întotdeauna aceste obiecte când trebuie să le mutați pe suprafața de gătit.

2.4 Îngrijirea și curățarea

- Curățați regulat aparatul pentru a preveni deteriorarea materialului de la suprafață.
- Înainte de curățare, opriți cuptorul și lăsați-l să se răcească.
- Nu folosiți apă pulverizată și abur pentru curățarea aparatului.
- Curățați aparatul cu o lavetă moale, umedă. Utilizați numai detergenți neutri. Nu folosiți produse abrazive, bureți abrazivi, solvenți sau obiecte metalice.

2.5 Serviciul de asistență tehnică

- Pentru a repara aparatul contactați Centrul de service autorizat. Utilizați doar piese de schimb originale.

- Referitor la becul (becurile) din acest produs și becurile de schimb vândute separat: Aceste becuri sunt concepute pentru a suporta situațiile fizice extreme din aparatele electrocasnice, cum ar fi cele de temperatură, vibrație, umiditate sau au rolul de a semnaliza informații privitoare la starea operațională a aparatului. Acestea nu sunt destinate utilizării în alte aplicații și nu sunt adecvate pentru iluminarea camerelor din locuință.

2.6 Eliminare



AVERTISMENT!

Pericol de vătămare sau sufocare.

- Contactați autoritatea locală pentru informații privind eliminarea aparatului.
- Deconectați aparatul de la sursa de alimentare electrică.
- Tăiați cablul de alimentare electrică chiar de lângă aparat și aruncați-l.

3. INSTALAREA



AVERTISMENT!

Consultați capitolele privind siguranța.

3.1 Înaintea instalării

Înaintea instalării plitei, notați informațiile de mai jos aflate pe plăcuța cu date tehnice. Plăcuța cu datele tehnice se află pe partea inferioară a plitei.

Numărul de serie

3.2 Plitele încorporate

Utilizați plite încorporate numai după ce asamblați plita în unități de mobilier și suprafețe de lucru ce corespund standardelor.

3.3 Cablu de conectare

- Plita este furnizată cu un cablu de conexiune.
- Pentru a înlocui cablul de alimentare deteriorat, folosiți următorul tip de cablu: H05V2V2-F care rezistă la o temperatură de 90 °C sau mai. Firul unic trebuie să aibă un diametru de minim 1,5 mm². Contactați centrul de service local. Cablul de conectare poate fi înlocuit doar de un electrician calificat.



AVERTISMENT!

Toate conexiunile electrice trebuie realizate de către un electrician calificat.

**ATENȚIE!**

Nu găuriți și nu lipiți capetele firelor. Acest lucru este interzis.

**ATENȚIE!**

Nu conectați cablul fără manșonul cablului.

Conexiune cu două faze

1. Scoateți manșonul cablului de pe firele negru și maro.

2. Îndepărtați izolația de la capetele firelor maro și negru.
3. Aplicați un nou manșon al cablului de 1,5 mm² pe capătul comun al cablului (este necesară o sculă specială).

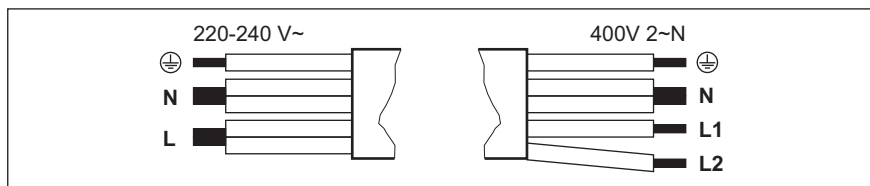
Secțiune transversală a cablului 1,5 mm²**Conexiune monofazată – 220 – 240 V~**

Verde - galben

N

Albastru și albastru

L

Negru și maro

Conexiune cu două faze - 400 V 2 ~ N

Verde - galben



Albastru și albastru

N

Negru

L1

Maro

L2

3.4 Asamblare

Dacă instalați plita sub o hotă, consultați instrucțiunile de instalare a hotei pentru a afla distanța minimă dintre aparate.

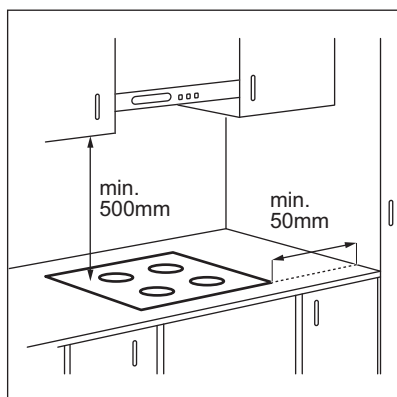

Dacă aparatul este instalat deasupra unui sertar, ventilația plitei poate încălzi articolele depozitate în sertar pe durata procesului de gătire.

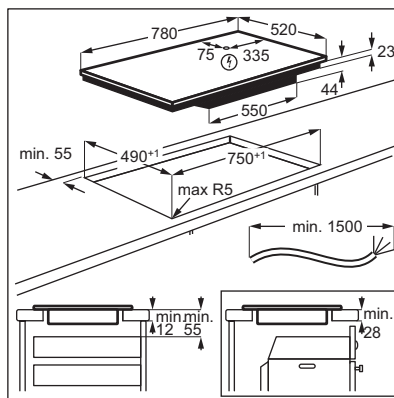

Găsiți tutorialul video „Instalarea plitei cu inducție Electrolux - Instalarea pe blatul de

lucru” prin introducerea numelui complet indicat în graficul de mai jos.



4. DESCRIEREA PRODUSULUI

4.1 Aranjarea suprafeții de gătire

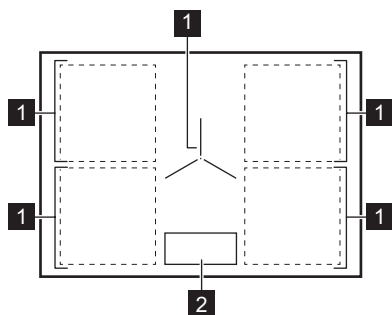

- 1** Zonă de gătit cu inducție
- 2** Panou de comandă

4.2 Structura panoului de comandă

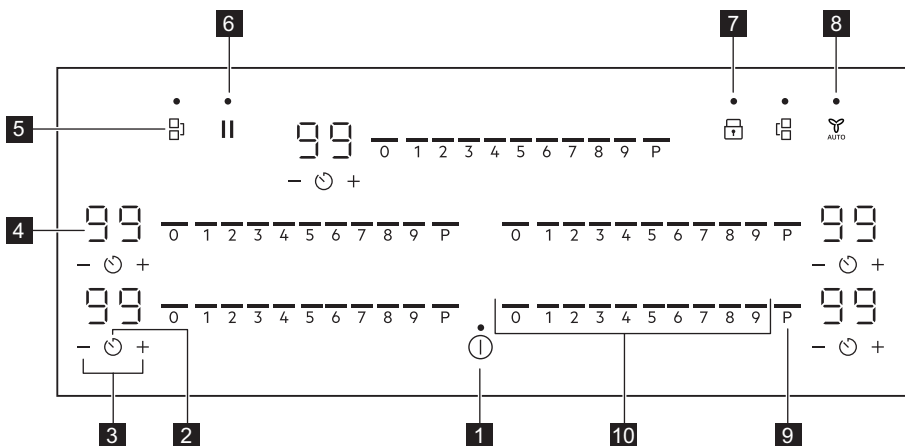

Folosiți câmpurile cu senzori pentru controlul aparatului. Afișajele, indicatoarele și semnalele sonore indică funcțiile active.

Câmp cu senzor	Funcție	Descriere
1		Pornit / Oprit Pentru activarea și dezactivarea aparatului.
2		Cronometru Pentru a seta funcția:
3	+ / -	- Pentru a crește sau a descrește durata.
4	-	Afișajul cronometrului Pentru a afișa durata în minute.
5		Bridge Pentru a activa și a dezactiva funcția.
6		Pauză Pentru a activa și a dezactiva funcția.
7		Blocare / Dispozitivul de siguranță pentru copii Pentru blocarea / deblocarea panoului de comandă.
8		Hob²Hood Pentru a activa și dezactiva modul manual al funcției.
9	P	PowerBoost Pentru a activa funcția.
10	-	Bara de comandă Pentru a seta nivelul de căldură.

4.3 Indicatorii afișajului

Indicator	Descriere
	Există o defecțiune.
	OptiHeat Control (Indicator de căldură reziduală cu 3 trepte):continuare gătire / menține cald / căldură reziduală.

5. ÎNAINTE DE PRIMA UTILIZARE



AVERTISMENT!
Consultați capitolele privind siguranța.

5.1 Limitare putere

Limitare putere definește puterea totală utilizată de plită, în limitele siguranțelor de instalare ale locuinței.

Plita este setată implicit la nivelul de putere cel mai mare posibil.

Pentru a scădea sau crește nivelul de putere:

1. Accesați Meniu > Setări utilizator.



Consultați „Structura meniului”.

2. Apăsați pe cronometrul frontal până când apare P.
3. Apăsați / pe cronometrul frontal pentru a seta nivelul de putere.

Niveluri de putere

Consultați capitolul „Date tehnice”.



ATENȚIE!
Asigurați-vă că puterea selectată este adecvată pentru siguranțele instalate în locuință.

- P72 — 7200 W
- P15 — 1500 W
- P20 — 2000 W
- P25 — 2500 W
- P30 — 3000 W
- P35 — 3500 W

- P40 — 4000 W
- P45 — 4500 W
- P50 — 5000 W
- P60 — 6000 W

6. UTILIZAREA ZILNICĂ



AVERTISMENT!

Consultați capitolele privind siguranța.

6.1 Activarea și dezactivarea

Mențineți apăsat  pentru a activa sau dezactiva plita.

6.2 Detectarea vaselor

Această funcție indică prezența vaselor pe plită și dezactivează zonele de gătire dacă nu este detectat niciun vas în timpul unei sesiuni de gătire.

Dacă puneți vase pe o zonă de gătire înainte de a selecta un nivel de căldură, apare indicatorul de deasupra 0 de pe bara de comandă.

Dacă scoateți vasul dintr-o zonă de gătire activată și îl puneți deoparte temporar, indicatoarele de deasupra barei de comandă corespunzătoare vor începe să clipească. Dacă nu puneți vasul înapoi pe zona de gătire activată în decurs de 60 de secunde, zona de gătire se va dezactiva automat.

Pentru a relua gătitul, puneți la loc vasul pe zonele de gătire în timpul perioadei de expirare indicate.

6.3 Utilizarea zonei de gătire

Puneți vasul în centrul zonei selectate. Zonele de gătit prin inducție se adaptează automat la dimensiunea bazei vasului.

Puteți găti cu vasele mari puse pe două zone de gătit simultan. Vasul trebuie să acopere centrele ambelor zone însă să nu depășească marcajul zonei. Dacă vasul se află între cele două centre, funcția Bridge nu va fi activată.

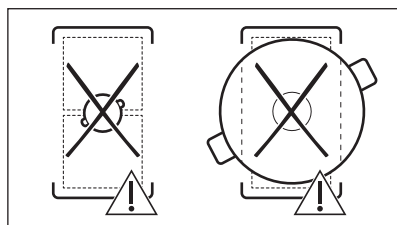
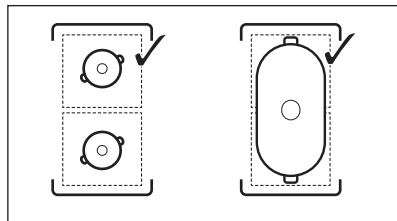

6.4 Nivelul de căldură

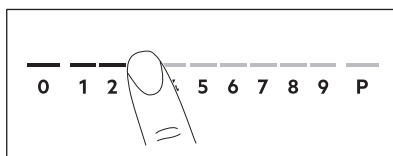

1. Apăsați nivelul de căldură dorit de pe bara de comandă.

Indicatoarele de deasupra barei de comandă apar până la nivelul de încălzire selectat.

2. Pentru a dezactiva o zonă de gătit, apăsați 0.

6.5 PowerBoost

Această funcție oferă putere suplimentară zonelor de gătit prin inducție. Funcția poate fi activată exclusiv pentru zona de gătit prin inducție doar pentru o perioadă limitată de timp. După această perioadă, zona de gătit

prin inducție comută automat înapoi la cel mai ridicat nivel de căldură.

 Consultați capitolul „Date tehnice”.

Pentru activarea funcției pentru o zonă de gătit: atingeți **P**.

Pentru a dezactiva funcția: modificați nivelul de căldură.

6.6 OptiHeat Control (Indicator de căldură reziduală cu 3 trepte)



AVERTISMENT!

 Cât timp indicatorul este aprins, există riscul de arsuri din cauza căldurii reziduale.

Zonele de gătit prin inducție produc căldura necesară pentru procesul de gătire direct în baza vasului. Vitroceramica este încălzită de căldura vasului.

Indicatoarele  apar când o zonă de gătit este fierbinte. Prezintă nivelul de căldură reziduală pentru zonele de gătit pe care le folosiți în acel moment.

Este posibil să apară și indicatorul:

- pentru zonele de gătit învecinate chiar dacă nu le utilizați,
- când vasul fierbinte este pus pe zona de gătit rece,
- când plita este dezactivată, dar zona de gătit este încă fierbinte.

Indicatorul dispare când zona de gătit s-a răcit.

6.7 Cronometru





Cronometru cu numărătoare inversă



Folosiți această funcție pentru a specifica durata de funcționare a unei zone de gătire în timpul unei singure sesiuni de gătire.



Setați nivelul de căldură pentru zona de gătire și după aceea setați funcția.



Nu puteți activa funcția în timp ce Hob²Hood funcția este în desfășurare.

1. Apăsați . 00 apare pe afișajul cronometrului.
2. Apăsați  sau  pentru a seta timpul (00-99 minute).
3. Apăsați  pentru a porni cronometrul sau așteptați 3 secunde. Cronometrul începe numărătoarea inversă.

Pentru a modifica timpul: selectați zona de gătire cu  și apăsați  sau .

Pentru a dezactiva funcția: selectați zona de gătire cu  și apăsați . Intervalul de timp rămas descrește până la 00.



Cronometrul termină numărătoarea inversă, este emis un semnal sonor și 00 clipește. Zona de gătire se dezactivează. Apăsați orice simbol pentru a opri semnalul și clipirea.



Cronometru

Puteți utiliza această funcție atunci când plita este activată și zonele de gătire nu funcționează. Nivelul de căldură indică 00.



Nu puteți activa funcția în timp ce Hob²Hood funcția este în desfășurare.

1. Apăsați .
2. Apăsați  sau  pentru a seta timpul. Cronometrul termină numărătoarea inversă, este emis un semnal sonor și 00 clipește. Apăsați orice simbol pentru a opri semnalul și clipirea.

Pentru a dezactiva funcția: apăsați  și . Intervalul de timp rămas descrește până la 00.

6.8 Management putere

Dacă sunt active zone multiple și puterea consumată depășește limita de alimentare cu curent, această funcție împarte puterea disponibilă între toate zonele de gătire (conectat la aceeași fază). Plita controlează

setările de încălzire pentru a proteja siguranțele instalației casnice.

- Zonele de gătire sunt grupate în funcție de amplasare și numărul de faze de la plită. Fiecare fază are o capacitate electrică maximă de . Dacă plita atinge limita maximă de putere disponibilă în cadrul unei faze, puterea zonelor de gătire va fi redusă automat.
- Nivelul de căldură al zonei de gătire selectate prima are întotdeauna prioritate. Puterea rămasă va fi împărțită între celelalte zone de gătit, în ordinea selectării.
- Pentru zonele de gătire care au o putere redusă, panoul de comandă clipește de două ori și indică nivelul maxim posibil de setare a căldurii.
- Așteptați până când afișajul nu mai clipește sau reduce setarea de încălzire a zonei de gătire selectate. Zonele de gătire vor continua să funcționeze cu setarea de gătire redusă. Dacă este necesar, modificați manual setările de încălzire ale zonelor de gătire.

Consultați imaginea pentru eventualele combinații în care puterea poate fi distribuită între zonele de gătire.

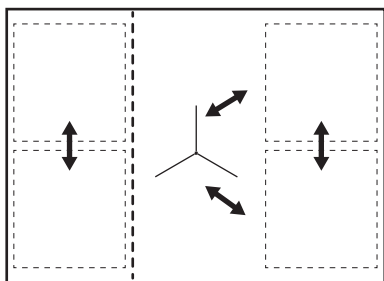

6.9 Structura meniului

Tabelul prezintă structura meniului de bază.

7. FUNCȚII SUPLIMENTARE

7.1 Oprirea automată

Funcția dezactivează plita automat dacă:

- toate zonele sunt dezactivate,

Setări utilizator

Simbol	Setare	Opțiuni posibile
b	Sunet	Pornit / Oprit (→)
P	Limitare putere	15 - 72
h	Mod hotă	1 - 6
E	Istoric alarmă/eroare	Lista alarmelor/erorilor recente.

Pentru a introduce setările utilizatorului:

apăsăți și mențineți apăsat . Apoi, apăsați și mențineți apăsat . Setările apar pe cronometrul zonelor de gătire din stânga.

Navigarea în meniu: meniul constă în simbolul setării și o valoare. Simbolul apare pe cronometrul din spate, iar valoarea apare pe cronometrul din față. Pentru a naviga între setări, apăsați pe cronometrul din față. Pentru a modifica valoarea setării, apăsați sau pe cronometrul din față.

Pentru a părăsi meniul: apăsați .

OffSound Control

Puteți activa/dezactiva sunetele din Meniu > Setări utilizator.



Consultați „Structura meniului”.

Când semnalele sonore sunt oprite, puteți auzi în continuare semnalul sonor când:

- atingeți ,
- cronometrul scade,
- apăsați pe un simbol inactiv.

- nu setați niciun nivel de căldură sau de viteză a ventilatorului după activarea plitei,
- vărsați ceva sau puneți ceva pe panoul de comandă pentru mai mult de 10 secunde (o tigăie, o lavetă, etc.). Este

emis un semnal sonor și plita se dezactivează. Îndepărtați obiectul sau curățați panoul de comandă.



- aparatul se încinge prea tare (de ex. când s-a evaporat tot lichidul dintr-o tiganie). Lăsați zona de gătit să se răcească înainte de a utiliza din nou plita.
- Nu dezactivați o zonă de gătit sau nu modificați nivelul de căldură. După un timp, plita se dezactivează.

Relația dintre nivelul de căldură și timpul după care aparatul se dezactivează:



Nivelul de căldură	Plita se dezactivează după
1 - 2	6 ore
3 - 4	5 ore
5	4 ore
6 - 9	1,5 ore

7.2 Pauză

Această funcție setează toate zonele de gătit care funcționează la cel mai scăzut nivel de căldură.

Când funcția este activată, se pot utiliza  și . Toate celelalte simboluri de pe panourile de comandă sunt blocate.

Funcția nu oprește funcțiile cronometrului.

- 1. Pentru activarea funcției:** apăsați . Nivelul de căldură este coborât la 1.
- 2. Pentru a dezactiva funcția:** apăsați . Se activează setarea anterioară pentru nivelul de căldură.

7.3 Blocare

Puteți bloca panoul de comandă în timp ce plita funcționează. Previne modificarea accidentală a nivelului.

Setați mai întâi nivelul de căldură hoteli.

Pentru activarea funcției: apăsați .



Pentru dezactivarea funcției: apăsați  din nou.



Funcția se dezactivează pe măsură ce dezactivați plita.

7.4 Dispozitivul de siguranță pentru copii



Această funcție împiedică utilizarea accidentală a plitei.



Pentru activarea funcției: apăsați . Nu setați niciun nivel. Apăsați și mențineți apăsat  timp de 3 secunde, până când apare indicatorul aflat deasupra simbolului. Dezactivați plita cu .



Funcția este în continuare activă, când dezactivați plita.

Indicatorul de deasupra  este aprins.

Pentru activarea funcției: apăsați . Nu setați niciun nivel de căldură. Apăsați și mențineți apăsat  timp de 3 secunde, până când dispare indicatorul aflat deasupra simbolului. Dezactivați plita cu .

Gătirea cu funcția activată: apăsați , apoi apăsați  timp de 3 secunde, până când indicatorul de deasupra simbolului dispare. Plita poate fi utilizată. Atunci când dezactivați plita cu  funcția este activă din nou.



7.5 Bridge



Funcția se activează când cratița acoperă centrele celor două zone. Pentru mai multe informații despre amplasarea corectă a vaselor, consultați „Utilizarea zonelor de gătire”.

Această funcție conectează două zone de gătire care vor funcționa ca o singură zonă.

Mai întâi setați nivelul de căldură pentru zonele de gătire din spate.

Pentru a activa funcția pentru zonele de gătire stânga / dreapta: atingeți  / . Pentru a seta sau modifica nivelul de căldură, atingeți unul dintre senzorii de control din stânga/dreapta.

Pentru a dezactiva funcția: atingeți  / . Zonele de gătire funcționează independent.

7.6 Hob²Hood

Este o funcție automată avansată care conectează plita la o hotă specială. Atât plita cât și hota au un sistem de comunicare cu semnale în infraroșu. Viteza ventilatorului este stabilită automat în funcție de setarea modului și a temperaturii celui mai fierbinte vas de pe plită. De asemenea, puteți utiliza manual ventilatorul de pe plită.

 Pentru majoritatea hotelor, sistemul de comandă la distanță este inițial dezactivat. Activați-l înainte de a utiliza funcția. Pentru mai multe informații, consultați manualul de utilizare al hotei.

Utilizarea automată a funcției

Pentru a utiliza automat funcția, setați modul automat la H1 - H6. Plita este setată inițial la H5. Hota reacționează de fiecare dată când utilizați plita. Plita recunoaște automat temperatura vasului și reglează viteza ventilatorului.





Moduri automate

	Iluminare automată	Fierberea ¹⁾	Prăjirea ²⁾
Modul H0	Oprit	Oprit	Oprit
Modul H1	Pornit	Oprit	Oprit
Modul Hs 3)	Pornit	Viteza ventilatorului 1	Viteza ventilatorului 1
Modul H3	Pornit	Oprit	Viteza ventilatorului 1
Modul H4	Pornit	Viteza ventilatorului 1	Viteza ventilatorului 1
Modul H5	Pornit	Viteza ventilatorului 1	Viteza ventilatorului 2

	Iluminare automată	Fierberea ¹⁾	Prăjirea ²⁾
Modul H6	Pornit	Viteza ventilatorului 2	Viteza ventilatorului 3

- 1) Plita detectează procesul de fierbere și activează viteza ventilatorului conform cu modul automat.
- 2) Plita detectează procesul de prăjire și activează viteza ventilatorului conform cu modul automat.
- 3) Acest mod activează ventilatorul și lumina și nu se bazează pe temperatură.

Modificarea modului automat

1. Dezactivați plita.
2. Apăsați  timp de 3 secunde. Afișajul se aprinde și se stinge.
3. Apăsați  timp de 3 secunde.
4. Apăsați  de câteva ori până când se aprinde **h**.
5. Apăsați  de pe cronometru pentru a selecta un mod automat.



 Pentru a utiliza hota direct pe panoul hotei, dezactivați modul automat al funcției.

 Atunci când ați terminat de gătit și ați dezactivat plita, ventilatorul hotei poate funcționa în continuare pentru o anumită perioadă de timp. După trecerea timpului respectiv, sistemul dezactivează automat ventilatorul și vă împiedică să activați accidental ventilatorul în următoarele 30 de secunde.

Reglarea manuală a vitezei ventilatorului

De asemenea, puteți utiliza manual funcția.

Pentru a face acest lucru, apăsați  atunci când plita este activă. Aceasta dezactivează funcționarea automată a funcției și vă permite să schimbați manual viteza

ventilatorului. Când apăsați , creșteți viteza ventilatorului cu o treaptă. Când ajungeți la un nivel intens și apăsați din nou , setați viteza ventilatorului la 0, ceea ce dezactivează ventilatorul hotei. Pentru a

porni ventilatorul din nou cu viteza 1 a ventilatorului, apăsați .

-  Pentru a activa utilizarea automată a funcției, dezactivați plita și activați-o din nou.

Activarea luminii

Puteți seta plita să activeze automat lumina de fiecare dată când activați plita. Pentru a

face acest lucru, setați modul automat la H1 – H6.

-  Lumina hotei se dezactivează la 2 minute după dezactivarea plitei.

8. INFORMAȚII ȘI SFATURI



AVERTISMENT!

Consultați capitolele privind siguranța.

8.1 Vase de gătit



Pentru zonele de gătit prin inducție, un câmp electromagnetic puternic creează foarte rapid căldura în vasul de gătit.

Folosiți zonele de gătit prin inducție cu vase adecvate.

- Baza vasului trebuie să fie cât mai groasă și cât mai plată posibil.
- Asigurați-vă că bazele vaselor sunt curate și uscate înainte de a le pune pe suprafața plitei.
- Pentru a evita zgârierea, nu glisați sau frecăți vasul pe sticla vitroceramică.

Materialul vaselor de gătit

- **corect:** fontă, oțel, oțel emailat, oțel inoxidabil, bază cu mai multe straturi (cu un marcaj corect de la producător).
- **incorect:** aluminiu, cupru, alamă, sticlă, ceramică, porțelan.

Vasele sunt adecvate pentru o plită cu inducție dacă:

- apa fierbe foarte repede pe o zonă setată la nivelul de căldură maxim.
- un magnet trage de baza vasului.

Dimensiunile vaselor

- Zonele de gătit prin inducție se adaptează automat la dimensiunea bazei vasului.
- Eficiența zonei de gătit depinde de diametrul vasului. Vasele cu diametre mai

- mici decât cea minimă primesc numai parțial puterea generată de zona de gătit.
- Din motive de siguranță și pentru rezultate optime la gătit, nu utilizați vase mai mari decât cele indicate în „Specificațiile zonelor de gătit”. Evitați să țineți vasul aproape de panoul de comandă în timpul gătirii. Acest lucru poate afecta funcționarea panoului de comandă sau poate activa accidental funcțiile plitei.



Consultați „Date tehnice”.

8.2 Zgomotul pe durata funcționării

Dacă auziți:

- zgomot de crăpături: vasul este făcut din materiale diferite (o construcție „sandviș”).
- sunet ca un fluierat: folosiți o zonă de gătit cu nivel ridicat de putere, iar vasul este făcut din materiale diferite (o construcție „sandviș”).
- zumzet: folosiți un nivel ridicat de putere.
- pocnituri: apare procese de comutare electrică.
- șuierat, bâzâit: funcționează ventilatorul.

Zgomotele sunt normale și nu indică nicio defecțiune a plitei.

8.3 Öko Timer (Cronometru eco)

Pentru a economisi energia, încălzirea zonei de gătit se dezactivează înainte de avertizarea sonoră a cronometrului.

Diferența în timpul de funcționare depinde de nivelul de căldură și de durata gătitului.

8.4 Exemple de aplicații de gătit

Corelația dintre nivelul de căldură al unei zone și consumul său de curent nu este liniară. Creșterea nivelului de căldură nu este direct proporțională cu creșterea consumului de curent. Aceasta înseamnă că o zonă de

gătit cu nivelul mediu de căldură consumă sub jumătate din puterea sa maximă.



Datele din tabel au doar caracter orientativ.

Nivelul de căldură	Utilizați pentru:	Durăță (min)	Recomandări
1	Păstrați mâncarea gătită caldă.	dacă este necesar	Puneți un capac pe vas.
1 - 2	Sos olandez, topit: unt, ciocolată, gelatină.	5 - 25	Amestecați din când în când.
1 - 2	Solidificare: omlete pufoase, ouă coapte.	10 - 40	Gătire cu capacul pus.
2 - 3	Fierberea înăbușită a orezului și a mâncărilor care conțin lapte, încălzirea alimentelor preparate.	25 - 50	Adăugați minim de două ori mai mult lichid decât orez, amestecați la jumătatea procedurii mâncărilor care conțin lapte.
3 - 4	Gătire la abur legume, pește, carne.	20 - 45	Adăugați câteva linguri de lichid.
4 - 5	Cartofi la abur.	20 - 60	Utilizați maxim ¼ l de apă pentru 750 g de cartofi.
4 - 5	Gătiți cantități mai mari de alimente, tocane și supe.	60 - 150	Până la 3 l de lichid plus ingrediente.
6 - 7	Prăjire delicată: escalop, cordon bleu de vițel, șnițele, chiftele, cârnați, ficat, roux, ouă, clătite, gogoși.	dacă este necesar	Rotiți la jumătatea duratei de gătit.
7 - 8	Crochete de cartofi, mușchiuleț, fripturi.	5 - 15	Rotiți la jumătatea duratei de gătit.
9	Fierbeți apă, gătiți paste, prăjiți carnea la suprafață (gulaș, friptură înăbușită, cartofi la friteuză).		
P	Fierbeți cantități mari de apă. PowerBoost este activat.		

8.5 Sfaturi utile pentru Hob²Hood

Atunci când utilizați plita cu funcția:

- Protejați panoul hotei de lumina directă a soarelui.
- Nu puneți lumină cu halogen pe panoul hotei.
- Nu acoperiți panoul de comandă al plitei.
- Nu întrerupeți semnalul dintre plită și hotă (de ex. cu mâna, cu mânerul unui vas sau cu un vas înalt). Consultați imaginea.

Hota prezentată mai jos are doar scop ilustrativ.



Alte aparate controlate prin telecomandă pot bloca semnalul. Nu folosiți niciun astfel de aparat în apropierea plitei când Hob²Hood este pornit.

Plitele aragazelor cu funcția Hob²Hood

Pentru a găsi gama completă de hote care funcționează cu această caracteristică, consultați site-ul web pentru consumatori. Hotele Electrolux care funcționează cu această trebuie să fie prevăzute cu simbolul



9. ÎNGRIJIREA ȘI CURĂȚAREA



AVERTISMENT!

Consultați capitolele privind siguranța.

9.1 Informații cu caracter general

- Curățați plita după fiecare utilizare.
- Utilizați întotdeauna vase cu baza curată.
- Zgârieturile sau petele închise la culoare de pe suprafața plitei nu au niciun efect asupra funcționării plitei.
- Folosiți un agent de curățare special, adecvat pentru suprafața plitei.
- Folosiți o racletă specială pentru sticlă.

9.2 Curățarea plitei

- **Îndepărtați imediat:** plasticul topit, folia de plastic, zahărul și alimentele cu zahăr,

în caz contrar mizeria poate deteriora plita. Aveți grijă să nu vă ardeți. Folosiți o racletă specială pe suprafața vitrată, la un unghi mare și îndepărtați resturile de pe suprafață.

- **Îndepărtați când plita s-a răcit suficient:** depuneri de calcar, pete de apă, pete de grăsime, decolorări metalice strălucitoare. Curățați plita cu o lavetă umedă și un detergent ne-abraziv. După curățare, ștergeți plita cu o lavetă moale.
- **Îndepărtați decolorarea metalică lucioasă:** folosiți o soluție de apă cu oțet și curățați suprafața de sticlă cu o lavetă.



10. DEPANAREA





AVERTISMENT!

Consultați capitolele privind siguranța.

10.1 Ce trebuie făcut dacă...

Problemă	Cauză posibilă	Soluție
Plita nu poate fi pornită sau utilizată.	Plita nu este conectată la o sursă electrică sau este conectată incorect.	Verificați dacă plita este conectată corect la priza electrică.
	Siguranța este arsă.	Verificați dacă siguranța este cauza defecțiunii. Dacă siguranța se arde în mod repetat, contactați un electrician calificat.
	Nu setați nivelul de încălzire timp de 60 de secunde.	Porniți plita din nou și setați nivelul de încălzire în mai puțin de 60 de secunde.
	Ați atins simultan 2 sau mai multe câmpuri cu senzor.	Atingeți doar un singur câmp cu senzor.
	Pauză funcționează.	Consultați „Utilizarea zilnică”.
	Pe panoul de comandă este apă sau este acoperit cu stropi de grăsime.	Curățați panoul de comandă.
Se aude un semnal sonor bip constant.	Conexiunea electrică nu este corectă.	Deconectați plita de la rețeaua electrică. Cereți unui electrician calificat să verifice instalația.
Nu puteți selecta nivelul maxim de căldură pentru una din zonele de gătire.	Celelalte zone consumă puterea maximă disponibilă. Plita dvs. funcționează corect.	Reduceți setarea de încălzire de la alte zone de gătire conectate la aceeași fază. Consultați secțiunea „Management putere”.
Este emis un semnal acustic și plita se dezactivează. Când plita este dezactivată este emis un semnal acustic.	Ați pus ceva pe unul sau mai multe câmpuri cu senzor.	Îndepărtați obiectul de pe câmpurile cu senzor.
Plita se dezactivează.	Ați pus ceva pe câmpul cu senzor 	Îndepărtați obiectul de pe câmpul cu senzor.
Indicatorul de căldură reziduală nu se aprinde.	Zona nu este fierbinte pentru că a fost utilizată numai o scurtă perioadă de timp sau senzorul s-a defectat.	Dacă zona a funcționat suficient de mult pentru a fi fierbinte, apălați la un Centru de service autorizat.
	Folosiți un vas foarte înalt care blochează semnalul.	Folosiți un vas mai mic, schimbați zona de gătire sau utilizați hota în modul manual.
Panoul de comandă se înfierbântă la atingere.	Vasul este prea mare sau l-ați pus prea aproape de panoul de comandă.	Puneți vasele mari pe zonele din spate, dacă este posibil.
Nu există sunet atunci când atingeți câmpurile cu senzor ale panoului.	Sunetele sunt dezactivate.	Activați sunetele. Consultați „Utilizarea zilnică”.
Indicatorul de deasupra simbolului  se aprinde.	Dispozitivul de siguranță pentru copii sau Blocare funcționează.	Consultați „Utilizarea zilnică”.
Bara de comandă se aprinde intermitent.	Nu există vase pe zonă sau zona nu este complet acoperită.	Puneți vase pe zona de gătire, astfel încât acestea să fie complet acoperite.

Problemă	Cauză posibilă	Soluție
	Vasul este nepotrivit.	Folosiți vase adecvate pentru plitele cu inducție. Consultați „Informații și sfaturi”.
	Diametrul bazei vasului este prea mic pentru zona respectivă.	Folosiți vase de gătit cu dimensiuni corecte. Consultați „Date tehnice”.
 și se aprinde un număr.	Plita prezintă o eroare.	Dezactivați plita și activați-o din nou după 30 de secunde. Dacă  se aprinde din nou, deconectați plita de la rețeaua electrică. După 30 de secunde, conectați din nou plita. Dacă problema continuă să apară, apălați un Centru de service autorizat

10.2 Dacă nu puteți găsi o soluție...

Dacă nu puteți găsi singur o soluție la problemă, adresați-vă comerciantului sau unui Centru de service autorizat. Furnizați informațiile de pe plăcuța cu date tehnice. Asigurați-vă că ați utilizat corect plita. În caz

contrar, trebuie să plătiți intervenția tehnicianului de la centrul de service sau a distribuitorului, chiar și în perioada de garanție. Informațiile despre perioada de garanție și Centrele de service autorizate se regăsesc în cartea de garanție.

11. DATE TEHNICE

11.1 Plăcuță cu date tehnice

Model EIV84550
 Tip 62 D5A 01 AA
 Inducție 7.2 kW
 Nr. ser.....
 ELECTROLUX

PNC 949 599 200 00
 220 – 240 V / 400 V 2N 50 Hz
 Fabricat în: Germania
 7.2 kW

11.2 Specificațiile zonei de gătire

Zonă de gătire	Putere nominală (setare de încălzire maximă) [W]	PowerBoost [W]	PowerBoost durata maximă [min]	Diametrul vasului [mm]
Stânga față	2300	3200	10	125 - 180
Stânga spate	2300	3200	10	125 - 210
Mijloc față	2300	3200	10	125 - 210
Dreapta față	2300	3200	10	125 - 180
Dreapta spate	2300	3200	10	125 - 210

Puterea zonelor de gătire poate diferi cu valori foarte mici față de datele din tabel.

Aceasta se modifică în funcție de materialul și dimensiunile vasului.

Pentru rezultate optime la gătire, folosiți vase care nu sunt mai mari decât diametrul specificat în tabel.

12. EFICIENȚĂ ENERGETICĂ

12.1 Informații produs* Fișă cu informații despre

Identificarea modelului	EIV84550	
Tipul plitei	Plită încorporată	
Numărul zonelor de gătire	5	
Tehnologie de încălzire	Inducție	
Diametrul zonelor de gătire circulare (Ø)	Mijloc față	21,0 cm
Lungimea (L) și lățimea (W) zonei de gătire necirculare	Stânga față	L 22,3 cm W 22,0 cm
Lungimea (L) și lățimea (W) zonei de gătire necirculare	Stânga spate	L 22,3 cm W 22,0 cm
Lungimea (L) și lățimea (W) zonei de gătire necirculare	Dreapta față	L 22,3 cm W 22,0 cm
Lungimea (L) și lățimea (W) zonei de gătire necirculare	Dreapta spate	L 22,3 cm W 22,0 cm
Consumul de energie pe fiecare zonă de gătire (EC electric cooking)	Stânga față	179,6 Wh/kg
	Stânga spate	189,1 Wh/kg
	Mijloc față	189,1 Wh/kg
	Dreapta față	187,3 Wh/kg
	Dreapta spate	189,1 Wh/kg
Consumul de energie al plitei (EC electric hob)	186,8 Wh/kg	

* Pentru Uniunea Europeană conform cu UE 66/2014. Pentru Belarus conform cu STB 2477-2017, Anexa A. Pentru Ucraina conform cu 742/2019.

EN 60350-2 - Aparate de gătit electrocasnice - Partea 2: Plite - Metode pentru măsurarea performanței.

Măsurătorile de energie referitoare la suprafața de gătire sunt identificate de marcajele corespunzătoare zonelor de gătire respective.

12.2 Economii de energi

Puteți economisi energie în timpul gătirii zilnice dacă urmați recomandările de mai jos.

- Pentru încălzirea apei, utilizați numai cantitatea de care aveți nevoie.
- Dacă este posibil, puneți întotdeauna capacul pe vas.
- Puneți vasul direct în centrul zonei de gătit.
- Pentru a păstra alimentele calde sau pentru a le topi folosiți căldura reziduală.

13. INFORMAȚII PRIVIND MEDIUL

Reciclați materialele marcate cu simbolul . Pentru a recicla ambalajele, acestea trebuie puse în containerele corespunzătoare. Ajuțați la protejarea mediului și a sănătății umane și la reciclarea deșeurilor din aparatele electrice și electrocasnice. Nu aruncați aparatele

marcate cu acest simbol  împreună cu deșeurile menajere. Returnați produsul la centrul local de reciclare sau contactați administrația orașului dvs.

NAVRHNUTÉ PRE VÁS

Ďakujeme, že ste si zakúpili spotrebič Electrolux. Vybrali ste si výrobok, ktorý vznikol na základe desaťročí odborných skúseností a inovácií. Dômyselný a štýlový – navrhnutý s dôrazom na váš komfort. Pri každom použití si môžete byť istí, že uvidíte skvelý výkon. Vitajte vo svete Electrolux.

Navštívte našu stránku, kde nájdete:



Rady týkajúce sa používania, brožúry, návody na riešenie problémov a informácie o servise a opravách:

www.electrolux.com/support



Zaregistrujte si výrobok a využite tak ešte lepší servis:

www.registerelectrolux.com



Pre váš spotrebič si môžete zakúpiť príslušenstvo, spotrebný materiál a originálne náhradné diely:

www.electrolux.com/shop

STAROSTLIVOSŤ O ZÁKAZNÍKA A ZÁKAZNÍCKY SERVIS

Vždy používajte originálne náhradné diely.

Ak potrebujete kontaktovať autorizované servisné stredisko, uistite sa, že máte k dispozícii nasledujúce údaje: Model, číslo výrobku, sériové číslo.

Tieto informácie nájdete na typovom štítku.

 Upozornenie / Výstražné a bezpečnostné informácie

 Všeobecné informácie a tipy

 Informácie o životnom prostredí

Vyhradzujeme si právo na zmeny bez predchádzajúceho upozornenia.

OBSAH

1. BEZPEČNOSTNÉ INFORMÁCIE.....	263
2. BEZPEČNOSTNÉ POKYNY.....	265
3. INŠTALÁCIA.....	267
4. POPIS VÝROBKU.....	269
5. PRED PRVÝM POUŽITÍM.....	270
6. KAŽDODENNÉ POUŽÍVANIE.....	271
7. DOPLNKOVÉ FUNKCIE.....	273
8. TIPY A RADY.....	276
9. STAROSTLIVOSŤ A ČISTENIE.....	278
10. ODSTRAŇOVANIE PROBLÉMOV.....	278
11. TECHNICKÉ ÚDAJE.....	280
12. ENERGETICKÁ ÚČINNOSŤ.....	281
13. OCHRANA ŽIVOTNÉHO PROSTREDIA.....	282

1. ⚠️ BEZPEČNOSTNÉ INFORMÁCIE

Pred inštaláciou a používaním spotrebiča si pozorne prečítajte priložený návod na používanie. Výrobca nezodpovedá za zranenia ani za škody spôsobené nesprávnou montážou alebo používaním. Tieto pokyny uskladnite na bezpečnom a prístupnom mieste, aby ste do nich mohli v budúcnosti nahliadnuť.

1.1 Bezpečnosť detí a zraniteľných osôb

- Tento spotrebič smú používať deti staršie ako 8 rokov a osoby so zníženou fyzickou, zmyslovou alebo psychickou spôsobilosťou alebo nedostatkom skúseností a znalostí, iba ak sú pod dozorom zodpovednej osoby alebo ak boli zodpovednou osobou poučené o bezpečnom používaní spotrebiča a rozumejú prípadným rizikám. Deti do 8 rokov a osoby s vysokou mierou postihnutia nesmú mať prístup k spotrebiču, pokiaľ nie sú pod nepretržitým dozorom.
- Deti by mali byť pod dozorom, aby sa zabezpečilo, že sa nebudú hrať so spotrebičom.
- Obaly vždy uschovajte mimo dosah detí a náležite ich zlikvidujte.
- UPOZORNENIE: Spotrebič a jeho prístupné časti sa počas používania môžu značne zahriať. Nedovoľte deťom ani domácim zvieratám priblížiť sa k spotrebiču počas prevádzky alebo keď sa ochladzuje.
- Ak má spotrebič detskú poistku, mala by byť zapnutá.
- Deti nesmú spotrebič bez dozoru čistiť ani vykonávať žiadnu údržbu na spotrebiči.

1.2 Všeobecná bezpečnosť

- Tento spotrebič je určený iba na prípravu jedál.
- Tento spotrebič je určený na jedno použitie v domácnosti v interiéri.
- Tento spotrebič sa môže používať v kanceláriách, hotelových hosťovských izbách, izbách s posteľou

- a raňajkami, v domovoch poľnohospodárskych hostí a iných podobných ubytovacích zariadeniach, ak takéto používanie nepresiahne (priemerné) úrovne používania v domácnosti.
- **UPOZORNENIE:** Spotrebič a jeho prístupné časti sa počas používania môžu značne zahriať. Nedotýkajte sa ohrevných článkov.
 - **UPOZORNENIE:** Varenie na varnom paneli s tukom alebo olejom bez dohľadu môže byť nebezpečné a môže spôsobiť požiar.
 - Na hasenie požiaru pri varení nikdy nepoužívajte vodu. Spotrebič vypnite a plameň zakryte napr. požiarou pokrývkou alebo pokrievkou.
 - **UPOZORNENIE:** Spotrebič sa nesmie zapájať cez externé spínacie zariadenie, ako napr. časovač, ani nesmie byť zapojený do obvodu, ktorý sa pravidelne vypína a zapína.
 - **VÝSTRAHA:** Proces prípravy jedla musí byť pod dozorom. Krátkodobý proces prípravy jedla si vyžaduje nepretržitý dozor.
 - **UPOZORNENIE:** Nebezpečenstvo požiaru: Na varných povrchoch neskladujte žiadne predmety.
 - Kovové predmety, napríklad nože, vidličky, lyžice a pokrievky by sa nemali klásť na povrch varného panela, pretože sa môžu zohriať.
 - Spotrebič nepoužívajte pred jeho nainštalovaním do nábytku určeného na zabudovanie.
 - Na čistenie spotrebiča nepoužívajte parné čističe.
 - Spotrebič vypínajte po každom použití jeho ovládacími prvkami. Nespoliehajte sa na funkciu rozpoznávania varnej nádoby.
 - Ak je sklokeramický/sklenený povrch prasknutý, vypnite spotrebič a odpojte ho z elektrickej siete. V prípade zapojenia spotrebiča do elektrickej siete priamo pomocou spojovacej skrinky odpojte spotrebič od sieťového napájania vybratím poistky. V oboch prípadoch kontaktujte autorizované servisné stredisko.

- Ak je poškodený napájací kábel, musí ho vymeniť výrobca, autorizovaný servis alebo podobne kvalifikované osoby, aby sa predišlo nebezpečenstvu.
- **UPOZORNENIE:** Používajte iba také ochranné lišty varného panela, ktoré navrhol výrobca kuchynského spotrebiča, alebo ich výrobca kuchynského spotrebiča uvádza ako vhodné v návode na použitie, alebo ochranné lišty varného panela zahrnuté v spotrebiči. Použitie nevhodných ochranných lišt môže spôsobiť nehody.

2. BEZPEČNOSTNÉ POKYNY

2.1 Montáž



VAROVANIE!

Tento spotrebič môže nainštalovať len kvalifikovaná osoba.



VAROVANIE!

Hrozí nebezpečenstvo poranenia alebo poškodenia spotrebiča.

- Odstráňte všetky obaly.
- Poškodený spotrebič neinštalujte ani nepoužívajte.
- Dodržiavajte pokyny na inštaláciu dodané so spotrebičom.
- Dodržiavajte požadovanú minimálnu vzdialenosť od iných spotrebičov a nábytku.
- Vždy dávajte pozor, ak presúvate spotrebič, pretože je ťažký. Vždy používajte ochranné rukavice a uzavretú obuv.
- Plochy výrezu utesnite tesniacim materiálom, aby ste predišli vydatiu spôsobenému vlhkosťou.
- Spodnú časť spotrebiča chráňte pred parou a vlhkosťou.
- Spotrebič neinštalujte vedľa dverí ani pod okno. Predídete tak zhodeniu horúceho kuchynského riadu zo spotrebiča pri otvorení dverí alebo okna.
- Každý spotrebič má v dolnej časti chladiace ventilátory.

- Ak je spotrebič nainštalovaný nad zásuvkou:
 - Neskladujte v nej malé kúsky alebo háčky papiera, ktoré by sa mohli vťahnuť, pretože by mohli poškodiť chladiace ventilátory alebo ovplyvniť činnosť chladiaceho systému.
 - Medzi spodkom spotrebiča a predmetmi skladovanými v zásuvke zachovajte vzdialenosť minimálne 2 cm.
- Odoberte prípadné oddelovacie panely inštalované v skrinke pod spotrebičom.

2.2 Zapojenie do elektrickej siete



VAROVANIE!

Nebezpečenstvo požiaru a zásahu elektrickým prúdom.

- Všetky elektrické pripojenia musí vykonať kvalifikovaný elektrikár.
- Spotrebič musí byť uzemnený.
- Pred akýmkoľvek zásahom odpojte spotrebič od elektrickej siete.
- Uistite sa, že parametre na typovom štítku sú kompatibilné s elektrickým napätím zdroja napájania.
- Skontrolujte, či je spotrebič správne nainštalovaný. Uvoľnený a nesprávny elektrický sieťový kábel alebo zástrčka (ak sa používa) môže spôsobiť zohriatie vývodného kábla.
- Použite vhodný elektrický sieťový kábel.
- Nedovoľte, aby sa sieťový kábel zamotal.
- Skontrolujte, či je nainštalovaná ochrana proti zásahu elektrickým prúdom.

- Použite svorku na odľahčenie ťahu na káblí.
- Ak zapojíte nejaký elektrický spotrebič do zásuvky, dbajte na to, aby sa sieťový kábel alebo zástrčka (ak je k dispozícii) nedotýkala horúceho spotrebiča alebo horúceho kuchynského riadu.
- Nepoužívajte viaczásuvkové adaptéry ani predĺžovacie káble.
- Uistite sa, že zástrčka (ak je k dispozícii) alebo sieťový kábel nie sú poškodené. Ak treba vymeniť poškodený privodný elektrický kábel, kontaktujte náš autorizovaný servis alebo elektrikára.
- Zariadenie na ochranu pred dotykou elektrických častí pod napätím a izolovaných častí treba namontovať tak, aby sa nedalo odstrániť bez nástrojov.
- Sieťovú zástrčku pripojte do sieťovej zásuvky až po dokončení inštalácie. Po inštalácii sa uistite, že máte prístup k sieťovej zástrčke.
- Ak je sieťová zásuvka uvoľnená, nezapájajte do nej sieťovú zástrčku.
- Spotrebič neodpájajte ťahaním za napájací kábel. Vždy ťahajte za sieťovú zástrčku.
- Použite iba správne odpájacie zariadenia: ochranné ističe alebo poistky (skrutkovacie poistky treba vybrať z držiaka), uzemnenia a stýkače.
- Elektrická sieť v domácnosti musí mať odpájacie zariadenie, ktoré umožní odpojenie spotrebiča od elektrickej siete na všetkých póloch. Vzdialenosť kontaktov odpájacieho zariadenia musí byť minimálne 3 mm.

2.3 Použitie



VAROVANIE!

Hrozí nebezpečenstvo poranenia, popálenín alebo zásahu elektrickým prúdom.

- Nemeňte technické parametre tohto spotrebiča.
- Pred prvým použitím odstráňte všetky obaly, štítky a ochrannú fóliu (ak sa používajú).
- Uistite sa, že nie sú otvory vetrania zablokované.
- Spotrebič počas prevádzky nenechávajte bez dozoru.

- Po každom použití vypnite varnú zónu.
- Na varné zóny nepokladajte príbor ani pokrievky panvic. Môžu sa zahriať na vysokú teplotu.
- Spotrebič neobsluhujte s mokkými rukami alebo keď je v kontakte s vodou.
- Spotrebič nepoužívajte ako pracovný alebo skladovací povrch.
- Ak je povrch spotrebiča popraskaný, okamžite ho odpojte od napájania. Zabráňte tým zásahu elektrickým prúdom.
- Keď je spotrebič v prevádzke, používatelia s kardiostimulátorom musia udržiavať vzdialenosť od indukčných varných zón minimálne 30 cm.
- Keď vkladáte pokrm do horúceho oleja, môže olej vyprsknúť!



VAROVANIE!

Hrozí nebezpečenstvo požiaru a výbuchu.

- Tuky a oleje môžu pri zohriatí uvoľňovať horľavé výpary. Pri príprave pokrmov musia byť plamene alebo horúce predmety v dostatočnej vzdialenosti od tukov a olejov.
- Výpary, ktoré sa uvoľňujú z veľmi horúcich olejov, môžu spôsobiť spontánne vznietenie.
- Použitý olej, ktorý obsahuje zvyšky jedla, môže spôsobiť požiar pri nižšej teplote ako olej použitý po prvýkrát.
- Horľavé látky ani predmety, ktoré sú nasiaknuté horľavými látkami, nekladte do spotrebiča, do jeho blízkosti ani naň.



VAROVANIE!

Hrozí nebezpečenstvo poškodenia spotrebiča.

- Horúci kuchynský riad nekladte na ovládací panel.
- Na sklenený povrch varného panela nekladte horúcu pokrievku varnej nádoby.
- Nenechajte obsah kuchynského riadu vyvrieť.
- Dávajte pozor, aby predmety alebo kuchynský riad nespadol na spotrebič. Povrch môže byť poškodený.
- Nezapínajte varné zóny s prázdny kuchynským riadom alebo bez kuchynského riadu.
- Na spotrebič nekladte alobal.

- Kuchynský riad vyrobený z liatiny alebo s poškodeným dnom môže spôsobiť poškriabanie skla/sklokeramiky. Keď tieto predmety potrebujete posunúť mimo varného povrchu, zdvihnite ich.

2.4 Starostlivosť a čistenie

- Spotrebič pravidelne čistite, aby ste predišli znehodnoteniu povrchového materiálu.
- Pred čistením spotrebiča ho vypnite a nechajte vychladnúť.
- Na čistenie spotrebiča nepoužívajte prúd vody ani paru.
- Spotrebič čistite vlhkou mäkkou handričkou. Používajte iba neutrálne saponáty. Nepoužívajte abrazívne výrobky, špongie s abrazívnou vrstvou, rozpúšťadlá ani kovové predmety.

2.5 Servis

- Ak treba dať spotrebič opraviť, obráťte sa na autorizované servisné stredisko. Používajte iba originálne náhradné diely.

- Informácie o žiarovke/žiarovkách vnútri tohto výrobku a náhradných dieloch osvetlenia, ktoré sa predávajú samostatne: Tieto žiarovky sú navrhnuté tak, aby odolali extrémnym podmienkam v domácich spotrebičoch, ako napr. teplota, vibrácie, vlhkosť, alebo slúžia ako ukazovatele prevádzkového stavu spotrebiča. Nie sú určené na používanie iným spôsobom a nie sú vhodné na osvetlenie priestorov v domácnosti.

2.6 Likvidácia



VAROVANIE!

Hrozí nebezpečenstvo poranenia alebo udusenía.

- O likvidácii spotrebiča sa informujte na mestskom alebo obecnom úrade.
- Spotrebič odpojte od elektrickej siete.
- Prívodný elektrický kábel odrežte blízko pri spotrebiči a zlikvidujte ho.

3. INŠTALÁCIA



VAROVANIE!

Pozrite si kapitoly oľadne bezpečnosti.

3.1 Pred inštaláciou

Pred nainštalovaním varného panela si zapíšte informácie uvedené dolu na typovom štítku. Typový štítok s technickými údajmi je umiestnený na spodnej strane varného panela.

Sériové číslo

3.2 Zabudovateľné varné panely

Zabudovateľné varné panely sa môžu používať až po zabudovaní do vhodnej skrinky alebo do pracovnej dosky, ktoré vyhovujú platným normám.

3.3 Pripájací kábel

- Varný panel sa dodáva s pripájacím káblom.

- Pri výmene poškodeného sieťového kábla použite kábel typu: H05V2V2-F, ktorý odolá teplote 90 °C alebo vyššej. Jedna žila kábla musí mať priemer minimálne 1,5 mm². Obráťte sa na miestne servisné stredisko. Výmenu pripájacieho kábla môže vykonať iba kvalifikovaný elektrikár.



VAROVANIE!

Všetky práce súvisiace so zapojením do elektrickej siete musí vykonať kvalifikovaný elektrikár.



UPOZORNENIE!

Konce drôtov nevrtajte ani nespájajte. Je to zakázané.



UPOZORNENIE!

Nepripájajte kábel bez koncovky kábla.

Dvojfázové pripojenie

1. Odstráňte koncovku kábla z čierneho a hnedého drôtu.

4. POPIS VÝROBKU

4.1 Rozloženie varnej plochy

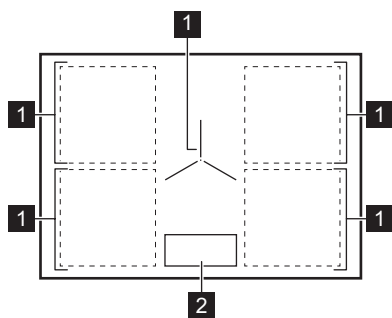

- 1 Indukčná varná zóna
- 2 Ovládací panel

4.2 Rozvrhnutie ovládacieho panela

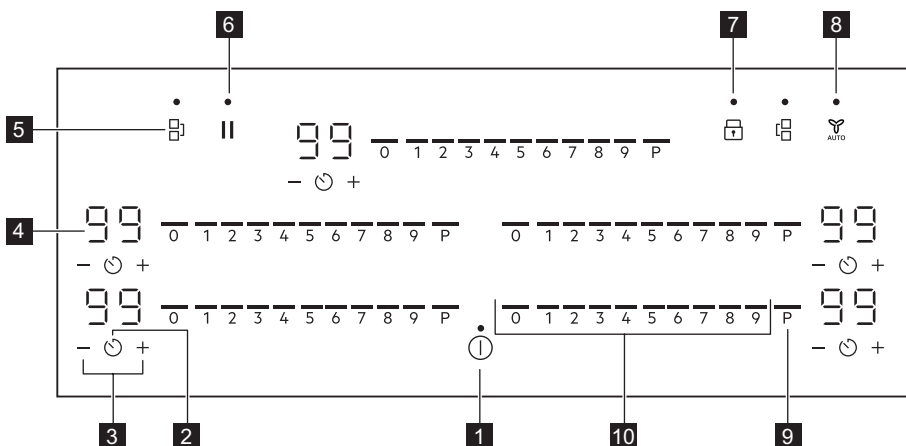

Spotrebič sa ovláda senzorovými tlačidlami. Zobrazenia, ukazovatele a zvuky vám oznámia, ktoré funkcie sú zapnuté.

Senzo- rové tlačidlo	Funkcia	Popis	
1	ⓘ	Zap. / Vyp.	Zapínanie a vypínanie spotrebiča.
2	↻	Časovač	Nastavenie funkcie.

Senzo- rové tlačidlo	Funkcia	Popis	
3	+ / -	Predĺženie alebo skrátenie času.	
4	-	Displej časomeru	Zobrazenie času v minútach.
5		Bridge	Zapnutie a vypnutie funkcie
6		Prestávka	Zapnutie a vypnutie funkcie
7		Blokovanie / Detská poistka	Zablokovanie a odblokovanie ovládacieho panela.
8		Hob®Hood	Zapnutie a vypnutie manuálneho režimu funkcie.
9	P	PowerBoost	Zapnutie funkcie.
10	-	Ovládaci pásik	Nastavenie varného stupňa.

4.3 Ukazovatele na displeji

Indikátor	Popis
+ číslica	Došlo k poruche.
	OptiHeat Control (3-stupňový ukazovateľ zvyškového tepla): pokračovať vo varení / uchovať teplé / zvyškové teplo.

5. PRED PRVÝM POUŽITÍM



VAROVANIE!

Pozrite si kapitoly ohľadne bezpečnosti.

5.1 Obmedzenie napájania

Obmedzenie napájania určuje, koľko celkovej energie používa varný panel, v rámci limitov poistiek domovej inštalácie.

Varný panel je predvolene nastavený na najvyššiu možnú úroveň výkonu.

Zníženie alebo zvýšenie úrovne výkonu:

1. Prejdite na položky Ponuka > Používateľské nastavenia.



Pozrite si časť „Štruktúra ponuky“.

2. Stláčajte tlačidlo na prednom časovači, kým sa nezobrazí P.
3. Stláčaním tlačidiel / na prednom časovači nastavte úroveň výkonu.

Úroveň výkonu

Pozrite si kapitolu „Technické údaje“.



UPOZORNENIE!

Dbajte na to, aby zvolený výkon vyhovoval poistkám v domových rozvodoch.

- P72 – 7200 W
- P15 – 1500 W
- P20 – 2000 W
- P25 – 2500 W
- P30 – 3000 W
- P35 – 3500 W
- P40 – 4000 W

- P45 – 4500 W
- P50 – 5000 W

- P60 – 6000 W

6. KAŽDODENNÉ POUŽÍVANIE



VAROVANIE!

Pozrite si kapitoly o hľadne bezpečnosti.

6.1 Zapnutie a vypnutie

Stlačením a podržaním  zapnete alebo vypnete varný panel.

6.2 Detekcia hrnca

Táto funkcia indikuje prítomnosť kuchynského riadu na varnom paneli a deaktivuje varné zóny, ak sa počas varenia nezistí žiadny kuchynský riad.

Ak pred nastavením varného stupňa položíte kuchynský riad na varnú zónu, na ovládacom paneli sa zobrazí ukazovateľ nad tlačidlom 0.

Ak odstránite kuchynský riad z aktivovanej varnej zóny a dočasne ho odložíte nabok, ukazovatele nad príslušným ovládacím panelom začnú blikať. Ak do 60 sekúnd neumiestnite kuchynský riad späť na aktivovanú varnú zónu, varná zóna sa automaticky vypne.

Ak chcete pokračovať vo varení, položte kuchynský riad späť na varné zóny v rámci uvedeného časového limitu.

6.3 Používanie varných zón

Kuchynský riad položte do stredu zvolenej zóny. Indukčné varné zóny sa automaticky prispôbujú veľkosti dna riadu.

Pri veľkom kuchynskom riade môžete variť súčasne na dvoch varných zónach.

Kuchynský riad musí zakrývať stredy oboch zón, ale nesmie presahovať označenú oblasť. Ak sa kuchynský riad nachádza medzi dvomi stredmi, funkcia Bridge sa nezapne.

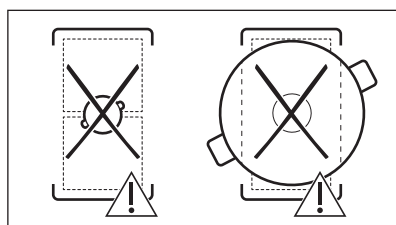
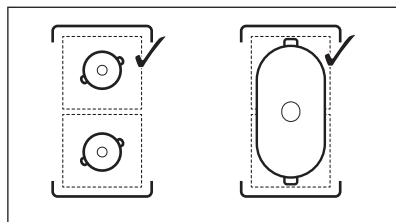

6.4 Varný stupeň

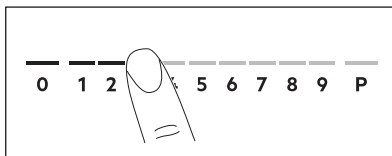

1. Na ovládacom pásiku stlačte požadovaný varný stupeň.

Ukazovatele nad ovládacím pásikom sa zobrazia až po zvolenú úroveň stupňa ohrevu.

2. Ak chcete varnú zónu vypnúť, stlačte 0.

6.5 PowerBoost

Táto funkcia zvyšuje výkon indukčných varných zón. Funkciu možno zapnúť pre indukčnú varnú zónu iba na obmedzený čas. Potom sa indukčná varná zóna opäť automaticky prepne na najvyšší varný stupeň.



Pozrite si kapitolu „Technické údaje“.

Zapnutie funkcie pre varnú zónu: dotknite sa **P**. Rozsvieti sa

Vypnutie funkcie: zmeňte varný stupeň.

6.6 OptiHeat Control (3-krokový indikátor zvyškového tepla)



VAROVANIE!

 Pokiaľ je ukazovateľ zapnutý, hrozí nebezpečenstvo popálenia zvyškovým teplom.

Indukčné varné zóny generujú teplo potrebné na varenie priamo v dne kuchynského riadu. Sklokeramika sa ohrieva teplom kuchynského riadu.

Ukazovatele sa  zobrazia, keď je varná zóna horúca. Tie zobrazujú úroveň zvyškového tepla varných zón, ktoré práve používate.

Ukazovateľ sa môže takisto zobrazovať:

- pre susedné varné zóny aj v prípade, ak ich nepoužívate;
- keď položíte horúci kuchynský riad na chladnú varnú zónu;
- keď je varný panel vypnutý, ale varná zóna je stále horúca.

Ukazovateľ zmizne, keď varná zóna ochladne.

6.7 Časovač



Časovač odpočítavania

Pomocou tejto funkcie môžete nastaviť ako dlho má byť zapnutá varná zóna pre jedno konkrétne varenie.



Nastavte varný stupeň pre zvolenú varnú zónu a potom nastavte funkciu.





Funkciu nie je možné zapnúť, kým je funkcia Hob²Hood spustená.

1. Stlačte tlačidlo . Na displeji časovača sa zobrazí 00.
2. Stlačením tlačidla  alebo  nastavte čas (00 – 99 minút).

3. Stlačením tlačidla  spustíte časovač alebo počkajte 3 sekundy. Časovač začne odpočítavať.

Zmena času: pomocou tlačidla  vyberte varnú zónu a stlačte tlačidlo  alebo .

Vypnutie funkcie: pomocou tlačidla  vyberte varnú zónu a stlačte tlačidlo . Zostávajúci čas sa odpočítava do 00.



Časovač ukončí odpočítavanie, zaznie zvukový signál a bliká 00. Varná zóna sa vypne. Signál a blikanie vypnete stlačením ľubovoľného symbolu.

Časomer

Túto funkciu môžete použiť, keď je varný panel zapnutý, ale varné zóny nie sú v činnosti. Varný stupeň zobrazuje 00.



Funkciu nie je možné zapnúť, kým je funkcia Hob²Hood spustená.

1. Stlačte tlačidlo .
2. Stlačením  alebo  nastavte čas. Časovač ukončí odpočítavanie, zaznie zvukový signál a bliká 00. Signál a blikanie vypnete stlačením ľubovoľného symbolu.

Vypnutie funkcie: stlačte tlačidlo  a . Zostávajúci čas sa odpočítava dozadu do 00.

6.8 Správa výkonu

Ak je zapnutých viacero zón, pričom spotreba energie je vyššia než možnosti zdroja napájania, pomocou tejto funkcie sa dostupná energia rozloží medzi jednotlivé varné zóny (pripojené do tej istej fázy). Varný panel zabezpečuje ovládanie varných stupňov v záujme ochrany poistiek v domových rozvodoch.

- Varné zóny sú zoskupené podľa polohy a počtu fáz varného panela. Každá fáza má maximálnu elektrickú výkonovú kapacitu. Pokiaľ varný panel dosiahne hranicu maximálneho dostupného výkonu v rámci jednej fázy, výkon jednotlivých varných zón sa automaticky zníži.
- Prednosť má vždy varný stupeň varnej zóny, ktorá bola vybratá ako prvá. Zvyšný

výkon sa rozdelí medzi ostatné varné zóny podľa poradia výberu.

- Pri varných zónach so zníženým výkonom bude ovládací panel blikať a zobrazí maximálne možné varné stupne.
- Počkajte, kým ukazovateľ prestane blikať, alebo znížte varný stupeň naposledy použitej varnej zóny. Varné zóny budú pokračovať v činnosti pri zníženom varnom stupni. V prípade potreby zmeňte varný stupeň príslušných varných zón manuálne.

Možné kombinácie rozdelenia výkonu medzi jednotlivé varné zóny nájdete na tomto obrázku.

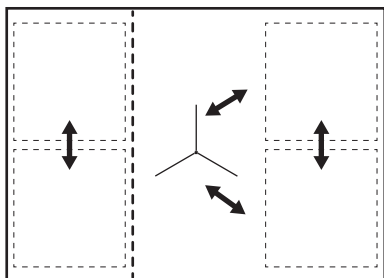

6.9 Štruktúra ponuky

Tabuľka zobrazuje základnú štruktúru ponuky.



Používateľské nastavenia

Sym-bol	Nastavenie	Dostupné možnosti
b	Zvuk	Zap. / Vyp. (--)
P	Obmedzenie napájania	15 - 72

Sym-bol	Nastavenie	Dostupné možnosti
h	Režim odsávača pár	1 - 6
E	História alarmov / chýb	Zoznam nedávnych alarmov / chýb.

Ak chcete vstúpiť do používateľských nastavení: stlačte a podržte tlačidlo .

Potom stlačte a podržte tlačidlo . Nastavenia sa zobrazia na časovači ľavých varných zón.

Navigácia v ponuke: ponuka pozostáva zo symbolu nastavenia a hodnoty. Symbol sa zobrazuje na zadnom časovači a hodnota sa zobrazuje na prednom časovači. Ak chcete prechádzať medzi nastaveniami, stlačte tlačidlo  na prednom časovači. Na zmenu nastavenej hodnoty stlačte tlačidlo  alebo  na prednom časovači.

Opustenie ponuky: stlačte tlačidlo .

OffSound Control

Zvuky môžete zapnúť / vypnúť v časti Ponuka > Používateľské nastavenia.

 Pozrite si časť „Štruktúra ponuky“.

Keď sú zvuky vypnuté, zvukovú signalizáciu budete počuť, keď:

- sa dotknete ,
- sa vypne časovač,
- stlačíte neaktívny symbol.

7. DOPLNKOVÉ FUNKCIE

7.1 Automatické vypínanie

Funkcia automaticky vypne varný panel, ak:

- všetky varné zóny sú vypnuté,
- po zapnutí varného panela nenastavíte žiadny varný stupeň ani rýchlosť ventilátora,

- rozležete alebo položíte niečo na ovládací panel na viac ako 10 sekúnd (panvicu, handru, atď.). Zaznie signál a varný panel sa vypne. Odstráňte predmet alebo vyčistite ovládací panel.
- spotrebič sa príliš zohreje (napr. keď panvica vyvríe). Pred opätovným použitím varného panela nechajte varnú zónu vychladnúť.



- nevypnete varnú zónu alebo nezmeníte varný stupeň. Po určitom čase sa varný panel vypne.

Vzťah medzi varným stupňom a časom, po uplynutí ktorého sa spotrebič vypne:



Varný stupeň	Varný panel sa vypne po
1 - 2	6 hodín
3 - 4	5 hodín
5	4 hodín
6 - 9	1,5 hodiny

7.2 Prestávka

Táto funkcia nastaví všetky zapnuté varné zóny na najnižší varný stupeň.

Keď je funkcia zapnutá, môžete použiť  a . Všetky ostatné symboly na ovládacích paneloch sú zablokované.

Funkcia nezastaví funkcie časovača.

- Zapnutie funkcie:** stlačte tlačidlo . Varný stupeň sa zníži na 1.
- Funkciu vypnete** stlačením tlačidla . Rozsvieti sa predchádzajúci varný stupeň.

7.3 Blokovanie

Ovládací panel môžete zablokovať počas prevádzky varného panela. Zabraňuje náhodnej zmene nastavenia varného stupňa.

Najprv nastavte varný stupeň.



Zapnutie funkcie: stlačte tlačidlo .

Vypnutie funkcie: znova stlačte tlačidlo .

 Funkcia sa vypne, keď vypnete varný panel.

7.4 Detská poistka



Táto funkcia zabraňuje náhodnému spusteniu varného panela.



Zapnutie funkcie: stlačte tlačidlo . Nenastavujte žiadny varný stupeň. Stlačte a podržte tlačidlo  3 sekundy, až kým sa

nezobrazí ukazovateľ nad symbolom. Vypnite varnú dosku s .

 Po vypnutí varného panela funkcia zostane aktívna.

Ukazovateľ nad symbolom  svieti.

Vypnutie funkcie: stlačte tlačidlo . Nenastavujte žiadny varný stupeň. Stlačte a podržte tlačidlo  3 sekundy, až kým sa ukazovateľ nad symbolom nezmizne. Vypnite varnú dosku s .

Varenie s aktivovanou funkciou: stlačte tlačidlo a , potom podržte tlačidlo  na 3 sekundy, kým nezmizne ukazovateľ nad symbolom. Môžete obsluhovať varnú dosku.



Keď varnú dosku vypnete s , funkcia sa opäť zapne.



7.5 Bridge

 Funkcia je aktívna, keď nádoba zakrýva stredy dvoch zón. Viac informácií o správnom umiestnení kuchynského riadu nájdete v časti „Používanie varných zón“.

Táto funkcia spája dve varné zóny, ktoré potom fungujú ako jedna.

Najprv nastavte varný stupeň jednej z varných zón.

Zapnutie funkcie pre ľavé / pravé varné zóny: dotknite sa tlačidla  / . Varný stupeň nastavíte alebo zmeníte dotknutím sa jedného z ľavých/pravých ovládacích snímačov.

Vypnutie funkcie: dotknite sa tlačidla  / . Varné zóny fungujú samostatne.

7.6 Hob²Hood

Je to dodatková automatická funkcia spájajúca varný panel so špeciálnym odsávačom pár. Varný panel aj odsávač pár komunikujú infračerveným signálom. Rýchlosť ventilátora sa určuje automaticky podľa nastaveného režimu a teploty

najhorúcejšieho riadu na varnom paneli. Ventilátor môžete ovládať aj ručne z varného panela.



Pri väčšine odsávačov pár je systém diaľkového ovládania najprv vypnutý. Zapnite ho pred tým, než ho použijete. Ďalšie informácie nájdete v návode na používanie odsávača pár.

Automatické ovládanie funkcie

Ak chcete funkciu ovládať automaticky, nastavte automatický režim na H1 – H6. Varný panel je pôvodne nastavený na H5. Odsávač pár reaguje vždy, keď otáča otočným ovládačom. Varný panel automaticky meria teplotu kuchynského riadu a upravuje rýchlosť ventilátora.

Automatické režimy

	Automatické osvetlenie	Varenie ¹⁾	Vyprážanie ²⁾
Režim H0	Vyp.	Vyp.	Vyp.
Režim H1	Zap.	Vyp.	Vyp.
Režim H2 ³⁾	Zap.	Rýchlosť ventilátora 1	Rýchlosť ventilátora 1
Režim H3	Zap.	Vyp.	Rýchlosť ventilátora 1
Režim H4	Zap.	Rýchlosť ventilátora 1	Rýchlosť ventilátora 1
Režim H5	Zap.	Rýchlosť ventilátora 1	Rýchlosť ventilátora 2

	Automatické osvetlenie	Varenie ¹⁾	Vyprážanie ²⁾
Režim H6	Zap.	Rýchlosť ventilátora 2	Rýchlosť ventilátora 3

1) Varný panel zaregistruje proces vrenia a zapne rýchlosť ventilátora podľa automatického režimu.

2) Varný panel zaregistruje proces vyprážania a zapne rýchlosť ventilátora podľa automatického režimu.

3) Tento režim zapne ventilátor s osvetlením nezávisle od teploty.

Zmena automatického režimu

1. Vypnite varnú dosku.
2. Stlačte tlačidlo na 3 sekundy. Displej sa zapne a vypne.
3. Stlačte tlačidlo na 3 sekundy.
4. Niekoľkokrát stlačte tlačidlo , kým sa nerozsvieti h.
5. Stlačením tlačidla časovača vyberte automatický režim.



Ak chcete ovládať odsávač pár priamo cez panel odsávača pár, vypnite automatický režim funkcie.



Keď dokončíte varenie a vypnete varný panel, ventilátor odsávača pár môže ešte stále určitý čas ísť. Potom ho systém automaticky vypne a zabráni jeho náhodnému zapnutiu najbližších 30 sekúnd.

Manuálne ovládanie rýchlosti ventilátora

Túto funkciu je možné ovládať aj manuálne.

Ak to chcete urobiť, stlačte tlačidlo , keď je varný panel zapnutý. Týmto sa vypne automatické ovládanie funkcie a umožní vám to meniť rýchlosť ventilátora manuálne.

Stlačením zvýšite rýchlosť ventilátora o jednu úroveň. Keď dosiahnete najvyššiu úroveň a znovu stlačíte tlačidlo , nastaví sa otáčky ventilátora na hodnotu 0, čím sa

ventilátor odsávača pár vypne. Ventilátor znovu spustíte pri rýchlosti 1 stlačením tlačidla .

-  Ak chcete aktivovať automatickú činnosť funkcie, vypnite varný panel a znovu ho zapnite.

Zapnutie svetla

Varný panel je možné nastaviť tak, aby sa svetlo zaplo automaticky vždy, keď zapnete

varný panel. Urobíte tak nastavením automatického režimu na H1 – H6.

-  Svetlo na varnom paneli sa vypne 2 minúty po vypnutí varného panela.

8. TIPY A RADY



VAROVANIE!

Pozrite si kapitoly ohľadne bezpečnosti.

8.1 Kuchynský riad

-  V prípade indukčných varných zón vytvára silné elektromagnetické pole teplo v kuchynskom riade veľmi rýchlo.

Indukčné varné zóny používajte s vhodným riadom.

- Dno kuchynského riadku musí byť čo najhrubšie a najplochšie.
- Pred položením panvíc na povrch varného panela sa uistite, že sú ich dna čisté a suché.
- Aby ste predišli škrabancom, neposúvajte ani neodierajte hrniec po keramickom skle.

Materiál kuchynského riadu

- **správne:** liatina, oceľ, smaltovaná oceľ, antíkoro, viacvrstvé dno (so správnym označením od výrobcu).
- **nesprávne:** hliník, meď, mosadz, sklo, keramika, porcelán.

Kuchynský riad je vhodný pre indukčný varný panel, ak:

- po nastavení varnej zóny na najvyšší stupeň ohrevu zovrie voda veľmi rýchlo.
- sa na dne kuchynského riadu prichytí magnet.

Rozmery kuchynského riadu

- Indukčné varné zóny sa automaticky prispôbujú veľkosti dna riadu.

- Účinnosť varnej zóny súvisí s priemerom kuchynského riadu. Kuchynský riad s priemerom dna menším ako minimálny rozmer absorbuje iba časť ohrevného výkonu, ktorý vytvára varná zóna.
- Z bezpečnostných dôvodov a na dosiahnutie optimálnych výsledkov varenia nepoužívajte kuchynský riad väčší, než je uvedené v časti „Špecifikácia varných zón“. Počas varenia nenechávajte kuchynský riad v blízkosti ovládacieho panela. Môže to mať vplyv na fungovanie ovládacieho panela alebo to môže náhodne aktivovať funkcie varného panela.

-  Pozrite si časť „Technické údaje“.

8.2 Zvuky počas prevádzky

Ak je počuť:

- praskanie: riad je vyrobený z rôznych materiálov (sendvičová štruktúra).
- pískanie: používate varnú zónu s vysokým výkonom a kuchynský riad je vyrobený z rôznych materiálov (sendvičová štruktúra).
- hučanie: pri používaní vysokých výkonov.
- cvakanie: dôjde k elektrickému zopnutiu.
- svišťanie, bzučanie: pri činnosti ventilátora.

Zvuky sú normálne a neznamenajú žiadnu poruchu varného panela.

8.3 Ōko Timer (Eko časovač)

V záujme úspory energie sa ohrev varnej zóny vypne pred signálom časomera

odpočítavajúceho smerom nadol. Rozdiel v prevádzkovom čase závisí od varného stupňa a trvania procesu varenia.

8.4 Príklady použitia pri príprave jedál

Vzájomný vzťah medzi nastaveným varným stupňom a spotrebou energie varnej zóny nie

je lineárny. Zvýšenie nastavenia varného stupňa nie je priamoúmerné zvýšeniu spotreby energie. To znamená, že varná zóna nastavená na stredne intenzívny varný stupeň využíva menej ako polovicu svojho výkonu.



Údaje v tabuľke sú len referenčné.

Varný stupeň	Použite na:	Čas (min)	Rady
1	Hotové jedlo uchovávajúte teplé.	podľa potreby	Na kuchynský riad položte pokrievku.
1 - 2	Holandská omáčka, topenie: maslo, čokoláda, želatína.	5 - 25	Z času na čas premiešajte.
1 - 2	Tuhnutie: nadýchané omelety, pečené vajcia.	10 - 40	Varte s pokrievkou.
2 - 3	Dusenie ryže a jedál s mliečnym základom, prihrievanie hotových jedál.	25 - 50	Pridajte aspoň dvakrát toľko tekutiny ako ryže, mliečne jedlá v polovici varenia premiešajte.
3 - 4	Dusenie zeleniny, rýb, mäsa.	20 - 45	Pridajte niekoľko polievkových lyžíc tekutiny.
4 - 5	Dusenie zemiakov.	20 - 60	Použite max. ¼ l vody na 750 g zemiakov.
4 - 5	Príprava väčších množstiev jedla, omáčok a polievok.	60 - 150	Až 3 l tekutiny a prísady.
6 - 7	Jemné smaženie: rezne, teľacie cordon bleu, kotlety, rizzoly, klobásy, pečeň, zasmažka, vajcia, palacinky, šišky.	podľa potreby	Po uplynutí polovice času obráťte.
7 - 8	Silné smaženie, opečené zemiakové pyré, karé, steak.	5 - 15	Po uplynutí polovice času obráťte.
9	Varenie vody, varenie cestovín, príprava mäsa (guláš, ragú), hranolčeky.		
P	Varenie veľkého množstva vody. Funkcia PowerBoost je aktivovaná.		

8.5 Rady a tipy pre Hob²Hood

Pri používaní varného panela s funkciou:

- Panel odsávača pár chráňte pred priamym slnečným svetlom.
- Halogénové svetlo nesústreďujte na panel odsávača pár.
- Ovládací panel varného panela nezakrývajte.
- Nerušte signál medzi varným panelom a odsávačom pár (napr. rukou, rukoväťou kuchynského riadu alebo vysokým hrncom). Pozrite si obrázok.

Odsávač pár zobrazený nižšie slúži len na ilustráciu.



Iné spotrebiče ovládané na diaľku môžu blokovat' signál. Nepoužívajte takéto spotrebiče v blízkosti varného panela, keď je zapnutá funkcia Hob²Hood.

Odsávače pár s funkciou Hob²Hood

Celý sortiment odsávačov pár, ktoré fungujú s touto funkciou, nájdete na našej spotrebiteľskej webovej stránke. Odsávače pár Electrolux, ktoré pracujú s touto funkciou, musia mať symbol .

9. STAROSTLIVOSŤ A ČISTENIE



VAROVANIE!

Pozrite si kapitoly ohľadne bezpečnosti.

9.1 Všeobecné informácie

- Varný panel po každom použití očistite.
- Dbajte na to, aby bola dolná časť kuchynského riadu vždy čistá.
- Škrabance a tmavé škvrny na povrchu neovplyvňujú to, ako varný panel funguje.
- Používajte špeciálny čistič určený na povrch varného panela.
- Použite špeciálnu škrabku na sklo.

9.2 Čistenie varného panela

- **Okamžite odstráňte:** roztavený plast, plastovú fóliu, soľ, cukor a potraviny s

cukrom, inak môžu nečistoty poškodiť varný panel. Dávajte pozor, aby ste sa nepopáliili. Špeciálnu škrabku priložte na sklenený povrch tak, aby bola naklonená v ostrom uhle, a čepeľ posúvajte po povrchu.

- **Odstráňte, keď je varný panel dostatočne vychladený:** krúžky vodného kameňa, vodné krúžky, tukové škvrny, lesklé kovové sfarbenie. Varný panel vyčistíte vlhkou handričkou s neabrazívnym čistiacim prostriedkom. Po čistení utrite varný panel mäkkou handričkou.
- **Odstráňte lesklé kovové sfarbenie:** použite roztok vody s octom a vyčistíte sklenený povrch handričkou.



10. ODSTRÁŇOVANIE PROBLÉMOV





VAROVANIE!

Pozrite si kapitoly ohľadne bezpečnosti.

10.1 Čo robiť, ak...

Problém	Možná príčina	Náprava
Varný panel sa nedá zapnúť ani používať.	Varný panel nie je pripojený ku zdroju elektrického napájania alebo je pripojený nesprávne.	Skontrolujte, či je varný panel správne pripojený k zdroju elektrického napájania.
	Je vypálená poistka.	Uistite sa, že poruchu spôsobila poistka. Ak sa poistka vypáli opakovane, obráťte sa na kvalifikovaného elektrikára.
	Nenastavili ste varný stupeň počas 60 sekúnd.	Znova aktivujte varný panel a do 60 sekúnd nastavte varný stupeň.
	Súčasne ste sa dotkli 2 alebo viacerých senzorových polí.	Dotýkajte sa iba jedného senzorového pola.
	Prestávka je zapnuté.	Pozrite si časť „Každodenné používanie“.
	Na ovládacom paneli sú voda alebo tukové škvrnky.	Vyčistite ovládací panel.
Znie neprerušované pípanie.	Elektrické pripojenie je nesprávne.	Odpojte varný panel od elektrickej siete. Požiadajte kvalifikovaného elektrikára, aby skontroloval inštaláciu.
Nedá sa nastaviť maximálny stupeň ohrevu pre jednu z varných zón.	Ostatné zóny spotrebúvajú maximálny dostupný výkon. Váš varný panel funguje správne.	Znížte stupeň ohrevu ostatných varných zón pripojených do rovnakej fázy. Pozrite si časť „Správa výkonu“.
Zaznie zvukový signál a varný panel sa vypne. Zaznie zvukový signál, keď je varný panel vypnutý.	Umiestnili ste niečo na jedno alebo viaceré senzorové polia.	Odstraňte daný predmet zo senzorových polí.
Varný panel sa vypne.	Umiestnili ste niečo na senzorové pole  .	Odstraňte daný predmet zo senzorového pola.
Ukazovateľ zvyškového tepla sa nerozsvieti.	Zóna nie je horúca, pretože bola zapnutá iba krátky čas, alebo je poškodený senzor.	Ak bola zóna zapnutá dostatočne dlho, aby sa zohriala, obráťte sa na autorizované servisné stredisko.
	Používate veľmi vysoký hrniec, ktorý blokuje signál.	Použite menší hrniec, zmeňte varnú zónu alebo nastavte odsávač pár manuálne.
Ovládací panel sa na dotyk zohreje.	Kuchynský riad je príliš veľký alebo ste ho položili príliš blízko k ovládaciemu panelu.	Ak je to možné, preložte veľký riad na zadné zóny.
Pri dotyku senzorových polí nezaznejú žiadne zvuky.	Zvuky sú vypnuté.	Zapnite zvuky. Pozrite si časť „Každodenné používanie“.
Ukazovateľ nad symbolom  sa rozsvieti.	Je zapnuté Detská poistka alebo Blokovanie.	Pozrite si časť „Každodenné používanie“.
Ovládací pásik bliká.	Na zóne nie je žiaden kuchynský riad alebo zóna nie je úplne zakrytá.	Na zónu položte kuchynský riad tak, aby úplne zakrýval varnú zónu.

Problém	Možná príčina	Náprava
	Kuchynský riad je nevhodný.	Použite kuchynský riad vhodný pre indukčné varné panely. Pozrite si kapitolu „Tipy a rady“.
	Dno riadu má pre danú zónu príliš malý priemer.	Použite riad so správnymi rozmermi. Pozrite si časť „Technické údaje“.
 a číslo sa rozsvietia.	Nastala chyba vo varnom paneli.	Vypnite varný panel a po 30 sekundách ho znova zapnite. Keď sa opäť rozsvieti symbol  , odpojte varný panel od elektrickej siete. Po 30 sekundách opäť pripojte varný panel. Ak problém pretrváva, obráťte sa na autorizované servisné stredisko.

10.2 Ak nenájdete riešenie...

Ak problém nedokážete odstrániť sami, kontaktujte svojho predajcu alebo autorizované servisné stredisko. Uvedte údaje z typového štítku. Uistite sa, že ste varný panel používali správne. V opačnom

prípade nebude servisný zásah servisného technika alebo predajcu bezplatný, a to ani počas záručnej doby. Informácie o záručnej dobe a autorizovaných servisných strediskách sú uvedené v záručnej brožúre.

11. TECHNICKÉ ÚDAJE

11.1 Typový štítok

Model EIV84550
 Typ 62 D5A 01 AA
 Indukcia 7.2 kW
 Sér. č.
 ELECTROLUX

Č. výrobu (PNC) 949 599 200 00
 220 – 240 V / 400 V 2N 50 Hz
 Vyrobené v: Nemecko
 7.2 kW



11.2 Špecifikácia varných zón

Varná zóna	Nominálny výkon (max. varný stupeň) [W]	PowerBoost [W]	PowerBoost maximálne trvanie [min]	Priemer kuchynského riadu [mm]
Ľavý predný	2300	3200	10	125 - 180
Ľavý zadný	2300	3200	10	125 - 210
Stredný predný	2300	3200	10	125 - 210
Pravý predný	2300	3200	10	125 - 180
Pravý zadný	2300	3200	10	125 - 210

Výkon varných zón sa v malom rozsahu môže líšiť od údajov uvedených v tabuľke.

Mení sa na základe materiálu a rozmerov kuchynského riadu.

Optimálne výsledky varenia dosiahnete tak, že budete používať riad s priemerom nie väčším ako sú údaje uvedené v tabuľke.

12. ENERGETICKÁ ÚČINNOSŤ

12.1 informácie o výrobku*

Identifikácia modelu	EIV84550	
Typ varného panelu	Vstavaný varný panel	
Počet varných zón	5	
Technológia ohrevu	Indukcia	
Priemer kruhových varných zón (Ø)	Stredný predný	21,0 cm
Dĺžka (D) a šírka (Š) neokružlej varnej zóny	Ľavý predný	D 22,3 cm Š 22,0 cm
Dĺžka (D) a šírka (Š) neokružlej varnej zóny	Ľavý zadný	D 22,3 cm Š 22,0 cm
Dĺžka (D) a šírka (Š) neokružlej varnej zóny	Pravý predný	D 22,3 cm Š 22,0 cm
Dĺžka (D) a šírka (Š) neokružlej varnej zóny	Pravý zadný	D 22,3 cm Š 22,0 cm
Spotreba energie na varnú zónu (EC electric cooking)	Ľavý predný	179,6 Wh/kg
	Ľavý zadný	189,1 Wh/kg
	Stredný predný	189,1 Wh/kg
	Pravý predný	187,3 Wh/kg
	Pravý zadný	189,1 Wh/kg
Spotreba energie na varný panel (EC electric hob)	186,8 Wh/kg	

* Pre Európsku úniu podľa nariadenia EÚ 66/2014. Pre Bielorusko podľa STB 2477-2017, príloha A. Pre Ukrajinu podľa 742/2019.

EN 60350-2 – Elektrické varné spotrebiče pre domácnosť – Časť 2: Varné panely – metódy merania výkonu.

Energetické parametre pre varnú oblasť sú označené na príslušných varných zónach.

12.2 úspora energie

Pri každodennom varení môžete ušetriť energiu, ak budete postupovať podľa nižšie uvedených rád.

- Keď zohrievate vodu, použite len také množstvo, aké potrebujete.
- Na riad podľa možnosti vždy položte pokrievku.
- Kuchynský riad položte priamo do stredu varnej zóny.
- Zvyškové teplo využite na udržiavanie teploty jedla alebo na jeho roztopenie.

13. OCHRANA ŽIVOTNÉHO PROSTREDIA

Materiály označené symbolom  odovzdajte na recykláciu. Obal hodte do príslušných kontajnerov na recykláciu. Chráňte životné prostredie a zdravie ľudí a recyklujte odpad z elektrických a elektronických spotrebičov. Nelikvidujte spotrebiče označené symbolom

 spolu s odpadom z domácnosti. Výrobok odovzdajte v miestnom recyklačnom zariadení alebo sa obráťte na obecný alebo mestský úrad.

MISLIMO NA VAS

Zahvaljujemo se vam, da ste kupili napravo Electrolux. Izbrali ste izdelek, ki s sabo prinaša večdesetletne strokovne izkušnje in inovacije. Ta genialen in eleganten izdelek je bil zasnovan z vami v mislih. Kadar koli ga uporabite, ste tako lahko prepričani, da boste vsakič dobili odlične rezultate.

Pozdravljeni pri podjetju Electrolux.

Obiščite naše spletno mesto za



Pridobitev nasvetov glede uporabe, brošure, odpravljanje težav, servisne informacije in informacije glede popravil:

www.electrolux.com/support



Registrirajte izdelek za večjo uporabnost:

www.registerelectrolux.com



Kupite dodatno opremo, potrošno blago in originalne nadomestne dele za vašo napravo:

www.electrolux.com/shop

SKRIB ZA STRANKE IN SERVIS

Vedno uporabite samo originalne rezervne dele.

Ko kličete servis, imejte pri roki naslednje podatke: Model, številka izdelka, serijska številka.

Podatke najdete na ploščici za tehnične navedbe.

 Opozorilo / varnostne informacije

 Splošni podatki in nasveti

 Informacije o varovanju okolja

Pridržujemo si pravico do sprememb.

KAZALO

1. VARNOSTNE INFORMACIJE.....	284
2. VARNOSTNA NAVODILA.....	286
3. NAMESTITEV.....	288
4. OPIS IZDELKA.....	290
5. PRED PRVO UPORABO.....	291
6. VSAKODNEVNA UPORABA.....	292
7. DODATNE FUNKCIJE.....	294
8. NAMIGI IN NASVETI.....	296
9. VZDRŽEVANJE IN ČIŠČENJE.....	299
10. ODPRAVLJANJE TEŽAV.....	299
11. TEHNIČNI PODATKI.....	301
12. ENERGIJSKA UČINKOVITOST.....	301
13. SKRIB ZA OKOLJE.....	302

1. ⚠️ VARNOSTNE INFORMACIJE

Pred namestitvijo in uporabo naprave natančno preberite priložena navodila. Proizvajalec ni odgovoren za poškodbe ali škodo, nastalo zaradi nepravilne namestitve ali uporabe. Navodila vedno shranite na varnem in dostopnem mestu za poznejšo uporabo.

1.1 Varnost otrok in ranljivih oseb

- To napravo lahko otroci od osmega leta naprej ter osebe z zmanjšanimi telesnimi, čutnimi ali razumskimi sposobnostmi ali s pomanjkanjem izkušenj ter znanja uporabljajo le pod nadzorom ali če so dobile ustrezna navodila glede varne uporabe naprave in če se zavedajo nevarnosti, ki obstajajo. Otroci, mlajši od osem (8) let, ter osebe z visoko stopnjo invalidnosti se ne smejo približevati napravi, če niso pod nenehnim nadzorom.
- Otroci morajo biti pod nadzorom, da se ne igrajo z napravo .
- Vso embalažo hranite zunaj dosega otrok in jo ustrezno zavržite.
- OPOZORILO: Naprava in dostopni deli med uporabo postanejo vroči. Med uporabo in hlajenjem naprave naj bo naprava izven dosega otrok in hišnih ljubljencev.
- Če je naprava opremljena z zaščito za otroke, mora biti zaščita vklopljena.
- Otroci ne smejo izvajati čiščenja in uporabniškega vzdrževanja naprave, če ni zagotovljen nadzor.

1.2 Splošna varnost

- Ta naprava je namenjena le kuhanju.
- Ta naprava je namenjena zgolj uporabi v gospodinjstvu v notranjem okolju.
- Ta naprava se lahko uporablja v pisarnah, hotelskih sobah, sobah motelov, kjer nudijo prenočišča z zajtrkom, kmečkih turizmih in drugih podobnih nastanitvenih objektih, kjer

takšna uporaba ne presega (povprečnih) ravni domače uporabe.

- OPOZORILO: Naprava in dostopni deli med uporabo postanejo vroči. Pazite, da se ne dotaknete grelcev.
- OPOZORILO: Kuhanje na kuhalni plošči z maščobo ali oljem brez nadzora je lahko nevarno in lahko pripelje do požara.
- Ognja, ki nastane med kuhanjem, nikoli ne poskušajte pogasiti z vodo. Izklopite napravo in plamene prekrijte s požarno odejo ali pokrovom.
- OPOZORILO: Naprava se ne sme napajati preko zunanje preklopne naprave, kot je programska ura, in ne sme biti priključena na tokokrog, kjer si redno sledijo vklopi in izklopi.
- POZOR: Kuhanje mora biti nadzorovano. Kratkotrajno kuhanje mora biti stalno nadzorovano.
- OPOZORILO: Nevarnost požara: Na kuhalnih površinah ne shranjujte predmetov.
- Ne postavljajte kovinskih predmetov, kot so noži, vilice, žlice in pokrovke na površino kahalne plošče, ker se lahko segrejejo.
- Ne uporabljajte, preden jo namestite v vgrajeno strukturo.
- Za čiščenje naprave ne uporabljajte parnega čistilnika.
- Po uporabi kahalne plošče jo izklopite s pomočjo tipke na njej, ne zanašajte se na tipalo za posodo.
- V primeru počene površine steklokeramične plošče izklopite napravo in jo izključite iz napajanja. Če je naprava priključena na električno omrežje neposredno preko razdelilne omarice, odstranite varovalko, da napravo izključite iz napajanja. V obeh primerih se obrnite na pooblaščen servisni center.
- Če je napajalni kabel poškodovan, ga mora v izogib nevarnostim zamenjati proizvajalec, zastopnik njegovega pooblaščenega servisnega centra ali druga strokovno usposobljena oseba.

- **OPOZORILO:** Uporabljajte samo varovala kuhalne plošče, ki jih je zasnoval proizvajalec kuhalne naprave ali ki jih proizvajalec naprave navede kot primerne v navodilih za uporabo, ali varovala kuhalne plošče, priložena napravi. Zaradi uporabe neprimernih varoval lahko pride do nezgode.

2. VARNOSTNA NAVODILA

2.1 Montaža



OPOZORILO!

To napravo lahko namesti le strokovno usposobljena oseba.



OPOZORILO!

Nevarnost telesnih poškodb ali poškodb naprave.

- Odstranite vso embalažo.
- Ne nameščajte ali uporabljajte poškodovane naprave.
- Upoštevajte navodila za namestitev, priložena napravi.
- Upoštevajte predpisano najmanjšo razdaljo do drugih naprav in enot.
- Pri premikanju naprave bodite pazljivi, ker je težka. Vedno uporabljajte zaščitne rokavice in priloženo obutev.
- Izreze zatesnite s tesnilom, da vlaga ne povzroči nabrekanja.
- Spodnjo stran naprave zaščitite pred paro in vlago.
- Naprave ne nameščajte v bližino vrat ali pod okna. Na ta način preprečite, da bi vroča posoda padla z naprave, ko odprete vrata ali okno.
- Vsaka naprava ima na dnu ventilatorje za hlajenje.
- Če je naprava nameščena nad predal:
 - Ne shranjujte nobenih malih koščkov ali listov papirja, ki bi jih lahko povleklo noter, ker lahko poškodujejo ventilatorje za hlajenje ali poslabšajo delovanje hladilnega sistema.
 - Med spodnjim delom naprave in deli, shranjenimi v predalu, naj bo vsaj 2 cm razmika.
- Odstranite vse ločevalne plošče iz omare pod napravo.

2.2 Električne povezave



OPOZORILO!

Nevarnost požara in električnega udara.

- Električno priključitev mora izvesti usposobljen električar
- Naprava mora biti ozemljena.
- Pred katerikoli posegom se prepričajte, da naprava ni priključena na električno omrežje.
- Preverite, ali so parametri s ploščice za tehnične navedbe združljivi z električno napetostjo omrežja.
- Naprava mora biti nameščena pravilno. Zaradi slabo pritrjenega in napačnega priključnega kabla ali vtiča (če je na voljo) se lahko pregreje priključek.
- Uporabite pravi električni priključni kabel.
- Priključni kabel se ne sme zaplesti.
- Prepričajte se, da je nameščena zaščita pred električnim udarom.
- Na kابل uporabite objemko za razbremenitev napetosti.
- Prepričajte se, da se priključni kabel ali vtič (če obstaja) ne dotika vroče naprave ali posode, ko napravo vključite v vtičnico.
- Ne uporabljajte razdelilnikov in podaljškov.
- Pazite, da ne poškodujete vtiča (če obstaja) ali kabla. Za zamenjavo poškodovanega kabla se obrnite na naš pooblaščen servisni center ali električarja.
- Zaščita pred udarom električnega toka izoliranih delov in delov pod električno napetostjo mora biti pritrjena tako, da je ni mogoče odstraniti brez orodja.
- Vtič vtaknite v vtičnico šele ob koncu nameščanja. Poskrbite, da bo vtič dosegljiv tudi po namestitvi.

- Če je omrežna vtičnica zrahljana, ne vtikajte vtiča.
- Ne vlecite za električni priključni kabel, če želite izključiti napravo. Vedno povlecite za vtič.
- Uporabite le prave izolacijske naprave: odklopnike, varovalke (talilne varovalke odvijte iz nosilca), zaščitne naprave na diferenčni tok in kontaktorje.
- Električna napeljava mora imeti izolacijsko napravo, ki omogoča odklop naprave z omrežja na vseh polih. Izolacijska naprava mora imeti med posameznimi kontakti minimalno razdaljo 3 mm.

2.3 Uporaba



OPOZORILO!

Nevarnost poškodbe, opeklin in električnega udara.

- Ne spreminjajte specifikacij te naprave.
- Pred prvo uporabo odstranite vso embalažo, etikete in zaščitno folijo (če obstaja).
- Prepričajte se, da prezračevalne odprtine niso ovirane.
- Naprave med delovanjem ne puščajte brez nadzora.
- Kuhališče izklopite po vsaki uporabi.
- Ne postavljajte jedilnega pribora ali pokrovk kozic na kuhališča. Lahko se močno segrejejo.
- Naprave se ne dotikajte z mokrimi rokami, ali kadar je v stiku z vodo.
- Naprave ne uporabljajte kot delovno površino ali površino za odlaganje.
- Če je površina naprave počena, takoj odklopite napravo iz napajanja. S tem preprečite električni udar.
- Osebe s srčnim spodbujevalnikom morajo biti med delovanjem naprave vsaj 30 cm oddaljene od indukcijskih kuhališč.
- Ko položite hrano v vroče olje, lahko olje pljuska na vse strani.



OPOZORILO!

Obstaja nevarnost požara in eksplozije.

- Maščobe in olja lahko ob segrevanju sproščajo vnetljive hlape. Plamenov ali segretyh predmetov ne približujte maščobam in olju, kadar kuhate z njimi.

- Hlapi, ki jih sprošča zelo vroče olje, lahko povzročijo spontani vžig.
- Rabljeno olje, ki lahko vsebuje ostanke hrane, lahko povzroči požar pri nižji temperaturi kot olje, ki se uporablja prvič.
- Ne postavljajte vnetljivih izdelkov ali predmetov, ki so prepojeni z vnetljivimi izdelki, v napravo, blizu nje ali nanjo.



OPOZORILO!

Obstaja nevarnost škode na napravi.

- Vroče posode ne postavljajte na nadzorno ploščo.
- Ne postavljajte vročega pokrova posode na stekleno površino kuhalne plošče.
- Ne dovolite, da iz posode povre vsa tekočina.
- Pazite, da predmeti ali posoda ne padejo na napravo. Površina se lahko poškoduje.
- Ne vkaplajte kuhališč, na katerih je prazna posoda ali pa so sploh ni nobene posode.
- Na napravo ne postavljajte aluminijaste folije.
- Posoda, ki je izdelana iz litega železa ali oz. ima poškodovano dno, lahko opraska steklo/steklokeramiko. Te predmete vedno dvignite, kadar jih morate premakniti na kuhlalni površini.

2.4 Vzdrževanje in čiščenje

- Napravo redno čistite, da preprečite poškodbe materiala na površini.
- Preden se lotite čiščenja naprave, jo izklopite in počakajte, da se ohladi.
- Za čiščenje naprave ne uporabljajte vodnega pršca in pare.
- Napravo očistite z vlažno mehko krpo. Uporabljajte samo nevtralna čistilna sredstva. Za čiščenje ne uporabljajte abrazivnih čistil, grobih gobic, topil ali kovinskih predmetov.

2.5 Servis

- Za popravilo naprave se obrnite na pooblaščen servisni center. Uporabite samo originalne rezervne dele.
- O žarnicah v izdelku in nadomestnih žarnicah, ki se prodajajo ločeno: Te žarnice so zasnovane za ekstremne pogoje v gospodinjstvih aparatih, kot so

izjemne temperature, vibracije in vlažnosti, ali za sporočanje informacij o delovanju aparata. Niso namenjene za uporabo drugeje in niso primerne za sobno razsvetljavo v gospodinjstvu

- Za informacije o pravilnem odlaganju naprave se obrnite na občinsko upravo.
- Napravo izključite iz napajanja.
- Odrežite električni priključni kabel tik ob napravi in napravo zavržite.

2.6 Odlaganje



OPOZORILO!

Nevarnost poškodbe ali zadušitve.

3. NAMESTITEV



OPOZORILO!

Oglejte si poglavja o varnosti.

3.1 Pred namestitvijo

Preden namestite kuhhalno ploščo, si zapišite podatke s ploščice za tehnične navedbe. Ploščica za tehnične navedbe se nahaja na dnu kuhhalne plošče.

Serijska številka

3.2 Vgradne kuhhalne plošče

Vgradne kuhhalne plošče se lahko uporabljajo samo po vgradnji v ustrezne vgradne enote in delovne površine, ki ustrezajo standardom.

3.3 Priključni kabel

- Kuhhalna plošča ima priložen priključni kabel.
- Za zamenjavo poškodovanega priključnega kabla uporabite priključni kabel: H05V2V2-F ki prenese temperaturo 90 °C ali več Presek posamezne žice

mora biti najmanj 1,5 mm². Obrnite se na lokalni servisni center. Priključni kabel sme zamenjati le usposobljen električar.



OPOZORILO!

Električno priključitev mora opraviti usposobljen električar.



POZOR!

Ne vrtajte in ne spajkajte koncev žic. Prepovedano je.



POZOR!

Kabla ne priključujte brez kabelskega tulca.

Dvofazna priključitev

1. Odstranite kabelski tulec s črnega in rjavega kabla.
2. Odstranite izolacijo s konca rjavega in črnega kabla.
3. Namestite nov kabelski tulec debeline 1,5 mm² na skupni konec kabla (potrebno je posebno orodje).

Prerez kabla 1,5 mm²

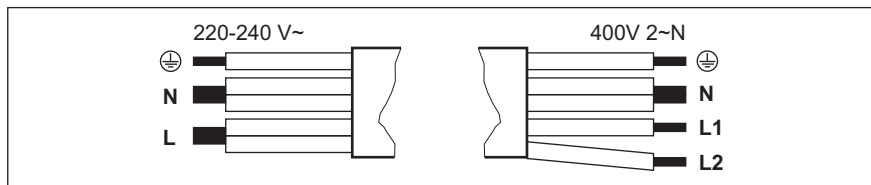

Enofazna priključitev – 220–240

Dvofazna priključitev – 400 V, 2 ~ N

☐	Zelena – rumena	Zelena – rumena	☐
N	Modra in modra	Modra in modra	N
L	Črna in rjava	Črna	L1
		Rjava	L2

3.4 Montaža

Če nameščate kuhhalno ploščo pod kuhinjsko napo, si oglejte navodila za namestitev nape za najmanjšo razdaljo med napravami.

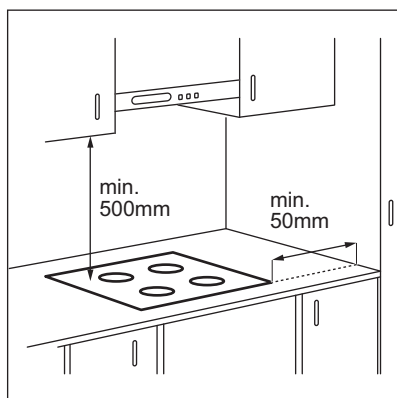

Če je naprava nameščena nad predal, se lahko med kuhanjem zaradi prezračevanja kuhhalne plošče predmeti v njem segrejejo.

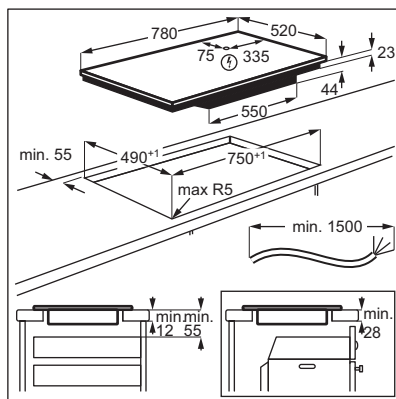

Videonavodila „Kako namestiti indukcijsko kuhhalno ploščo Electrolux – namestitev delovne površine“ poiščite tako, da vnesete polno ime, prikazano na spodnji sliki.



www.youtube.com/electrolux
www.youtube.com/aeg

How to install your Electrolux
 Induction Hob - Worktop installation



4. OPIS IZDELKA

4.1 Postavitev kuhalne površine

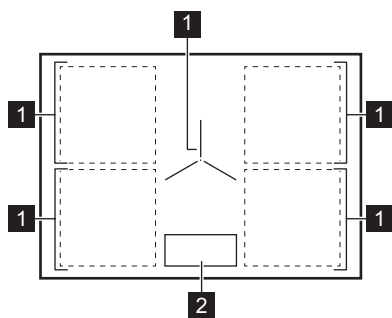

- 1** Indukcijsko kuhališče
- 2** Upravljalna plošča

4.2 Postavitev nadzorne plošče

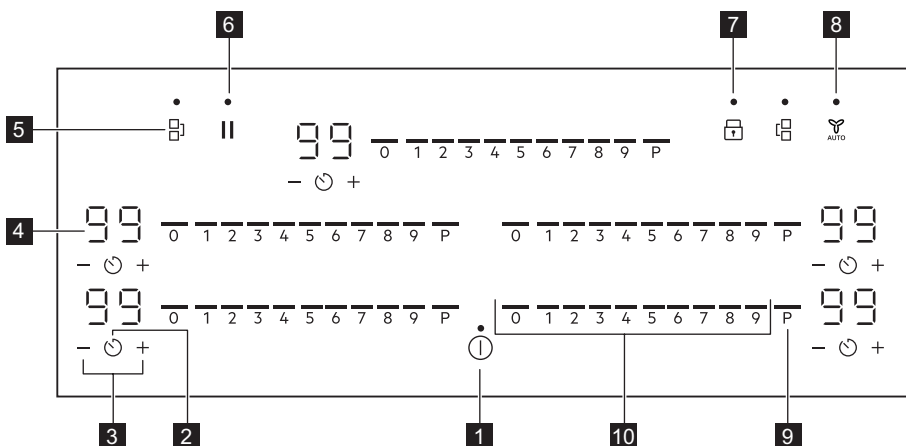

Napravo upravljate s senzorskimi polji. Prikazovalniki, indikatorji in zvoki vas opozorijo na vklopljene funkcije.

Senzor- sko po- lje	Funkcija	Opis
1 ①	Vklop / Izklop	Za vklop in izklop naprave.
2 ⌚	Programska ura	Za nastavitev funkcije.

Senzor- sko po- lje	Funkcija	Opis	
3	+ / -	Za podaljšanje ali skrajšanje časa.	
4	-	Prikazovalnik programske ure	Za prikaz časa v minutah.
5		Bridge	Za vklop in izklop funkcije.
6		Premor	Za vklop in izklop funkcije.
7		Ključavnica / Varovalo za otroke	Za zaklepanje/odklepanje upravljalne plošče.
8		Hob ² Hood	Za vklop in izklop ročnega načina funkcije.
9	P	PowerBoost	Za vklop funkcije.
10	-	Nadzorna vrstica	Za nastavev stopnje kuhanja.

4.3 Indikatorji prikazovalnika

Indikator	Opis
+ številka	Napaka v delovanju.
	OptiHeat Control (3-stopenjski indikator akumulirane toplote): nadaljuj kuhanej/ohrani toploto/akumulirana toplota.

5. PRED PRVO UPORABO



OPOZORILO!

Oglejte si poglavja o varnosti.

5.1 Omejitev moči

Omejitev moči določa, koliko skupne moči uporablja kuhalna plošča, znotraj omejitev varovalk.

Kuhalna plošča je privzeto nastavljena na najvišjo možno stopnjo moči.

Za znižanje ali zvišanje stopnje moči:

1. Vstopite v Meni > Uporabniške nastavitve.



Oglejte si "Struktura menija".

2. Pritiskajte programsko uro spredaj, dokler se ne prikaže P.

3. Pritisnite / na sprednjem časovniku, da nastavite stopnjo moči. **Stopnje moči**

Oglejte si poglavje »Tehnični podatki«.



POZOR!

Prepričajte se, da izbrana stopnja kuhanja ustreza varovalkam električnega omrežja v stanovanju.

- P72 — 7200 W
- P15 — 1500 W
- P20 — 2000 W
- P25 — 2500 W
- P30 — 3000 W
- P35 — 3500 W
- P40 — 4000 W
- P45 — 4500 W
- P50 — 5000 W

6. VSAKODNEVNA UPORABA



OPOZORILO!

Oglejte si poglavja o varnosti.

6.1 Vklon in izklop

Pritisnite in držite  za vklop ali izklop kuhalne plošče.

6.2 Zaznavanje posode

Ta funkcija prikazuje prisotnost posode na kuhalni plošči in izklopi kuhališča, če med kuhanjem ni zaznane nobene posode.

Če postavite posodo na kuhališče, preden izberete stopnjo kuhanja, se na upravljalni vrstici prikaže indikator nad 0.

Če odstranite posodo z vklopljenega kuhališča in ga začasno odložite, začnejo utripati indikatorji nad ustrezno nadzorno vrstico. Če v 60 sekundah ne postavite posode nazaj na vklopljeno kuhališče, se kuhališče samodejno izklopi.

Če želite nadaljevati s kuhanjem, posodo postavite nazaj na kuhališča znotraj navedene časovne omejitve.

6.3 Uporaba področij segrevanja

Posodo postavite na sredino izbranega kuhališča. Indukcijske kuhalne plošče se samodejno prilagodijo dimenziji dna posode.

V veliki posodi lahko kuhate na dveh kuhališčih hkrati. Posoda mora pokrivati sredini obeh kuhališč, ne sme pa segati čez oznako področja. Če posodo postavite med dve sredini, se funkcija Bridge ne vklopi.

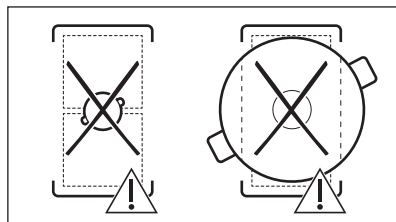
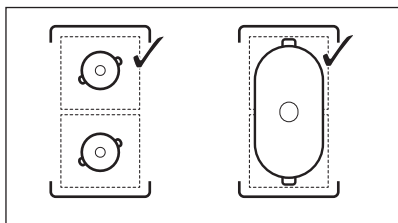

6.4 Nastavitev segrevanja

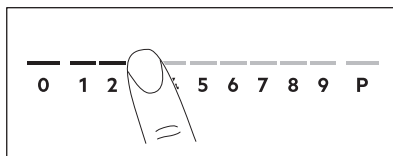

1. Na nadzorni vrstici pritisnite na želeno stopnjo segrevanja.

Indikatorji nad nadzorno vrstico se prikažejo do izbrane stopnje segrevanja.

2. Za izklop kuhališča pritisnite 0.

6.5 PowerBoost

Ta funkcija zagotavlja dodatno moč za indukcijska kuhališča. Funkcijo lahko vklopite samo za omejen čas za indukcijsko kuhališče. Po tem času se indukcijsko kuhališče samodejno preklopi nazaj na najvišjo stopnjo kuhanja.



Oglejte si poglavje »Tehnični podatki«.

Za vklop funkcije za kuhališče: dotaknite se **P**. Zasveti

Za izklop funkcije: spremenite stopnjo kuhanja.

6.6 OptiHeat Control (3-koračni indikator akumulirane toplote)



OPOZORILO!

 Dokler indikator sveti, obstaja nevarnost opeklin zaradi akumulirane toplote.

Indukcijska kuhališča ustvarjajo toploto, ki je potrebna za kuhanje, neposredno na dnu posode. Steklokeramiko segreje toplota posode.

Indikatorji  zasvetijo, ko je kuhališče vroče. Prikazujejo stopnjo akumulirane toplote za kuhališča, ki jih trenutno uporabljate.

Indikator lahko zasveti tudi:

- za sosednja kuhališča, četudi jih ne uporabljate,
- ko vročo posodo postavite na hladno kuhališče,
- ko je kuhalna plošča izklopljena, vendar je kuhališče še vedno vroče.

Indikator ugasne, ko se kuhališče ohladi.

6.7 Programska ura





Časovnik z odštevanjem ure



To funkcijo uporabite za določitev časa delovanja kuhališča med posameznim kuhanjem.



Najprej nastavite stopnjo kuhanja za kuhališče, nato pa funkcijo.



Funkcije med izvajanjem Hob²Hood funkcije ne morete vklopiti.

1. Pritisnite . Na prikazovalniku programske ure se prikaže 00.
2. Pritisnite  ali , da nastavite čas (00-99 minut).
3. Pritisnite  za vklop programske ure ali počakajte 3 sekunde. Programska ura začne odšteti.

Za spremembo časa: izberite kuhališče s pritiskom na  in pritisnite  ali .

Za izklop funkcije: nastavite kuhališče z  in pritisnite . Preostali čas se odšteva do 00.



Programska ura zaključi odštevanje, oglasi se zvočni signal in utripa 00. Kuhališče se izklopi. S pritiskom poljubnega simbola izklopite signal in utripanje.

Odštevalna ura



To funkcijo lahko uporabite, ko je kuhalna plošča vklopljena, a kuhališča ne delujejo. Stopnja segrevanja prikazuje 00.



Funkcije med izvajanjem Hob²Hood funkcije ne morete vklopiti.

1. Pritisnite .
2. Pritisnite  ali , da nastavite čas za funkcijo.

Programska ura zaključi odštevanje, oglasi se zvočni signal in utripa 00. S pritiskom poljubnega simbola izklopite signal in utripanje.

Za izklop funkcije: se dotaknite  in nato . Preostali čas se odšteva do 00.

6.8 Upravljanje moči

Če je vklopljenih več kuhališč in porabljena moč presega omejitve napajanja, ta funkcija razdeli razpoložljivo moč med vsemi kuhališči (povezanimi z isto fazo). Kuhalna plošča nadzoruje stopnje kuhanja, da zaščiti varovalke električnega omrežja.

- Kuhališča so združena glede na mesto in število faz v kuhalni plošči. Vsaka faza ima največje električno obremenitev. Če kuhalna plošča doseže omejitev največje razpoložljive moči v eni fazi, se moč kuhališč samodejno zmanjša.
- Stopnja kuhanja zadnjega izbranega kuhališča ima vedno prednost. Preostala moč bo razdeljena med druga kuhališča glede na vrstni red izbire.
- Za kuhališča z znižano močjo se upravljalna plošča zasveti in prikaže najvišje možne stopnje kuhanja.
- Počakajte, da prikazovalnik preneha utripati, ali znižajte stopnjo kuhanja

zadnjega izbranega kuhališča. Kuhališča bodo še naprej delovala z znižano stopnjo kuhanja. Po potrebi ročno spremenite stopnje kuhanja kuhališč.

Glejte sliko za možne kombinacije, pri katerih je mogoče moč porazdeliti med kuhališči.

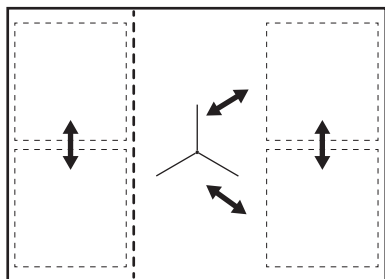

6.9 Struktura menija

V razpredelnici je prikazana osnovna struktura menija.

Uporabniške nastavitve

Simbol	Nastavitev:	Druge možnosti
b	Zvok	Vklop / Izklop (--)
P	Omejitev moči	15 - 72
h	Način nape	1 - 6
E	Zgodovina alarma/ napak	Seznam nedavnih alarmov/napak.

Za vstop v uporabniške nastavitve:

pritisnite in držite . Nato pritisnite in držite . Na uri levega kuhališča se prikažejo nastavitve.

Krmarjenje po meniju: meni je sestavljen iz simbola nastavitve in vrednosti. Simbol se prikaže na zadnji programski uri, na sprednji pa se prikaže vrednost. Za krmarjenje med nastavitvami pritisnite na sprednji programski uri. Za spremembo nastavitvene vrednosti pritisnite ali na sprednji programski uri.

Za izhod iz menija: pritisnite .

OffSound Control

Zvoke lahko vklopite/izklopite v meniju > Uporabniške nastavitve.



Oglejte si "Struktura menija".

Ko so zvoki izklopljeni, lahko zvok še vedno slišite, ko:

- ko se dotaknete ,
- se izklopi programska ura,
- pritisnete simbol neaktivnosti.

7. DODATNE FUNKCIJE

7.1 Samodejni izklop

Funkcija samodejno izklopi kahalno ploščo, če:

- so vsa kuhališča izklopljeni,
- ne nastavljate nobene stopnje kuhanja ali hitrosti ventilatorja po vklopu kahalne plošče,
- ste nekaj polili ali položili na upravljalno ploščo za več kot 10 sekund (posodo, krpo itd.). Oglasi se zvočni signal in kahalna ploščo se izklopi. Odstranite predmet ali očistite upravljalno ploščo.
- se kahalna ploščo preveč segreje (npr. ko povre vsa voda iz posode). Kuhališče naj se pred ponovno uporabo kahalne plošče ohladi.



- ne izklopite kuhališča oziroma ne spremenite nastavitve segrevanja. Po določenem času se kahalna ploščo izklopi.

Razmerje med stopnjo segrevanja hitrosti ventilatorja in časom, po katerem se naprava izklopi:



Nastavitev segrevanja	Kahalna ploščo se izklopi po
1 - 2	6 urah
3 - 4	5 urah
5	4 urah
6 - 9	1,5 ure

7.2 Premor

Ta funkcija nastavi vsa vklopljena kuhališča na najnižjo nastavitev segrevanja.

Ko deluje funkcija, lahko uporabljate  in . Vsi drugi simboli na upravljalni plošči so zaklenjeni.

Funkcija ne zaustavi funkcij programske ure:

- 1. Za vklop funkcije:** pritisnite tipko . Stopnja kuhanja je znižana na 1.
- 2. Za izklop funkcije:** pritisnite . Kuhanja / hitrost ventilatorja.

7.3 Ključavnica

Upravljalno ploščo lahko zaklenete med delovanjem kuhalne plošče. To preprečuje nenamerno spremembo stopnje.

Najprej nastavite stopnjo nape.



Za vklop funkcije: pritisnite tipko .

Za izklop funkcije: ponovno pritisnite .



 Ko izklopite kuhalno ploščo, se funkcija izklopi.



7.4 Varovalo za otroke

Ta funkcija prepreči nenamerno delovanje kuhalne plošče.



Za vklop funkcije: pritisnite . Ne nastavite stopnje. Pritisnite in tri sekunde držite , dokler se ne prikaže indikator nad simbolom.

Izklopite kuhalno ploščo z/s .

 Ko izklopite kuhalno ploščo, je funkcija še vedno vklopljena. Indikator nad  sveti.

Za vklop funkcije: pritisnite . Ne nastavite stopnje. Pritisnite  in tri sekunde držite, dokler indikator nad simbolom ne izgine.

Izklopite kuhalno ploščo z/s .

Kuhanje z vklopljeno funkcijo: pritisnite , nato tri sekunde pritiskajte , dokler indikator nad simbolom ne izgine. Kuhalno

ploščo lahko upravljate. Ko izklopite kuhalno ploščo s , se funkcija ponovno vklopi.



7.5 Bridge



 Funkcija deluje, ko posoda pokrije sredini dveh kuhališč. Za dodatne informacije o pravilni namestitvi posode si preberite poglavje "Uporaba kuhališč".

Ta funkcija poveže dve kuhališči, ki delujeta kot eno.

Najprej nastavite stopnjo kuhanja za eno od kuhališč.

Za vklop kuhališč na levi/desni strani:

dotaknite se /. Za nastavitev ali spremembo stopnje kuhanja se dotaknite enega od upravljalnih senzorjev na levi/desni strani.

Za izklop funkcije: dotaknite se /. Kuhališča delujejo neodvisno drugo od drugega.

7.6 Hob²Hood

Je napredna samodejna funkcija, ki poveže kuhalno ploščo s kuhinjsko napa. Kuhalna plošča in napa imata komunikator infrardečega signala. Hitrost ventilatorja se nastavi samodejno glede na nastavitev načina in temperaturo najbolj vroče posode na kuhalni plošči. Ventilator lahko upravljate tudi ročno s kuhalne plošče.

 Pri večini kuhinjskih nap je sistem za daljinsko upravljanje tovarniško izklopljen. Aktivirajte ga pred uporabo funkcije. Za dodatne informacije si oglejte navodila za uporabo kuhinjske nape.

Samodejno upravljanje funkcije

Za samodejno upravljanje funkcije nastavite samodejni način na H1 – H6. Kuhalna plošča je tovarniško nastavljena na H5. Kuhinjska napa se odzove ob vsaki uporabi kuhalne plošče. Kuhalna plošča samodejno zazna temperaturo posode in prilagodi hitrost ventilatorja.

Samodejni načini





	Samodej- na osve- tlitev	Vretje ¹⁾	Cvrenje ²⁾
Način H0	Izklop	Izklop	Izklop
Način H1	Vklop	Izklop	Izklop
Način H2 ³⁾	Vklop	Hitrost ven-tilatorja 1	Hitrost ven-tilatorja 1
Način H3	Vklop	Izklop	Hitrost ven-tilatorja 1
Način H4	Vklop	Hitrost ven-tilatorja 1	Hitrost ven-tilatorja 1
Način H5	Vklop	Hitrost ven-tilatorja 1	Hitrost ven-tilatorja 2
Način H6	Vklop	Hitrost ven-tilatorja 2	Hitrost ven-tilatorja 3

1) Kuhalna plošča zazna vretje in aktivira hitrost ventilatorja glede na samodejni način.

2) Kuhalna plošča zazna cvrenje in aktivira hitrost ventilatorja glede na samodejni način.

3) Ta način vklopi ventilator in luč ter ni odvisen od temperature.

Spreminjanje samodejnega načina

1. Izklopite kuhhalno ploščo.
2. Za 3 sekunde pritisnite . Prikazovalnik se vklopi in izklopi.
3. Za 3 sekunde pritisnite .
4. Nekajkrat pritisnite , dokler se ne prikaže **h**.
5. Pritisnite  programske ure, da izberete samodejni način.

 Za neposredno upravljanje nape na plošči nape izklopite samodejni način funkcije.

 Ko prenehate kuhati in izklopite kuhhalno ploščo, lahko ventilator nape določen čas še vedno deluje. Po tem sistem samodejno izklopi ventilator in za naslednjih 30 sekund prepreči nenamerni vklop ventilatorja.

Ročno upravljanje hitrosti ventilatorja

Funkcijo lahko prav tako upravljate ročno. V

ta namen pritisnete , ko je kuhhalna plošča aktivna. To izklopi samodejno upravljanje funkcije in vam omogoči ročno spreminjanje

hitrosti ventilatorja. Ko pritisnete , se hitrost ventilatorja poviša za eno stopnjo. Ko dosežete intenzivno stopnjo in znova

pritisnete , nastavite hitrost ventilatorja na 0, s čimer se izklopi ventilator kuhhalnske nape. Za ponovni zagon ventilatorja s

hitrostjo ventilatorja 1 pritisnite .

 Če želite vklopiti samodejno delovanje funkcije, izklopite kuhhalno ploščo in jo ponovno vklopite.

Vklop luči

Kuhhalno ploščo lahko nastavite tako, da se luč samodejno aktivira, kadar koli aktivirate kuhhalno ploščo. V ta namen nastavite samodejni način na H1–H6.

 Luč na napi se izklopi dve minuti po izklopu kuhhalne plošče.

8. NAMIGI IN NASVETI



OPOZORILO!

Oglejte si poglavja o varnosti.

8.1 Posoda

 Pri indukcijskih kuhališčih močno elektromagnetno polje izjemno hitro segreje posodo.

Indukcijske kuhalne plošče uporabite s primerno posodo.

- Dno posode mora biti čim bolj deblo in ravno.
- Dno posode mora biti čisto in suho, preden jo postavite na kuhhalno ploščo.
- Če želite preprečiti praske, ne drsajte ali drgnite s posodo po steklo-keramični plošči.

Material posode

- **pravilno:** lito železo, jeklo, emajlirano jeklo, nerjavno jeklo, večplastno dno (označeno kot ustrezno s strani proizvajalca).
- **ni pravilno:** aluminij, baker, medenina, steklo, keramika, porcelan.

Posoda je primerna za indukcijsko kuhhalno ploščo v naslednjih primerih:

- če voda zavre zelo hitro, ko kuhhalno ploščo nastavite na najvišjo stopnjo kuhanja,
- Če se na dno posode prilepi magnet.

Dimenzije posode

- Indukcijske kuhalne plošče se samodejno prilagodijo dimenziji dna posode.
- Učinkovitost kuhhalne plošče je povezana s premerom posode. Posoda s premerom, manjšim od najmanjšega, sprejme le del moči, ki jo ustvari kuhhalna plošča.
- Tako iz varnostnih razlogov kot za optimalne rezultate kuhanja ne uporabljajte posode, ki je večja od navedb v „Specifikacija za kuhinjske plošče“. Med kuhanjem naj posoda ne bo preblizu nadzorne plošče. To bi lahko vplivalo na delovanje kuhhalne plošče ali nehote aktiviralo funkcije kuhhalne plošče.



Oglejte si »Tehnični podatki«.

8.2 Zvoki med uporabo

Če zaslišite:

- pokanje: posoda je izdelana iz različnih materialov (konstrukcija z dvojnimi dnom).
- žvižganje: uporabljate kuhališče pri visoki stopnji kuhanja in posoda je izdelana iz različnih materialov (konstrukcija z dvojnimi dnom).
- brenčanje: uporabljate visoko stopnjo kuhanja.
- klikanje: prihaja do električnega preklapljanja.
- sikanje, brnenje: deluje ventilator.

Ti zvoki so običajni in ne predstavljajo napake.

8.3 Ōko Timer (Eko programska ura)

Za varčevanje z energijo se grelnik kuhališča izklopi prej, kot se oglasi programska ura. Razlika v času delovanja je odvisna od ravni stopnje kuhanja in trajanja kuhanja.

8.4 Primeri kuhanja

Razmerje med stopnjo kuhanja in porabo energije kuhališča ni linearno. Ko zvišate stopnjo kuhanja, ta ni sorazmerna s povečanjem porabe energije. To pomeni, da kuhališče s srednjo stopnjo kuhanja porabi manj kot polovico celotne energije.



Podatki v razpredelnici so samo za primer.

Nastavitev se-grevanja	Uporabite za:	Čas (min.)	Namigi
1	Kuhana živila ohranite topla.	po potrebi	Posodo pokrijte s pokrovom.
1 - 2	Holandska omaka, topljenje: maslo, čokolada, želatina.	5 - 25	Občasno premešajte.
1 - 2	Strjevanje: puhaste omlete, pečena jajca.	10 - 40	Kuhajte pokrito.

Nastavitev segrevanja	Uporabite za:	Čas (min.)	Namigi
2 - 3	Počasno kuhanje riža in mlečnih jedi, pogrevanje pripravljenih jedi.	25 - 50	Vode dodajte vsaj dvakrat toliko, kot je riža, mlečne jedi na polovici postopka premešajte.
3 - 4	Kuhanje zelenjave na pari, ribe, meso.	20 - 45	Dodajte nekaj žlic vode.
4 - 5	Kuhanje krompirja na pari.	20 - 60	Uporabite največ ¼ l vode za 750 g krompirja.
4 - 5	Kuhanje večje količine hrane, enolončnice in juhe.	60 - 150	Do 3 l tekočine s sestavinami.
6 - 7	Lahko cvrtje: zrezek, telečji cordon bleu, zarebrnice, polpete, klobase, jetra, prežganje, jajca, palačinke, krofi.	po potrebi	Obrnite na polovici priprave.
7 - 8	Teško cvrtje, praženi krompir - Rösti, ledveni zrezki, zrezki.	5 - 15	Obrnite na polovici priprave.
9	Vrenje vode, kuhanje testenin, pečenje mesa (golaž, dušena pečenka), cvrtje krompirja.		
P	Prekuhanje večjih količin vode. PowerBoost je vklopljena.		

8.5 Namigi in nasveti za Hob®Hood

Ko uporabljate kuhalno ploščo s funkcijo:

- Ploščo kuhinjske nape zaščitite pred neposredno sončno svetlobo.
- Na ploščo kuhinjske nape ne usmerjajte halogenske svetlobe.
- Ne pokrivajte upravljalne plošče kuhalne plošče.
- Ne prekinjajte signala med kuhalno ploščo in kuhinjsko nabo (npr. z roko, ročajem posode ali veliko posodo). Glejte sliko.

Napa, prikazana spodaj, je namenjena samo ponazoritvi.

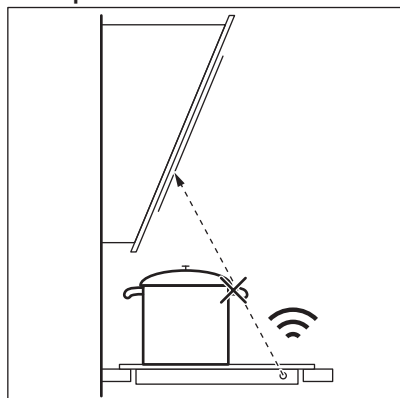

Druge daljinsko upravljanje naprave lahko ovirajo signal. Ne uporabljajte takih naprav v bližini kuhalne plošče, ko je vklopljena Hob®Hood.

Kuhinjske nape s funkcijo Hob®Hood

Za celotno ponudbo kuhinjskih nap, ki delujejo s to funkcijo, si oglejte naše spletno mesto za potrošnike. Kuhinjske nape Electrolux, ki delujejo s to funkcijo, morajo imeti simbol .

9. VZDRŽEVANJE IN ČIŠČENJE



OPOZORILO!

Oglejte si poglavja o varnosti.

9.1 Splošne informacije

- Po vsaki uporabi štedilnik očistite.
- Vedno uporabljajte posodo s čistim dnom.
- Praske ali temni madeži na površini ne vplivajo na delovanje plošče.
- Uporabite posebno čistilno sredstvo za površine kuhalnih plošč.
- Uporabite posebno strgalo za steklo.

9.2 Čiščenje kuhalne plošče

- **Takoj odstranite:** stopljeno plastiko, plastično folijo, sol, sladkor in živila s

sladkorjem, sicer lahko umazanija poškoduje kuhalno ploščo. Pazite, da ne pride do opeklin. Posebno strgalo postavite pod ostrim kotom na stekleno površino in z rezilom potegnite po površini.

- **Odstranite, ko je kuhalna plošča dovolj hladna:** obročki vodnega kamna, vodni obročki, maščobni madeži, bleščeče kovinsko obarvanje. Ploščo očistite z vlažno krpo in čistilnim sredstvom, ki ni grobo. Po čiščenju ploščo osušite z mehko krpo.
- **Odstranite bleščeče kovinsko obarvanje:** uporabite raztopino vode s kisom in očistite stekleno površino s krpo.

10. ODPRAVLJANJE TEŽAV





OPOZORILO!

Oglejte si poglavja o varnosti.

10.1 Kaj storite v primeru ...

Težava	Možni vzrok	Rešitev
Kuhalne plošče ni mogoče vklopiti ali je uporabljati.	Kuhalna plošča ni priključena na električno napajanje ali je priključena nepravilno.	Preverite, ali je kuhalna plošča pravilno priključena na električno napajanje.
	Pregorela je varovalka.	Prepričajte se, če ni morda vzrok za okvaro varovalka. Če varovalka večkrat zapored pregori, se obrnite na usposobljenega električarja.
	Niste nastavili ustrezne stopnje segrevanja v 60 sekundah.	Ponovno vklopite kuhalno ploščo, in nastavite ustrezno stopnjo segrevanja v manj kot 60 sekundah.
	Sočasno ste se dotaknili 2 ali več senzorskih polj.	Dotaknite se samo enega senzorskega polja.
	Premor deluje.	Oglejte si »Vsakodnevna uporaba«.
Na nadzorni plošči je voda ali mastni madeži.	Očistite nadzorno ploščo.	
Slišite lahko neprekinjeno piskanje.	Električna povezava je nepravilna.	Kuhalno ploščo izključite iz električnega omrežja. Obrnite se na usposobljenega električarja, da preveri namestitvev.

Težava	Možni vzrok	Rešitev
Ne morete izbrati najvišje stopnje kuhanja za eno od kuhališč.	Druga kuhališča porabljajo najvišjo razpoložljivo moč. Kuhalna plošča deluje pravilno.	Zmanjšajte stopnjo kuhanja drugih kuhališč, priključenih na isto fazo. Oglejte si »Upravljanje moči«.
Zasliši se zvočni signal in kuhalna plošča se izključi. Zasliši se zvočni signal, ko se kuhalna plošča izključi.	Na senzorska polja ste odložili eno ali več stvari.	Odstranite predmet s senzorskih polj.
Kuhalna plošča se izključi.	Senzorsko polje ① ste z nečim prekrili.	Odstranite predmet s senzorskega polja.
Indikator akumulirane toplote ne zasveti.	Kuhališče ni vroče, ker je bilo vklopljeno samo kratek čas, ali pa je poškodovano tipalo.	Če je bilo kuhališče vključeno dovolj dolgo, da bi moralo biti vroče, se posvetujte s pooblaščenim servisnim centrom.
	Uporabljate zelo visoko posodo, ki blokira signal.	Uporabite manjšo posodo, zamenjajte kuhališče ali ročno upravljajte napo.
Upravljalna plošča se segreje na dotik.	Posoda je prevelika ali ste jo postavili preblizu upravljalne plošče.	Večjo posodo postavite na zadnje kuhališče, če je možno.
Ob dotiku senzorskih polj na plošči ni zvoka.	Zvočni signali so izklopljeni.	Vklopite zvočni signal. Oglejte si »Vsakodnevna uporaba«.
Zasveti indikator nad simbolom  .	Deluje funkcija Varovalo za otroke ali Ključavnica.	Oglejte si »Vsakodnevna uporaba«.
Upravljalna vrstica utripa.	Na kuhališču ni posode ali pa kuhališče ni v celoti pokrito.	Posodo postavite na kuhališče, da ga bo v celoti pokrivala.
	Posoda ni primerna.	Uporabite posodo, ki je primerna za indukcijske kuhalne plošče. Oglejte si »Namigi in nasveti«.
	Premier dna posode je premajhen za kuhališče.	Uporabite posodo ustrezne velikosti. Oglejte si »Tehnični podatki«.
 in prikaže se številka.	Na kuhlalni plošči je napaka.	Izklopite kuhlalno ploščo in jo po 30 sekundah ponovno vklopite. Če  znova zasveti, kuhlalno ploščo izključite iz električnega omrežja. Po 30 sekundah kuhlalno ploščo ponovno priključite. Če se težava nadaljuje, se obrnite na pooblaščen servisni center.

10.2 Če ne najdete rešitve ...

Če težave ne morete razrešiti sami, se obrnite na prodajalca ali pooblaščen servisni center. Navedite podatke s ploščice za tehnične navedbe. Poskrbite za pravilno upravljanje kuhlalne plošče. V nasprotnem

primeru servisiranje s strani serviserja ali prodajalca ne bo brezplačno, tudi v času garancijske dobe. Informacije o garancijskem obdobju in pooblaščenih servisnih centrih so navedene v garancijski knjižici.

11. TEHNIČNI PODATKI

11.1 Ploščica za tehnične navedbe

Model EIV84550
Vrsta 62 D5A 01 AA
Indukcija 7.2 kW
Ser. št.
ELECTROLUX

Številka izdelka (PNC) 949 599 200 00
220–240 V / 400 V 2N 50 Hz
Izdelano v: Nemčija
7.2 kW
CE 

11.2 Specifikacije kuhališč

Kuhališče	Nazivna moč (maksimalna stopnja kuhanja) [W]	PowerBoost [W]	PowerBoost najdaljše trajanje [min]	Premer kuhinjske posode [mm]
Levo spredaj	2300	3200	10	125 - 180
Levo zadaj	2300	3200	10	125 - 210
Sredina spredaj	2300	3200	10	125 - 210
Desno spredaj	2300	3200	10	125 - 180
Desno zadaj	2300	3200	10	125 - 210

Moč kuhališč se lahko malce razlikuje od podatkov v razpredelnici. Spreminja se z materialom in dimenzijami posode.

Za najboljše rezultate kuhanja uporabljajte posodo, ki nima večjega premera od premera, navedenega v razpredelnici.

12. ENERGIJSKA UČINKOVITOST

12.1 Podatki o izdelku*

Identifikacija modela	EIV84550	
Vrsta kuhalne plošče	Vgrajena kuhalna plošča	
Število kuhališč	5	
Tehnologija segrevanja	Indukcija	
Premer krožnih kuhališč (Ø)	Sredina spredaj	21,0 cm
Dolžina (d) in širina (š) nekrožnega kuhališča	Levo spredaj	d 22,3 cm š 22,0 cm
Dolžina (d) in širina (š) nekrožnega kuhališča	Levo zadaj	d 22,3 cm š 22,0 cm
Dolžina (d) in širina (š) nekrožnega kuhališča	Desno spredaj	d 22,3 cm š 22,0 cm

Dolžina (d) in širina (š) nekrožnega kuhališča	Desno zadaj	d 22,3 cm š 22,0 cm
Poraba energije na kuhališče (EC electric cooking)	Levo spredaj	179,6 Wh/kg
	Levo zadaj	189,1 Wh/kg
	Sredina spredaj	189,1 Wh/kg
	Desno spredaj	187,3 Wh/kg
	Desno zadaj	189,1 Wh/kg
Poraba energije kuhalne plošče (EC electric hob)		186,8 Wh/kg

* Za Evropsko unijo glede na EU 66/2014. Za Belorusijo glede na 2477-2017, priloga A. Za Ukrajino glede na 742/2019.

EN 60350-2 – Gospodinjski električni kuhalni aparati – 2. del: Kuhalne plošče – Metode za merjenje funkcionalnosti.

Energijske meritve, ki se nanašajo na kuhalno površino, označujejo oznake ustreznih kuhališč.

12.2 Varčna

Energijo lahko prihranite med vsakodnevnim kuhanjem, če upoštevate spodnje nasvete.

- Segrejte le toliko vode, kot jo potrebujete.
- Posodo po možnosti pokrijte s pokrovkami.
- Posodo postavite neposredno na sredino kuhališča.
- Uporabite akumulirano toploto, da ohranite hrano toplo ali da jo stopite.

13. SKRB ZA OKOLJE

Reciklirajte materiale, ki jih označuje simbol . Embalažo odložite v ustrezne zabojnike za reciklažo. Pomagajte zaščititi okolje in zdravje ljudi ter reciklirati odpadke električnih in elektronskih naprav. Naprav, označenih s

simbolom , ne odstranjujte z gospodinjskimi odpadki. Izdelek vrnite na krajevno zbirališče za recikliranje ali se obrnite na občinski urad.

NE MENDOJMË PËR JU

Faleminderit për blerjen e një pajisjeje Electrolux. Keni zgjedhur një produkt që sjell me vete dekada eksperience dhe novatorizmi profesional. Original dhe me stil, është projektuar duke ju pasur ju në mendje. Kështu që sa herë që ta përdorni, mund të bazoheni në faktin se do të merrni rezultate optimale çdo herë.

Mirë se vini në Electrolux.

Vizitoni faqen tonë të internetit për:



Të marrë këshilla mbi përdorimin, broshura, informacion rreth zgjidhjes së problemeve, shërbimit dhe riparimit

www.electrolux.com/support



Regjistroni produktin për shërbim më të mirë:

www.registerelectrolux.com



Blini aksesore, pjesë konsumi dhe pjesë origjinale këmbimi për pajisjen:

www.electrolux.com/shop

KUJDESI DHE SHËRBIMI NDAJ KLIENTIT

Përdorni gjithmonë pjesë këmbimi origjinale.

Kur kontaktoni Qendrën tonë të Autorizuar të Shërbimit, sigurohuni që të keni në dispozicion të dhënat e mëposhtme: Modeli, PNC, numri serial.

Ky Informacioni mund të gjendet në pllakën e klasifikimit.

 Paralajmërim / Të dhëna rreth sigurisë dhe kujdesit

 Të dhëna të përgjithshme dhe këshilla

 Të dhëna rreth ambientit

Rezervohet mundësia e ndryshimeve.

PËRMBAJTJA

1. INFORMACIONI I SIGURISË.....	304
2. UDHËZIMET PËR SIGURINË.....	306
3. INSTALIMI.....	308
4. PËRSHKRIM I PRODUKTIT.....	310
5. PËRPARA PËRDORIMIT TË PARË.....	311
6. PËRDORIMI I PËRDITSHËM.....	312
7. FUNKSIONET SHITESË.....	314
8. UDHËZIME DHE KËSHILLA.....	317
9. KUJDESI DHE PASTRIMI.....	319
10. ZGJIDHJA E PROBLEMEVE.....	320
11. TË DHËNAT TEKNIKE.....	321
12. EFIKASITETI ENERGETIK.....	322
13. ÇËSHTJE QË LIDHEN ME AMBIENTIN.....	323

1. ⚠️ INFORMACIONI I SIGURISË

Përpara instalimit dhe përdorimit të pajisjes, lexoni me kujdes udhëzimet e ofruara. Prodhuesi nuk është përgjegjës për lëndimet apo dëmet si rezultat i instalimit apo përdorimit të papërshtatshëm. Gjithmonë mbajini udhëzimet në një vend të sigurt dhe ku mund të arrihen lehtë për t'iu referuar në të ardhmen.

1.1 Siguria e fëmijëve dhe personave vulnerabël

- Kjo pajisje mund të përdoret nga fëmijë të moshës 8 vjeç e sipër dhe persona me aftësi të kufizuara fizike, ndijimesh ose mendore ose që nuk kanë eksperiencë dhe njohuri, nëse këta mbahen nën mbikëqyrje ose udhëzohen për përdorimin e sigurt të pajisjes dhe i kuptojnë rreziqet e përdorimit. Fëmijët nga nën 8 vjeç dhe personat me aftësi të kufizuara shumë të theksuara dhe komplekse duhet të mbahen larg nga pajisja, përveçse kur mbahen nën monitorim të vazhdueshëm.
- Fëmijët duhet të mbikëqyren për tu siguruar që ata të mos luajnë me pajisjen dhe.
- Mbajeni të gjithë paketimin larg nga fëmijët dhe hidheni atë siç kërkohet.
- PËRALAJMËRIM: Pajisja dhe pjesët e saj të arritshme nxehen gjatë përdorimit. Mbajini fëmijët dhe kafshët shtëpiake larg pajisjes gjatë kohës që ajo është në përdorim dhe kur ftohet.
- Nëse pajisja ka një mekanizëm për sigurinë e fëmijëve, ai duhet aktivizuar.
- Fëmijët nuk duhet të kryejnë pastrimin dhe mirëmbajtjen e pajisjes pa mbikëqyrje.

1.2 Siguria e përgjithshme

- Kjo pajisje përdoret vetëm për gatim.
- Kjo pajisje është krijuar për përdorim shtëpiak në ambient të brendshëm.

- Kjo paisje mund të përdoret në: zyra, dhoma hoteli, dhoma bujtine, dhoma hoteli rural, si dhe në vende të ngjashme ku përdorimi nuk tejkalon (mesatarisht) nivelet e përdorimit shtëpiak.
- PARALAJMËRIM: Pajisja dhe pjesët e saj të arritshme nxehen gjatë përdorimit. Duhet të keni kujdes që të shmangni prekjen e elementeve ngrohëse.
- PARALAJMËRIM: Gatimi i pamonitoruar me yndyrë ose vaj mbi pianurë mund të jetë i rrezikshëm dhe mund të shkaktojë zjarr.
- Mos përdor kurrë ujë për të shuar zjarrin nga gatimi. Fik paisjen dhe mbuloji flakët me, p.sh. një batanije apo kapak.
- PARALAJMËRIM: Pajisja nuk duhet të furnizohet përmes një pajisjeje të jashtme ndezëse, si p.sh. kohëmatës, apo të lidhet me një qark që ndizet dhe fiket rregullisht nga një mjet.
- KUJDES: Procesi i gatimit duhet të mbikëqyret. Proceset e shkurtra të gatimit duhet të mbikëqyren vazhdimisht.
- PARALAJMËRIM: Rrezik zjarri: Mos ruani artikuj mbi sipërfaqet e gatimit.
- Objektet metalike si thikat, pirunët, lugët dhe kapakët nuk duhet të vendosen mbi sipërfaqen e pianurës, sepse mund të nxehen.
- Mos e përdorni pajisjen përpara se ta instaloni në strukturën inkaso.
- Mos përdorni pastrues me avull për të pastruar pajisjen.
- Pas përdorimit, fikni elementin e pianurës me çelësin e kontrollit dhe mos u mbështetni te funksionimi i detektorit të tiganit.
- Nëse sipërfaqja prej qeramike/xhami kriset, fikeni pajisjen për dhe shkëputeni nga rryma elektrike. Në rast se pajisja është e lidhur me rrymën elektrike direkt duke përdorur kuti lidhëse, hiqeni siguresën për të shkëputur pajisjen nga furnizimi me rrymë. Në çdo rast, kontaktoni me Qendrën e Autorizuar të Shërbimit.

- Për të shmangur rreziqet, nëse kabllot e furnizimit është e dëmtuar, ajo duhet zëvendësuar nga prodhuesi, shërbimi i autorizuar ose persona me kualifikim të ngjashëm.
- **PARALAJMËRIM:** Përdorni vetëm mbrojtëset e pianurës të përcaktuara nga prodhuesi i pajisjes së gatimit ose të cilësuar si të përshtatshme nga ky i fundit në udhëzimet e përdorimit, ose mbrojtëset e pianurës të integruara në pajisje. Përdorimi i mbrojtëseve të papërshtatshme mund të shkaktojë aksidente.

2. UDHËZIMET PËR SIGURINË

2.1 Instalimi



PARALAJMËRIM!

Vetëm një person i kualifikuar duhet ta instalojë këtë pajisje.



PARALAJMËRIM!

Rrezik plagosjeje ose dëmtim i pajisjes.

- Hiqni të gjithë paketimin.
- Mos instaloni ose mos përdorni një pajisje të dëmtuar.
- Ndiqni udhëzimet e instalimit të dhëna me pajisjen.
- Ruani largësitë minimale nga pajisjet dhe njësitë e tjera.
- Gjithmonë bëni kujdes kur e lëvizni pajisjen sepse është e rëndë. Përdorni gjithnjë doreza sigurie dhe këpucë të mbyllura.
- Mbyllini sipërfaqet e prera me një izolues për të mos lejuar që lagështira të shkaktojë fryrje.
- Mbroni pjesën e poshtme të pajisjes nga avulli dhe lagështira.
- Mos e instaloni pajisjen pranë dyerve ose nën dritare. Duke vepruar kështu do të parandaloni rënien e enëve të nxehta të gatimit nga pajisja kur hapet dera ose dritarja.
- Çdo pajisje ka poshtë ventilatorë ftohjeje.
- Nëse pajisja është e instaluar mbi një sirtar:
 - Mos vendosni copa të vogla ose fletë letre që mund të tërhiqen brenda,

sepse ato mund të dëmtojnë ventilatorët e ftohjes ose mund të dëmtojnë sistemin e ftohjes.

- Mbani një distancë prej minimumi 2 cm mes fundit të pajisjes dhe pjesëve të ruajtura në sirtar.
- Hiqni çdo panel ndarës të instaluar në kabinet nën pajisje.

2.2 Lidhja elektrike



PARALAJMËRIM!

Rrezik zjarri dhe goditjeje elektrike.

- Të gjitha lidhjet elektrike duhet të bëhen nga një electricist i kualifikuar.
- Pajisja duhet tokëzuar.
- Përpara se të kryeni ndonjë veprim, sigurohuni që pajisja të jetë shkëputur nga rryma.
- Sigurohuni që parametrat në pllakën e specifikimeve të përkojnë me vlerat elektrike të rrejtit elektrik.
- Sigurohuni që pajisja të instalohet në rregull. Kabllot ose spina elektrike e lirë ose e papërshtatshme (nëse ka) mund ta nxehtë shumë terminalin.
- Përdorni kabllon e duhur elektrike.
- Mos lejoni të ngatërrohet kabllot elektrike.
- Sigurohuni që të jetë instaluar tokëzimi.
- Vendoseni kabllon në mbërthyesen e lirit të tensionit.
- Sigurohuni që kabllot ose spina elektrike (nëse ka) të mos prekë pajisjen e nxehtë

ose enët e nxehta të gatimit, kur e lidhni pajisjen në prizë.

- Mos përdorni përshtatës me shumë spina dhe kablo zgjatuese.
- Sigurohuni që të mos dëmtoni spinën ose kabllon elektrike (nëse vlen për rastin) ose në kabllon elektrike. Kontakti me qendrën e autorizuar të shërbimit ose me një elektrikist për ndërrimin e kabllos elektrike të dëmtuar.
- Mbrojtja nga goditja e pjesëve me korrent dhe të izoluara duhet të shtrëngohet në mënyrë të tillë që të mos hiqet pa vegla.
- Pajisjen futeni në prizë vetëm në fund të instalimit. Sigurohuni që spina të jetë e arritshme pas montimit të pajisjes.
- Nëse priza është e lirë, mos e futni spinën.
- Mos e shkëputni pajisjen nga rrjeti duke e tërhequr nga kabloja elektrike. Gjithmonë tërhiqeni kabllon elektrike duke e kapur nga spina.
- Përdorni mjetet e duhura izoluese: çelësat mbrojtës, siguresat (siguresat që vidhosen duhet të hiqen nga foleja), salvavitat dhe kontaktorët.
- Instalimi elektrik duhet të ketë një pajisje instaluese e cila ju lejon të shkëpusni pajisjen nga rryma elektrike në të gjitha polet. Pajisja instaluese duhet të ketë një hapje kontakti me gjerësi minimale 3 mm.

2.3 Përdorimi



PARALAJMËRIM!

Rrezik plagosjeje, djegiesh dhe goditjeje elektrike.

- Mos i ndryshoni specifikimet e pajisjes.
- Hiqni të gjithë paketimin, etiketimin dhe filimin mbrojtës (nëse ka) para përdorimit për herë të parë.
- Sigurohuni që vendet e ventilimit të mos jenë bllokuar.
- Mos harroni ta kontrolloni pajisjen gjatë punës.
- Vendosni zonën e gatimit në "fikur" pas çdo përdorimi.
- Mos vendosni takëmë ose kapakë tenxheresh në zonat e gatimit. Ato mund të nxehen.
- Mos e vendosni në punë pajisjen me duar të lagura ose kur keni pasur kontakt me ujën.

- Mos e përdorni pajisjen si sipërfaqe pune ose si sipërfaqe mbështetëse.
- Nëse sipërfaqja e pajisjes është e plasaritur, shkëputeni menjëherë pajisjen nga priza. Bëni këtë për të parandaluar ndonjë tronditje elektrike.
- Përdoruesit me stimulues kardiak duhet të mbajnë një distancë minimale prej 30 cm nga zonat e gatimit me induksion kur pajisja është në punë.
- Kur futni ushqim në ujë të nxehtë, mund të krijohen spërkatje.



PARALAJMËRIM!

Rrezik zjarri dhe shpërthimi

- Yndyrat dhe vajrat kur nxehen mund të lëshojnë avuj të ndezshëm. Mbajini flakët ose objektet e nxehura larg yndyrave dhe vajrave kur gatuar me ato.
- Avujt e çliruar nga vajrat e nxehtë mund të shkaktojnë djegie spontane.
- Vajrat e përdorur që përmbajnë mbetje ushqimesh mund të shkaktojnë zjarr në temperaturë më të ulët sesa vajrat e përdorur për herë të parë.
- Mos vendosni produkte që marrin flakë ose sende të lagura me produkte të ndezshme brenda, pranë pajisjes ose mbi të.



PARALAJMËRIM!

Rrezik dëmtimi i pajisjes.

- Mos i mbani enët e nxehta të gatimit në panelin e kontrollit.
- Mos vendosni kapak të nxehtë tigan në një sipërfaqen e xhamit të pianurës.
- Mos i lini enët e gatimit të thahen duke zier.
- Bëni kujdes të mos lini sende apo enë gatimi të bien mbi pajisje. Sipërfaqja mund të dëmtohet.
- Mos i aktivizoni zonat e gatimit me enë bosh apo pa enë fare.
- Mos vendosni fletë alumini në pajisje.
- Enët e gatimit prej gize apo me fund të dëmtuar mund të shkaktojnë gërvishtje në xham / qeramikën e xhamit. Ngrijini gjithnjë lart këto sende kur t'ju duhet t'i lëvizni në sipërfaqen e gatimit.

2.4 Kujdesi dhe pastrimi

- Pastrojeni pajisjen rregullisht për të parandaluar dëmtimin e materialit të sipërfaqes.
- Fikeni pajisjen dhe lëreni të ftohet para se ta pastroni.
- Mos përdorni ujë me spërkatje dhe avull për të pastruar pajisjen.
- Pastrojeni pajisjen me një leckë të butë të lagësht. Përdorni vetëm detergjente neutrale. Mos përdorni produkte gërryese, materiale pastruese të ashpra, tretës ose objekte metalike.

2.5 Shërbimi

- Për të riparuar pajisjen kontaktoni me qendrën të autorizuar të shërbimit. Përdorni vetëm pjesë rezervë origjinale.
- Në lidhje me llambat brenda produktit dhe llambat e pjesëve të këmbimit të shitura

veçmas: Këto llamba janë prodhuar për kushte ekstreme fizike në pajisjet elektroshtëpiake, si p.sh. temperaturë, dridhje, lagështirë, ose janë prodhuar për të sinjalizuar informacion rreth statusit të përdorimit të pajisjes. Ato nuk janë prodhuar për t'u përdorur në aplikacione të tjera dhe nuk janë të përshtatshme për ndriçim në ambiente shtëpiake.

2.6 Hedhja



PARALAJMËRIM!

Rrezik plagosjeje ose mbytjeje.

- Kontaktoni me autoritetin tuaj komunal për informacion se si ta hidhni pajisjen.
- Shkëputeni pajisjen nga rrjeti i furnizimit me energji.
- Priteni kabllon e rrjetit elektrik pranë pajisjes dhe hidhni atë.

3. INSTALIMI



PARALAJMËRIM!

Referojuni kapitujve për sigurinë.

3.1 Përpara instalimit

Përpara se të instaloni pianurën, shkruani informacionin e mëposhtëm nga pllaka e specifikimeve. Pllaka e specifikimeve gjendet në pjesën e poshtme të pianurës.

Numri i serisë

3.2 Planurat inkaso

Pianurat inkaso përdorini vetëm pasi ta keni montuar pianurën siç duhet në njësitë inkaso dhe në planin e punës, sipas standardeve në fuqi.

3.3 Kabloja e linjës

- Pianura vjen me një kablo elektrike.
- Për të zëvendësuar kabllon e dëmtuar të rrjetit, përdorni llojin e kabllit: H05V2V2-F i cili përbalton një temperaturë prej 90°C apo më të lartë. Teli njësh duhet të ketë

diametër prej minimumi 1,5 mm². Flisni me qendrën lokale të shërbimit. Kabloja elektrike duhet zëvendësuar vetëm nga një electricist i kualifikuar.



PARALAJMËRIM!

Të gjitha lidhjet elektrike duhen kryer nga një electricist i kualifikuar.



KUJDES!

Mos i shpioni apo saldoni fundet e telave. Është e ndaluar.



KUJDES!

Mos e lidhni kabllon pa fashetën e fundit të kabllos.

Lidhja me dy faza

1. Hiqni fashetën e fundit të kabllos nga teli i zi dhe ai kaf.
2. Hiqni izolimin e fundit të zi dhe atij kaf të kabllos.
3. Vendosni një fashetë të re 1,5 mm² në fundin e përbashkët të kabllos (nevojitet vegël e posaçme).

Seksioni ndërkabllor 1,5 mm²

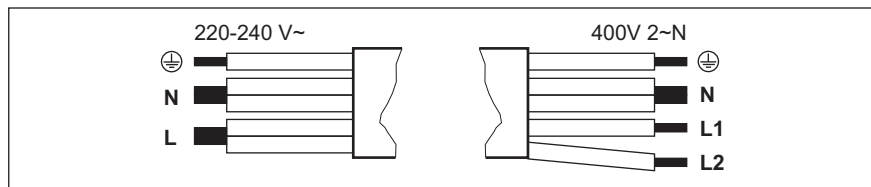

Lidhja me një fazë - 220 - 240 V~



E gjelbër - e verdhë

N

Blu dhe blu

L

E zezë dhe kafe

Lidhja me dy faza - 400 V 2 ~ N

E gjelbër - e verdhë



Blu dhe blu

N

E zezë

L1

Kafe

L2

3.4 Montimi

Nëse e instaloni pianurën nën një aspirator, shikoni udhëzimet e instalimit të aspiratorit për distancën minimale mes pajisjeve.

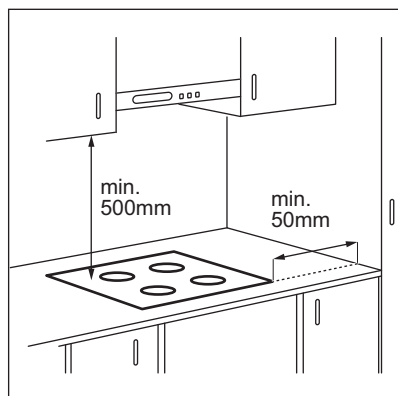

Nëse pajisja instalohet mbi një sirtar, ventilimi i pianurës mund të ngrohë artikujt që ruhen brenda në sirtar gjatë procesit të gatimit.

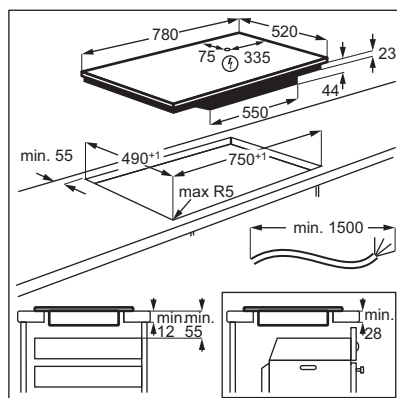

Gjeni videon udhëzuese "Si të montoni pianurën me induksion Electrolux - Montimi i banakut" duke shkruar emrin e plotë të treguar në grafikën më poshtë.



www.youtube.com/electrolux
www.youtube.com/aeg

How to install your Electrolux Induction Hob - Worktop installation



4. PËRSHKRIM I PRODUKTIT

4.1 Skema e sipërfaqes së gatimit

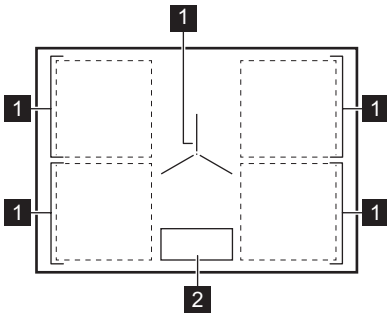

- 1 Zonë gatimi me induksion
- 2 Paneli i kontrollit

4.2 Skema e panelit të kontrollit

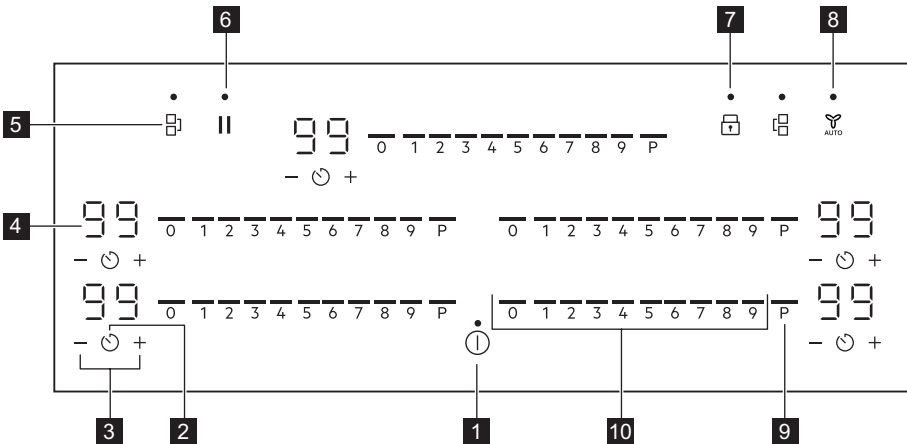

Përdorni fushat me sensor për të përdorur pajisjen. Ekranet, treguesit dhe sinjalet akustike tregojnë se cilat funksione përdoren.

Fusha e sensorit	Funksioni	Përshkrimi
1	ⓘ Aktiv / Joaktiv	Për të aktivizuar dhe çaktivizuar pajisjen.
2	🕒 Kohëmatësi	Për të cilësuar funksionin.

Fusha e sensorit	Funksioni	Përshkrimi
3	+ / -	Për të shtuar ose pakësuar kohën.
4	-	Ekran i kohëmatësit
5		Bridge
6		Paузë
7		Kycje / Pajisja për sigurinë e fëmijës
8		Hob²Hood
9	P	PowerBoost
10	-	Shiriti i komandimit

4.3 Treguesit e ekranit

Treguesi	Përshkrimi
	Ka një keqfunksionim.
	OptiHeat Control (Treguesi i nxehtësisë së mbetur me 3 faza): vazhdo gatimin/ mbaj ngrrohtë/ ngrrohta e mbetur.

5. PËRPARA PËRDORIMIT TË PARË



PARALAJMËRIM!

Referojuni kapitujve për sigurinë.

5.1 Kufizimi i fuqisë

Kufizimi i fuqisë përcakton sesa energji përdoret nga pianura gjithsej, brenda kufijve të siguresave të instalimit në shtëpi.

Pianura vjen e programuar në nivelin më të lartë të disponueshëm të energjisë.

Për të pakësuar ose shtuar nivelin e fuqisë:

1. Futuni në Meny > Cilësimet e përdoruesit.



Referojuni "Struktura e menysë".

2. Shtypni në kohëmatësin përpara derisa të shfaqet P.
3. Prekni / në kohëmatësin përpara për të cilësuar nivelin e energjisë.

Nivelet e fuqisë

Referojuni kapitullit "Të dhëna teknike".



KUJDES!

Sigurohuni që fuqia e zgjedhur të përputhet me siguresat e instalimeve në shtëpi.

- P72 — 7200 W
- P15 — 1500 W
- P20 — 2000 W
- P25 — 2500 W
- P30 — 3000 W
- P35 — 3500 W

- P40 — 4000 W
- P45 — 4500 W
- P50 — 5000 W

- P60 — 6000 W

6. PËRDORIMI I PËRDITSHËM



PARALAJMËRIM!

Referojuni kapitujve për sigurinë.

6.1 Aktivizimi dhe çaktivizimi

Shtyp dhe mbaj shtypur  për të aktivizuar ose çaktivizuar pianurën.

6.2 Zbulimi i tenxheres

Ky funksionalitet tregon praninë e enës së kuzhinës në pianurë dhe çaktivizon zonat e gatimit ku nuk zbulohet ndonjë enë kuzhine gjatë gatimit.

Nëse vendosni enë kuzhine në një zonë të gatimit përpara sesa të zgjidhni një cilësim të nxehtjes, shfaqet treguesi mbi 0 në panelin e kontrollit.

Nëse hiqni enë kuzhine nga një zonë e aktivizuar e gatimit dhe e vendosni atë anash përkohësisht, treguesit mbi panelin e kontrollit korrespondues do të fillojnë në vezullojnë. Nëse nuk e vendosni enën e kuzhinës përsëri në zonën e aktivizuar të gatimit brenda 60 sekondash, zona e gatimit do të çaktivizohet automatikisht.

Për të rifilluar gatimin, sigurohuni të vendosni enën e kuzhinës përsëri në zonat e kuzhinës brenda afatit kohor të treguar.

6.3 Përdorimi i zonave të gatimit

Vendosini enët në qendër të zonës së zgjedhur. Zonat e gatimit me induksion u përshtaten automatikisht përmasave të bazamentit të enëve.

Ju mund të gatvani me enë gatimi të mëdha në dy zona gatimi në të njëjtën kohë. Ena e gatimit duhet të mbulojë qendrat e dy zonave, por nuk duhet të shkojë përtej shënimit të zonës. Nëse ena ndodhet mes dy qendrave, Bridge funksioni nuk do të aktivizohet.

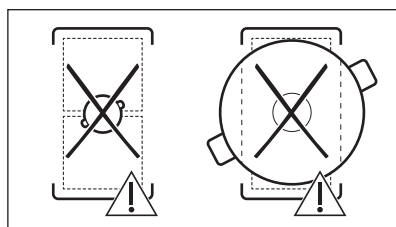
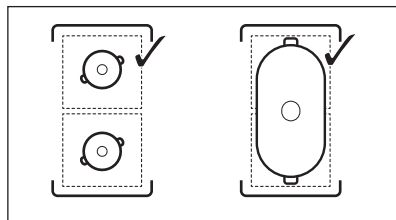

6.4 Cilësimet e ngrohjes

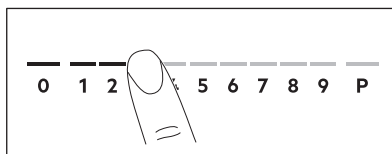

1. Shtypni cilësimin e dëshiruar të nxehtësisë në shiritin e kontrollit. Treguesit mbi shiritin e kontrollit shfaqen deri në nivelin e zgjedhur të vendosjes së nxehtësisë.
2. Për të çaktivizuar një zonë gatimi, shtypni 0.

6.5 PowerBoost

Ky funksion vë më shumë fuqi në dispozicion të zonave të gatimit me induksion. Funksioni mund të aktivizohet për zonën e gatimit me induksion vetëm për një periudhë të kufizuar kohe. Pas kësaj kohe, zona e gatimit me induksion kthehet automatikisht në cilësimin e nxehtësisë më të lartë.



Referojuni kapitullit "Të dhëna teknike".

Për të aktivizuar funksionin për një zonë gatimi: prekni **P**.

Për të çaktivizuar funksionin: ndryshoni cilësimin e nxehtësisë.

6.6 OptiHeat Control (treguesi 3-hapësh i nxehtësisë së mbetur)



PARALAJMËRIM!

Për sa kohë që treguesi është i ndezur, ka rrezik djegiesh nga nxehtësia e mbetur.

Zonat e gatimit me induksion prodhojnë nxehtësinë e nevojshme për procesin e gatimit drejtpërdrejt në bazamentin e enës. Vitroqeramika ngrohet nga nxehtësia e enëve të gatimit.

Treguesit shfaqen kur një zonë gatimi është e nxehtë. Ata tregojnë nivelin e nxehtësisë së mbetur për zonat e gatimit që po përdorni aktualisht.

Treguesi mund të shfaqet edhe:

- për zonat e gatimit në krah, edhe nëse nuk jeni duke i përdorur,
- kur enët e nxehta të gatimit vendosen mbi një zonë të ftohtë gatimi,
- kur pianura çaktivizohet, por zona e gatimit është ende e nxehetë.

Treguesi shuhet kur zona e gatimit është ftohur.

6.7 Kohëmatësi

Kohëmatësi me numërim mbrapsht

Përdoreni këtë funksion për të specifikuar kohëzgjatjen e punës së një zone gatimi vetëm për një gatim.

Vendosni cilësimin e nxehtësisë për zonën e gatimit të zgjedhur dhe më pas cilesoni funksionin.



Nuk mund të aktivizoni funksionin ndërsa Hob²Hood funksioni është në punë.

1. Shtypni . 00 shfaqet në ekranin e kohëmatësit.
2. Shtypni **+** ose **-** për të cilësuar kohën (00-99 minuta).
3. Shtypni për të filluar kohëmatësin ose prisni 3 sekonda. Kohëmatësi fillon numërimin për poshtë.

Për të ndryshuar kohën: zgjidhni zonën e gatimit me dhe shtypni **+** ose **-**.

Për të çaktivizuar funksionin: zgjidhni zonën e gatimit me dhe shtypni **-**. Koha e mbetur numërohet për poshtë deri në 00.

Kohëmatësi përfundon numërimin poshtë, dëgjohet një tingull dhe 00 vezullon. Zona e gatimit çaktivizohet. Shtypni një simbol çfarëdo për të ndaluar sinjalin dhe vezullimin.

Kujtuesi i minutave

Mund ta përdorni këtë funksion kur pianura aktivizohet, por zonat e gatimit nuk funksionojnë. Cilësimi i nxehtësisë tregon 00.



Nuk mund të aktivizoni funksionin ndërsa Hob²Hood funksioni është në punë.

1. Shtypni .
2. Shtypni **+** ose **-** për të vendosur kohën.

Kohëmatësi përfundon numërimin poshtë, dëgjohet një tingull dhe 00 vezullon. Shtypni një simbol çfarëdo për të ndaluar sinjalin dhe vezullimin.

Për të çaktivizuar funksionin: shtypni dhe **-**. Koha e mbetur numërohet poshtë për në 00.

6.8 Menaxhimi i energjisë

Nëse janë aktive disa zona dhe energjia e konsumuar tejkalon kuotën e linjës, ky funksion e ndan energjinë e marrë mes të gjitha zonave të gatimit (të lidhura në të njëjtën fazë). Pianura kontrollon cilësimet e

nxehtësisë për të mbrojtur siguresat e instalimit në shtëpi.

- Zonat e gatimit grupohen sipas vendndodhjes dhe numrit të fazave në pianurë. Secila fazë ka ngarkesë maksimale elektrike prej . Nëse pianura arrin kufirin e energjisë maksimale të disponueshme brenda një faze, energjia e zonave të gatimit reduktohet automatikisht.
- Cilësimi i ngrohjes i zonës së gatimit të zgjedhur e para merr gjithnjë përparësi. Energjia e mbetur do të ndahet mes zonave të tjera të gatimit sipas radhës së zgjedhjes.
- Për zonat e gatimit që kanë fuqi të reduktuar, paneli i kontrollit pulson dhe tregon cilësimet maksimale të mundshme të nxehtësisë.
- Prisi derisa ekrani të ndalojë së pulsuar ose reduktoni cilësimin e ngrohjes së zonës së gatimit të zgjedhur së fundmi. Zonat e gatimit do të vijojnë në punojnë me cilësimin e ngrohjes së reduktuar. Ndryshojini manualisht cilësimet e ngrohjes së zonave të gatimit, nëse është nevoja.

Shihni ilustrimin për kombinime të mundshme në të cilat mund të shpërndahet energjia mes zonave të gatimit.

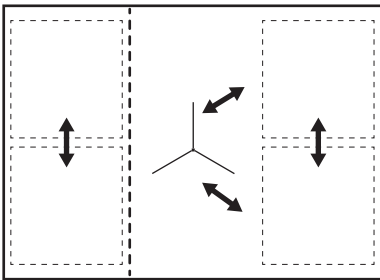

6.9 Struktura e menysë

Tabela tregon strukturën bazë të menysë.

Cilësimet e përdoruesit

Simboli	Parametri	Opsionet e mundshme
b	Tingulli	Aktiv / Joaktiv (--)
P	Kufizimi i fuqisë	15 - 72
h	Regjimi i kapakut	1 - 6
E	Zile / historia e gabimeve	Lista e zileve / gabimeve më të fundit.

Për të futur cilësimet e përdoruesit:

shtypni dhe mbani . Pastaj, shtypni dhe mbani . Cilësimet shfaqen në kohëmatësin në zonat e gatimit majtas.

Kalimi përmes menyse: menyja përbëhet nga simboli i cilësimit dhe një vlerë. Simboli shfaqet në kohëmatësin prapa dhe vlera shfaqet në kohëmatësin përpara. Për të kaluar përmes cilësimeve, shtypni në kohëmatësin përpara. Për të ndryshuar vlerën e cilësimit shtypni ose në kohëmatësin përpara.

Për të dalë nga menyja: shtypni .

OffSound Control

Mund të aktivizoni / çaktivizoni tingujt në Meny > Cilësimet e përdoruesit.



Referojuni "Struktura e menyse".

Kur tingujt janë të fikur ende mund të dëgjoni tingullin kur:

- prekni ,
- kohëmatësi mbaron,
- shtypni një simbol jo aktiv.

7. FUNKSIONET SHITESË

7.1 Fikja automatike

Funksioni e çaktivizon automatikisht pianurën nëse:

- të gjitha zonat e gatimit çaktivizohen,
- nuk vendosni asnjë cilësim të nxehtësisë ose cilësimit të shpejtësisë së ventilatorit pas aktivizimit të pianurës,



- derdhni ose futni diçka në panelin e kontrollit për më shumë se 10 sekonda, (një tavë, një leckë, etj). A Tingëllon sinjal akustik dhe çaktivizohet pianura. Hiqni objektin ose pastroni panelin e kontrollit.
- pllaka nxehet shumë (p.sh. kur një tenxhere vlon e thatë). Lëreni zonën e gatimit të ftohet përpara se ta përdorni përsëri pianurën.
- nuk çaktivizoni një zonë gatimi ose nuk ndryshoni cilësimin e nxehtësisë. Pas disa kohësh, pianura çaktivizohet.

Lidhja midis cilësimit të nxehtësisë dhe kohës pas së cilës çaktivizohet pianura:

Cilësimet e nxehtësisë	Pianura çaktivizohet pas
1 - 2	6 orë
3 - 4	5 orë
5	4 orë
6 - 9	1,5 orë

7.2 Pauzë

Ky funksion i cakton të gjitha zonat e gatimit që janë në punë në cilësimin më të ulët të nxehtësisë.

Kur funksioni është në punë, mund të përdoren  dhe . Të gjitha simbolet e tjera në panelin e kontrollit kycen.

Funksioni nuk i ndalon funksionet e kohëmatësit.

1. Për të aktivizuar funksionin: shtypni .

Cilësimi i nxehtësisë është ulur në 1.

2. Për të çaktivizuar funksionin: shtypni .

Ndizet cilësimi i mëparshëm i nxehtësisë.

7.3 Kycje

Mund ta bllokoni panelin e kontrollit gjatë funksionimit të pianurës. Pengon një ndryshim aksidental të cilësimeve të nxehtësisë.

Cilëso cilësimin e nxehtësisë fillimisht.



Për të aktivizuar funksionin: shtypni .



Për të çaktivizuar funksionin: shtypni  përsëri.

 Funksioni çaktivizohet ndërsa çaktivizoni pianurën.



7.4 Pajisja për sigurinë e fëmijës



Ky funksion parandalon vënien në punë pa dashje të pianurës.

Për të aktivizuar funksionin: shtyp . Mos vendosni asnjë cilësim të nxehtësisë. Shtypni dhe mbani  për 3 sekonda, derisa të shfaqet treguesi mbi simbolin. Çaktivizoni pianurën me .

 Kur çaktivizoni pianurën, funksioni është ende aktiv. Treguesi i mësipërm  është i ndezur.

Për të çaktivizuar funksionin: shtyp . Mos cilëso asnjë cilësim të nxehtësisë.

Shtypni dhe mbani  për 3 sekonda, derisa të fiket treguesi mbi simbolin. Çaktivizoni pianurën me .



Gatimi me funksionin e aktivizuar: shtyp , pastaj shtyp  për 3 sekonda, derisa treguesi mbi simbol të zhduket. Ju mund ta aktivizoni pianurën. Kur çaktivizoni pajisjen me  aktivizohet sërish ky funksion.

7.5 Bridge



 Funksioni vepron kur ena mbulon qendrat e dy zonave. Për më shumë informacion mbi vendosjen e duhur të enës referojuni "Përdorimi i zonave të gatimit".

Ky funksion lidh dy zona gatimi dhe ato funksionojnë si një e vetme.

Në fillim caktoni cilësimin e nxehtësisë për një nga zonat e gatimit.

Për të aktivizuar funksionin për zonat e majta/djathta të gatimit: prekn  / . Për të cilësuar ose ndryshuar cilësimin e

nxehtësisë, prekni një nga sensorët e kontrollit në të majtë/djathtë.

Për të çaktivizuar funksionin: prekni  / . Zonat e gatimit punojnë të pavarura.

7.6 Hob²Hood

Është një funksion automatik i avancuar, i cili lidh pianurën me një aspirator të veçantë. Si pianura ashtu edhe aspiratori kanë një komunikues me rreze infra të kuqe. Shpejtësia e ventilatorit përcaktohet automatikisht në bazë të cilësimit të regjimit dhe temperaturës së enës më të nxehtë në pianurë. Edhe ventilatorin mund ta përdorni manualisht nga pianura.



Për shumicën e aspiratorëve, sistemi në distancë është fillimisht i çaktivizuar. Aktivizojeni atë para përdorimit të funksionit. Për më shumë informacion shihni manualin e përdorimit të aspiratorit.

Përdorimi automatik i funksionit

Për ta përdorur funksionin automatikisht, caktoni regjimin automatik në H1 – H6. Fillimisht pianura është caktuar në H5. Aspiratori reagon sa herë që vini në punë pianurën. Pianura e njëj automatikisht temperaturën e enëve të gatimit dhe rregullon shpejtësinë e ventilatorit.





Regjimet automatike

	Dritë automatike	Zierja ¹⁾	Skuqja ²⁾
Regjimi H0	Fikur	Fikur	Fikur
Regjimi H1	Ndezur	Fikur	Fikur
Regjimi H2 ³⁾	Ndezur	Shpejtësia e ventilatorit 1	Shpejtësia e ventilatorit 1
Regjimi H3	Ndezur	Fikur	Shpejtësia e ventilatorit 1

	Dritë automatike	Zierja ¹⁾	Skuqja ²⁾
Regjimi H4	Ndezur	Shpejtësia e ventilatorit 1	Shpejtësia e ventilatorit 1
Regjimi H5	Ndezur	Shpejtësia e ventilatorit 1	Shpejtësia e ventilatorit 2
Regjimi H6	Ndezur	Shpejtësia e ventilatorit 2	Shpejtësia e ventilatorit 3

- 1) Pianura e dikton procesin e zierjes dhe e aktivizon shpejtësinë e ventilatorit në përputhje me regjimin automatik.
- 2) Pianura e dikton procesin e skuqjes dhe e aktivizon shpejtësinë e ventilatorit në përputhje me regjimin automatik.
- 3) Ky regjim aktivizon ventilatorin dhe drita nuk mbështetet mbi temperaturën.

Ndryshimi i regjimit automatik

1. Çaktivizoni pianurën.
2. Shtypni  për 3 sekonda. Ekranin ndizet dhe fiket.
3. Shtypni  për 3 sekonda.
4. Shtypni  disa herë derisa **h** të ndizet.
5. Shtypni  të kohëmatësit për të zgjedhur një regjim automatik.







Për ta vënë aspiratorin në punë drejtpërdrejt nga paneli i aspiratorit, çaktivizoni regjimin automatik të funksionit.



Pasi të mbaroni gatimin dhe të çaktivizoni pianurën, ventilatori i aspiratorit mund të vijojë të punojë për njëfarë kohe. Pas kësaj kohe, sistemi e çaktivizon ventilatorin automatikisht dhe ju ndalon aktivizimin aksidental të ventilatorit për 30 sekonda të pasuese.

Caktimi manual i shpejtësisë së ventilatorit

Funksionin mund ta vini në punë edhe manualisht. Për t'a bërë atë, shtypni  kur pianura të jetë aktive. Kjo çaktivizon funksionimin automatik të funksionit dhe ju lejon ta ndryshoni manualisht shpejtësinë e ventilatorit. Kur shtypni , e rrisni shpejtësinë e ventilatorit me një njësi. Nëse, pasi të keni arritur një nivel të lartë, shtypni sërisht , shpejtësinë e ventilatorit e caktoni në 0, që në vijim çaktivizon ventilatorin e aspiratorit. Për ta nisur ventilatorin përsëri me shpejtësi ventilimi 1, shtypni .



Për të aktivizuar funksionimin automatik të funksionit, çaktivizoni dhe aktivizoni sërisht pianurën.

Aktivizimi i dritës

Mund ta caktoni pianurën që ta aktivizojë automatikisht dritën kur të aktivizoni pianurën. Për ta bërë këtë, caktojeni regjimin automatik në H1 – H6.



Drita në aspirator çaktivizohet 2 minuta pas çaktivizimit të pianurës.

8. UDHËZIME DHE KËSHILLA



PARALAJMËRIM!

Referojuni kapitujve për sigurinë.

8.1 Enë gatimi



Për zonat me gatim me induksion, fusha e fortë elektromagnetike krijon shumë shpejt një nxehtësi në enën e gatimit.

Përdorni zonat e gatimit me induksion me enë të përshtatshme.

- Bazamenti i enës së gatimit duhet të jetë sa më i trashë dhe i sheshtë që mundet.
- Sigurohuni që bazamentet e tiganëve të jenë të pastra dhe të thata përpara se t'i vendosni mbi sipërfaqen e pianurës.
- Për të shmangur gërvishtjet, mos e rrëshqisni ose fërkoni tenxheren nëpër xhamin qeramik.

Materiali i enës së gatimit

- **të sakta:** giza, çeliku, çeliku i emaluar, inoksi, bazamenti me shumë shtresa (me shënimin e duhur nga prodhuesi).
- **të gabuara:** alumini, bakri, tunxhi, qelqi, qeramika, porcelani.

Ena është e përshtatshme për një pianurë me induksion nëse:

- uji zien shpejt në një zonë të vendosur në shkallën më të lartë të nxehtësisë.
- magneti tërhiqet drejt fundit të enës së gatimit.

Dimensionet e enës së gatimit

- Zonat e gatimit me induksion u përshtaten automatikisht përmasave të bazamentit të enëve.
- Efikasiteti i zonës së gatimit lidhet me diametrin e enës së gatimit. Enët me diametër më të vogël se diametri minimal thithin vetëm një pjesë të energjisë së krijuar nga zona e gatimit.
- Për arsye sigurie dhe rezultate të gatimit, mos përdorni enë gatimi më të madhe sesa dimensionet e treguara në „Specifikimi i zonave të gatimit“. Shmangni mbajtjen e enëve të gatimit afër panelit të kontrollit gjatë seancës së gatimit. Kjo mund të ndikojë në funksionimin e panelit të kontrollit ose të aktivizojë aksidentalisht funksionet e pianurës.



Referojuni kapitullit “Të dhënat teknike”.

8.2 Zhurmat gjatë punës

Nëse arrini të dëgjoni:

- zhurmë kërcitëse: enët janë të përbëra nga materiale të ndryshme (strukturë sandviç).
- tingull fishkëllime: përdorni një zonë gatimi me nivel të lartë fuqie dhe ena është e përbërë nga materiale të ndryshme (një strukturë sandviç).

- gumëzhitje: po përdorni nivel të lartë fuqie.
- klikime: po ndodh një proces shkëmbimi elektrik.
- fërshëllima, zukatje: ventilatori është në punë.

Zhurmat janë normale dhe nuk tregojnë se ka keqfunksionim.

8.3 Öko Timer (Kohëmatësi Eco)

Për të kursyer energji, ngrohësi i zonës së gatimit çaktivizohet përpara se të bjerë sinjali i kohëmatësit me numërim mbrapsht. Ndryshimi në kohën e punës varet nga niveli i cilësimit të nxehtësisë dhe kohëzgjatja e procesit të gatimit.

8.4 Shembuj të aplikacioneve të gatimit

Lidhja midis cilësimit të nxehtësisë së një zone dhe konsumit të energjisë së zonës së gatimit nuk është lineare. Kur ju rritni cilësimin e nxehtësisë, rritja nuk është në proporcion me rritjen e konsumit të energjisë. Kjo do të thotë se një zonë gatimi me cilësim mesatar nxehtësie përdor më pak se gjysmën e fuqisë së saj.



Të dhënat në tabelë janë vetëm orientuese.

Cilësimet e ngrohjes	Përdorni që të:	Koha (minuta)	Ndihmë
1	Mbajeni ushqimin e gatuar të ngrohtë.	sipas nevojës	Vendosni kapakun mbi enën e gatimit.
1 - 2	Salcë Hollandaise, shkrirje: gjalpë, çokollatë, xhelatinë.	5 - 25	Përziejeni herë pas here.
1 - 2	Mpikeje: omëleta të shkrifëta, vezë të pjekura.	10 - 40	Gatuani me kapakun të vendosur.
2 - 3	Zierje orizi dhe gatesa me bazë qumështi; ngrohje ushqimesh të gatshme.	25 - 50	Shtoni të paktën dy herë lëng sa orizi, trazojini gatimet me qumësht ne mes të kohës së gatimit.
3 - 4	Ngrohni zarzavatet, peshkun, mishin.	20 - 45	Shtoni disa lugë gjelle lëng.
4 - 5	Ngrohni patatet.	20 - 60	Përdorni maksimumi ¼ l ujë për 750 g patate.
4 - 5	Gatuani sasi më të mëdha ushqimesh, gjellërash dhe supash.	60 - 150	Deri në 3 litra lëng plus përbërësit.
6 - 7	Skuqje e lehtë: eskallop, copa mishi me djathë e proshutë, kotëleta, qofte, salsicë, mëlçi, brumë salcash, vezë, petulla, petulla të ëmbla.	sipas nevojës	Kthejeni pasi të ketë kaluar gjysma e kohës.
7 - 8	Skuqje e mirë, qofte me patate, fileto mishi, biftekë.	5 - 15	Kthejeni pasi të ketë kaluar gjysma e kohës.
9	Zierje e ujit, gatimi i makaronave, përcëllimi i mishit (gulash, rosto e majme, patate të pjekura mirë.		
P	Zierje sasish të mëdha uji. PowerBoost është i aktivizuar.		

8.5 Këshilla dhe sugjerime për Hob²Hood

Kur përdorni pianurën me këtë funksion:

- Mbrojeni panelin e aspiratorit nga drita e drejtpërdrejtë.
- Mos hidhni dritë halogjene në panelin e aspiratorit.

- Mos e mbuloni panelin e kontrollit të pianurës.
- Mos e ndërprisni sinjalin ndërmjet pianurës dhe aspiratorit (p.sh. me dorë, me dorezat e enëve të gatimit ose tenxhere të thellë). Shihni foton.

Aspiratori i paraqitur më poshtë është vetëm për qëllime ilustrimi.

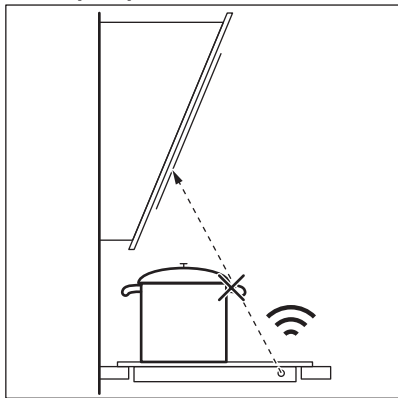

Pajisjet e tjera të komanduara në distancë mund të bllokojnë sinjalin. Mos përdorni pajisje të tilla pranë aspiratorit ndërkohë që Hob²Hood është i ndezur.

Aspiratorët me funksionin Hob²Hood

Për të gjetur të gjitha llojet e aspiratorëve të sobës që funksionojnë me këtë funksion, referojuni faqes tonë të internetit për klientët. Aspiratorët Electrolux që punojnë me këtë funksion duhet të kenë simbolin .

9. KUJDESI DHE PASTRIMI



PARALAJMËRIM!

Referojuni kapitujve për sigurinë.

9.1 Informacion i përgjithshëm

- Pastrojeni pianurën pas çdo përdorimi.
- Përdorni gjithmonë enë me bazament të pastër.
- Gërvishtjet ose njollat e errëta mbi sipërfaqe nuk ndikojnë në mënyrën e funksionimit të pianurës.
- Përdorni një pastrues të veçantë të përshtatshëm për sipërfaqen e pianurës.
- Përdorni një kruajtëse të veçantë për xhamin.

9.2 Pastrimi i pllakës së gatimit

- **Hiq menjëherë:** plastikë të shkrirë, celofan, sheqer dhe ushqime me sheqer,

ndryshe pllaka e gatimit mund të dëmtohet nga papastërtia. Kini kujdes të shmagani djegiet. Përdorni kruajtësen speciale të pianurës mbi sipërfaqen e xhamit në një kënd të ngushtë dhe rrëshqiteni tehun mbi sipërfaqe.

- **Hiqni kur pianura të jetë ftohur mjaftueshëm:** njollat e çmërsit, rrëketë e ujit, njollat e yndyrës, çngjyrosjet metalike. Pastrojeni pianurën me një leckë të njomë dhe me detergjent jo-gërryes. Pas pastrimit, thajeni pianurën me një leckë të butë.
- **Hiqni çngjyrosjet e ndritshme metalike:** përdorni një solucion me ujë dhe uthull dhe pastroni sipërfaqen e xhamit me një leckë.

10. ZGJIDHJA E PROBLEMEVE





PARALAJMËRIM!

Referojuni kapitujve për sigurinë.

10.1 Çfarë duhet bërë nëse...

Problemi	Shkaku i mundshëm	Ndreqja
Nuk arrini ta aktivizoni ose ta vini në punë pianurën.	Pianura nuk është e lidhur me rrjetin elektrik ose nuk është lidhur saktë.	Kontrolloni nëse pianura është lidhur siç duhet me rrjetin elektrik.
	Është djegur siguresa.	Sigurohuni që siguresa të ketë shkaktuar keqfunksionimin. Nëse siguresa digjet vazhdimisht, kontaktoni një elektrikist të kualifikuar.
	Mos e caktoni cilësimin e nxehtësisë për 60 sekonda.	Aktivizoni përsëri pianurën dhe vendosni cilësimin e nxehtësisë në më pak se 60 sekonda.
	Ju prekët 2 ose më shumë fusha sensori në të njëjtën kohë.	Prekni vetëm një fushë sensori.
	Pauzë është aktiv.	Referojuni kapitullit "Përdorimi i përditshëm".
	Ka ujë ose njolla yndyre në panelin e kontrollit.	Pastroni panelin e kontrollit.
Dëgjohet një sinjal konstant bip.	Lidhja elektrike nuk është e saktë.	Shkëputeni pianurën nga energjia elektrike. Kërkojini një elektrikist të kualifikuar të kontrollojë instalimin.
Nuk mund të zgjidhni cilësimin maksimal të nxehtësisë për një nga zonat e gatimit.	Zonat e tjera konsumojnë fuqinë maksimale të disponueshme. Pianura juaj funksionon mirë.	Reduktoni cilësimin e nxehtësisë të zonave të tjera të gatimit të lidhura me të njëjtën fazë. Referojuni kapitullit "Menaxhimi i fuqisë".
Tingëllon një sinjal akustik dhe çaktivizohet pianura. Tingëllon një sinjal akustik kur çaktivizohet pianura.	Vendosët diçka mbi një a më shumë prej fushave me sensor.	Hiqni objektin nga fushat me sensor.
Pianura çaktivizohet.	Vendosët diçka mbi fushën me sensor  .	Hiqni objektin nga fusha me sensor.
Treguesi i nxehtësisë së mbetur nuk ndizet.	Zona nuk është e nxehtë, sepse ka punuar vetëm për pak kohë ose sensori është i dëmtuar.	Nëse zona ka funksionuar mjaftueshëm për të qenë e nxehtë, flisni me një qendër të shërbimit të autorizuar.
	Ju përdorni një tenxhere shumë të lartë që bllokton sinjalin.	Përdorni një enë më të vogël, ndryshoni zonën e gatimit ose përdoreni aspiratorin manualisht.
Paneli i kontrollit bëhet i nxehtë në prekje.	Enët e gatimit janë shumë të mëdha ose ju i keni vendosur shumë pranë panelit të kontrollit.	Nëse është e mundur, vendosini enët e mëdha në zonat e pasme të gatimit.

Problemi	Shkaku i mundshëm	Ndreqja
Nuk bie asnjë sinjal kur prekni fushat me sensor të panelit.	Sinjalet janë të çaktivizuara.	Aktivizoni tingullin. Referojuni kapitullit "Përdorimi i përditshëm".
Shfaqet treguesi sipër simbolit  .	Pajisja për sigurinë e fëmijës ose Kycje vihet në punë.	Referojuni kapitullit "Përdorimi i përditshëm".
Pulson shiriti i kontrollit.	Nuk ka enë gatimi në zonë ose zona nuk është plotësisht e mbuluar.	Vendosni enë gatimi në zonë në mënyrë që ajo të mbulojë plotësisht zonën e gatimit.
	Ena është e papërshtatshme.	Përdorni enë gatimi të përshtatshme për një pianurë me induksion. Drejtojeni kapitullit "Udhëzime dhe këshilla".
	Diametri i bazamentit të enës është tepër i vogël për zonën.	Përdorni enë me dimensione të sakta. Referojuni kapitullit "Të dhënat teknike".
 dhe një numër afishohet.	Ka një gabim në pianurë.	Çaktivizojeni pianurën dhe aktivizojeni sërish pas 30 sekondash. Nëse  ndizet sërish, shkëputeni pianurën nga energjia elektrike. Pas 30 sekondave, lidhni sërish pianurën. Nëse problemi vazhdon, flisni me qendrën e autorizuar të shërbimit.

10.2 Nëse nuk gjeni zgjidhje...

Nëse nuk e gjeni dot vetë një zgjidhje, kontaktoni me shitësin tuaj ose me një qendër shërbimi të autorizuar. Jepni të dhënat nga etiketa e vlerësimeve. Sigurohuni që e keni vendosur pianurën në punë siç

duhet. Nëse jo, shërbimi nga një teknik ose sipërmarrës nuk do të jetë falas, edhe gjatë kohës së garancisë. Informacioni rreth kohës së garancisë dhe qendrave të autorizuara të shërbimit gjenden në librezën e garancisë.

11. TË DHËNAT TEKNIKE

11.1 Tabela e parametrave

Modeli EIV84550
Lloji 62 D5A 01 AA
Induksion 7.2 kW
Nr. i ser.
ELECTROLUX

PNC 949 599 200 00
220 - 240 V / 400 V 2N 50 Hz
Prodhuar në: Gjermani

7.2 kW

11.2 Specifikimi i zonës së gatimit

Zona e gatimit	Fuqia nominale (cilësimi maksimal i nxehtësisë) [W]	PowerBoost [W]	PowerBoost kohëzgjatje maksimale [min]	Diametri i enës së gatimit [mm]
Majtas përpara	2300	3200	10	125 - 180
Majtas mbrapa	2300	3200	10	125 - 210
Mes përpara	2300	3200	10	125 - 210
Djathtas përpara	2300	3200	10	125 - 180
Djathtas mbrapa	2300	3200	10	125 - 210

Energjia e zonave të gatimit mund të jetë e ndryshme me luhatje të vogël nga të dhënat e tabelës. Ajo ndryshon sipas materialit dhe përmasave të enëve të gatimit.

Për rezultate optimale gatimi, përdorni enë gatimi me diametër jo më të madh se ai i dhënë në tabelë.

12. EFIKASITETI ENERGJETIK

12.1 Informacion i produktit*

Identifikimi i modelit	EIV84550	
Lloji i pianurës	Pianurë inkaso	
Numri i zonave të gatimit	5	
Teknologji ngrohjeje	Induksion	
Diametri i zonave rrethore të gatimit (Ø)	Mes përpara	21,0 cm
Gjatësia (L) dhe gjerësia (W) e zonës jorrethore të gatimit	Majtas përpara	L 22,3 cm W 22,0 cm
Gjatësia (L) dhe gjerësia (W) e zonës jorrethore të gatimit	Majtas mbrapa	L 22,3 cm W 22,0 cm
Gjatësia (L) dhe gjerësia (W) e zonës jorrethore të gatimit	Djathtas përpara	L 22,3 cm W 22,0 cm
Gjatësia (L) dhe gjerësia (W) e zonës jorrethore të gatimit	Djathtas mbrapa	L 22,3 cm W 22,0 cm
Konsumi i energjisë për zonë gatimi (EC electric cooking)	Majtas përpara Majtas mbrapa Mes përpara Djathtas përpara Djathtas mbrapa	179.6 Wh / kg 189.1 Wh / kg 189.1 Wh / kg 187.3 Wh / kg 189.1 Wh / kg
Konsumi i energjisë i pianurës (EC electric hob)	186,8 Wh / kg	

* Për Bashkimin Evropian sipas Rregullores së BE-së 66/2014. Për Bjellorinë sipas

STB 2477-2017, shtojca A. Për Ukrainën sipas 742/2019.

EN 60350-2 - Pajisje shtëpiake gatimi me energji elektrike - Pjesa 2: Pianura - Mënyra për matjen e rendimentit.

Matjet e energjisë që i referohen sipërfaqes së gatimit identifikohen me shenjat e zonave përkatëse të gatimit.

12.2 Kursim energji

Mund të kurseni energji gjatë gatimit të përditshëm nëse ndiqni sugjerimet më poshtë.

- Kur ngrohni ujë, përdorni aq ujë sa ju nevojitet.
- Nëse është e mundur, vendosni gjithmonë kapakun mbi enën e gatimit.
- Vendosini enët e gatimit në qendër të zonës së gatimit.
- Përdorni nxehtësinë e mbetur për ta mbajtur ushqimin ngrohtë ose për ta shkrirë atë.

13. ÇËSHTJE QË LIDHEN ME AMBIENTIN

Ricikloni materialet me simbolin . Vendoseni ambalazhin te kontejnerët e riciklimit nëse ka. Ndihamoni në mbrojtjen e mjedisit dhe shëndetit të njerëzve dhe në riciklimin e mbetjeve të pajisjeve elektrike

dhe elektronike. Mos hidhni pajisjet e shënuara me simbolin  e mbeturinave shtëpiake. Ktheni produktin në pikën lokale të riciklimit ose kontaktoni me zyrën komunale.

МИСЛИМО НА ВАС

Хвала што сте купили Electrolux уређај. Изабрали сте производ који са собом доноси деценије стручног рада и иновација. Генијалан је, елегантан и осмишљен имајући у виду ваше потребе. Будите уверени да ћете при сваком коришћењу добити изванредне резултате.
Добро дошли у Electrolux.

Посетите наш сајт да:



Прибавите савете за коришћење, брошуре и информације за решавање проблема, сервис и поправку:

www.electrolux.com/support



Региструјте производ ради боље услуге:

www.registerelectrolux.com



Купите прибор, потрошни материјал и оригиналне резервне делове за свој уређај:

www.electrolux.com/shop

КОРИСНИЧКА ПОДРШКА И СЕРВИС

Увек користите оригиналне резервне делове.

Када контактирате овлашћени сервисни центар, водите рачуна да код себе имате следеће податке: Модел, број производа, серијски број.

Подаци могу да се пронађу на плочици са техничким карактеристикама.

 Упозорење/опрез – информације о безбедности

 Опште информације и савети

 Информације о животној средини

Задржано право измена.

САДРЖАЈ

1. ИНФОРМАЦИЈЕ О БЕЗБЕДНОСТИ.....	325
2. БЕЗБЕДНОСНА УПУТСТВА.....	327
3. ИНСТАЛИРАЊЕ.....	329
4. ОПИС ПРОИЗВОДА.....	331
5. ПРЕ ПРВЕ УПОТРЕБЕ.....	333
6. СВАКОДНЕВНА УПОТРЕБА.....	333
7. ДОДАТНЕ ФУНКЦИЈЕ.....	336
8. КОРИСНИ САВЕТИ.....	339
9. НЕГА И ЧИШЋЕЊЕ.....	341
10. РЕШАВАЊЕ ПРОБЛЕМА.....	342
11. ТЕХНИЧКИ ПОДАЦИ.....	344
12. ЕНЕРГЕТСКА ЕФИКАСНОСТ.....	344
13. ЕКОЛОШКА ПИТАЊА.....	345

1. ⚠ ИНФОРМАЦИЈЕ О БЕЗБЕДНОСТИ

Пре инсталације и коришћења уређаја, пажљиво прочитајте приложено упутство. Произвођач није одговоран за било какве повреде или штету које су резултат неисправне инсталације или употребе. Чувајте упутство за употребу на безбедном и приступачном месту за будуће коришћење.

1.1 Безбедност деце и осетљивих особа

- Овај уређај могу да користе деца старија од 8 година и особе са смањеним физичким, чулним или менталним способностима, као особе којима недостају искуство и знање, уколико им се обезбеди надзор или им се дају упутства у вези са употребом уређаја на безбедан начин и уколико схватају могуће опасности. Децу млађа од 8 година, као и особе са веома тешким и сложеним инвалидитетом, треба држати даље од уређаја, осим ако су под сталним надзором.
- Децу треба контролисати како се не би играла са уређајем .
- Држите сву амбалажу даље од деце и одложите је на одговарајући начин.
- УПОЗОРЕЊЕ: Уређај и његови доступни делови могу бити врели током коришћења. Држите децу и кућне љубимце даље од уређаја када уређај ради и када се хлади.
- Ако овај апарат има уређај за безбедност деце, треба га активирати.
- Деца не смеју да обављају чишћење и корисничко одржавање уређаја без надзора.

1.2 Опште мере безбедности

- Овај уређај је намењен само за кување.
- Овај уређај је намењен за употребу у једном домаћинству у затвореним просторима.

- Уређај се може користити у канцеларијама, хотелским собама, мотелима, пансионима, сеоским туристичким домаћинствима и сличним објектима за смештај где употреба не би превазилазила (просечан) ниво потрошње по домаћинству.
- УПОЗОРЕЊЕ: Уређај и његови доступни делови могу бити врели током коришћења. Треба бити пажљив како би се избегло додиривање грејних елемената.
- УПОЗОРЕЊЕ: Опасно је остављати храну на грејној плочи да се пржи на масти или уљу без надзора, јер може доћи до пожара.
- Никада немојте водом гасити пожар током кувања. Искључите уређај, а затим прекријте пламен, нпр. противпожарним ћебетом или поклопцем.
- УПОЗОРЕЊЕ: Уређај не сме да се напаја путем екстерног уређаја за укључивање као што је тајмер нити да буде повезан на коло које се редовно укључује и искључује путем струје.
- ОПРЕЗ: Процес кувања мора да се надгледа. Краткотрајан процес кувања мора да се надгледа непрекидно.
- УПОЗОРЕЊЕ: Опасност од пожара: Немојте одлагати предмете на површине за кување.
- Предмете од метала, попут ножева, виљушки, кашика и поклопаца, не треба стављати на грејну површину јер могу постати врели.
- Не користите овај уређај пре него што га уградите.
- Немојте користити парочистач за чишћење уређаја.
- Након коришћења, искључите плочу за кување помоћу команде и немојте се уздати у детектор за посуду.
- Уколико стаклено керамичка површина / стаклена површина напукне, искључите уређај и извадите кабл за напајање из зидне утичнице. У случају да је уређај прикључен на мрежу директно преко разводне кутије, извадите осигурач да бисте искључили уређај из

напајања. У оба случаја, обратите се овлашћеном сервисном центру.

- Уколико је кабл оштећен, мора га заменити произвођач, овлашћени сервис, или лица сличних квалификација, како би се избегла опасност.
- **УПОЗОРЕЊЕ:** Користите само штитнике за плочу за кување дизајниране од стране произвођача уређаја за кување или оне коју су од стране произвођача уређаја у упутствима за употребу наведени као погодни или штитнике за плочу за кување који су инкорпорирани у уређају. Коришћење неодговарајућих штитника за плочу за кување може изазвати несреће.

2. БЕЗБЕДНОСНА УПУТСТВА

2.1 Монтажа



УПОЗОРЕЊЕ!

Само квалификована особа може да инсталира овај уређај.



УПОЗОРЕЊЕ!

Ризик од повреде или оштећења уређаја.

- Уклоните комплетну амбалажу.
- Немојте да инсталирате или користите оштећен уређај.
- Придржавајте се упутстава за монтажање које сте добили уз уређај.
- Неопходно је придржавати се минималног растојања од других уређаја и кухињских елемената.
- Увек водите рачуна приликом померања уређаја зато што је тежак. Увек користите заштитне рукавице и затворену обућу.
- Заптитијте исечене површине заптивним материјалом да бисте спречили да влага доведе до набреклина.
- Заштитите доњу страну уређаја од паре и влаге.
- Немојте монтирати уређај поред врата или испод прозора. Овим се спречава да врело посуђе за кување падне са уређаја када се отворе врата или прозор.

- Сваки уређај има вентилаторе за хлађење на дну.
- Ако је уређај постављен изнад фиоке:
 - немојте да стављате ситне предмете или папир који се може увући, јер они могу да оштете вентилаторе за хлађење или да покваре систем за хлађење.
 - Држите раздаљину од најмање 2 cm између доњег дела уређаја и делова који се чувају у фиоци.
- Уклоните преградну плочу постављену у уградни елемент испод уређаја.

2.2 Прикључивање струје



УПОЗОРЕЊЕ!

Ризик од пожара и струјног удара.

- Све електричне прикључке мора да повеже квалификовани електричар.
- Уређај мора да буде уземљен.
- Пре извођења било каквих радова на уређају, кабл за напајање обавезно извадите из зидне утичнице.
- Уверите се да су параметри на плочици са техничким карактеристикама компатибилни са одговарајућим параметрима електричне мреже за напајање.

- Проверите да ли је уређај правилно инсталиран. Лоше причвршћен или неодговарајући кабл или утикач (ако га има) може проузроковати прегревање електричног прикључка.
- Користите одговарајући електрични кабл за напајање.
- Не дозволите да се електрични кабл запетља.
- Проверите да ли је инсталирана заштита од струјног удара.
- Употребите кабл са стезаљком са растерећењем на вучу.
- Када уређај прикључујете у зидну утичницу, водите рачуна да кабл за напајање или утикач (ако га има) не дођу у додир са врелим деловима уређаја или врелим посуђем.
- Немојте да користите адаптере са више утичница и продужне каблове.
- Проверите да нисте оштетили мрежни утикач (ако га има) и мрежни кабл. Обратите се нашем овлашћеном сервисном центру или електричару ради замене оштећеног кабла за напајање.
- Заштита од удара делова под напоном и изолованих делова мора да се причврсти тако да не може да се уклони без алата.
- Прикључите главни кабл за напајање на зидну утичницу тек на крају инсталације. Водите рачуна да постоји приступ мрежном утикачу након инсталације.
- Ако је зидна утичница лабава, немојте да прикључујете мрежни утикач.
- Не вуците кабл за напајање како бисте искључили уређај. Кабл искључите тако што ћете извући утикач из утичнице.
- Користите само исправне раставне прекидаче: заштитне прекидаче, осигураче (осигураче са навојем треба скинути са носача), аутоматске заштитне прекидаче и контакторе.
- У електричној инсталацији мора постојати раставни прекидач који вам омогућава да искључите све фазе напајања уређаја. Размак између контаката на раставном прекидачу мора да износи најмање 3 mm.

2.3 Употреба



УПОЗОРЕЊЕ!

Постоји ризик од повреде, опекотина и струјног удара.

- Немојте да мењате спецификацију овог уређаја.
- Уклоните сво паковање, налепнице и заштитну фолију (ако је има) пре првог коришћења.
- Водите рачуна да отвори за вентилацију не буду запушени.
- Не остављајте уређај без надзора током рада.
- Подесите зону за кување на „искључено“ након сваке употребе.
- Немојте стављати прибор за јело или поклопце шерпи на зоне за кување. Они могу постати врели.
- Немојте руковати уређајем када су вам мокре руке или када је он у контакту са водом.
- Немојте користити уређај као радну површину или простор за одлагање.
- Ако је површина уређаја напукла, одмах га искључите из зидне утичнице. То спречава струјни удар.
- Корисници са пејсмејкером морају да одржавају растојање од најмање 30 cm од индукционих зона за кување када уређај ради.
- Када ставите храну у вруће уље, може да прсне.



УПОЗОРЕЊЕ!

Ризик од пожара и експлозије

- Масти и уље када се загреју могу да ослободе запаљива испарења. Држите пламенове или загрејане предмете даље од масти и уља када кувате са њима.
- Испарења која ослобађају веома врела уља могу да изазову спонтано сагоревање.
- Употребљено уље, које може да садржи остатке хране, може да се запали на нижој температури него уље које се користи по први пут.
- Запаљиве материје или предмете натопљене запаљивим материјама немојте стављати унутар и поред уређаја или на њега.



УПОЗОРЕЊЕ!

Постоји ризик од оштећења уређаја.

- Немојте стављати вруће посуђе на командну таблу.
- Не стављајте врео поклопац тигања на стаклену површину плоче за кување.
- Не дозволите да течност у посуђу за кување потпуно испари.
- Пазите да предмети или посуђе за кување не падну на уређај. Може се оштетити површина плоче.
- Немојте укључивати зоне за кување уколико је посуђе празно или га нема.
- Не стављајте алуминијумску фолију на уређај.
- Посуђе за кување направљено од ливеног гвожђа или са оштећеним доњим површинама може да направи огреботине на стаклу/стаклокерамици. Увек подигните ове предмете када треба да их померате по површини за кување.

2.4 Нега и чишћење

- Редовно чистите уређај да бисте спречили пропадање површинског материјала.
- Пре чишћења искључите уређај и оставите га да се охлади.
- Немојте користити млаз воде или пару за чишћење уређаја.
- Уређај чистите влажном меком крпом. Користите искључиво неутралне детерџенте. Немојте користити

абразивне производе, абразивне јастучиће за чишћење, раствараче или металне предмете.

2.5 Сервисирање

- Ради оправке уређаја обратите се овлашћеном сервисном центру. Користите само оригиналне резервне делове.
- Када се ради о сијалицама унутар производа и резервних делова, сијалице које се продају засебно: Ове сијалице су намењене да издрже екстремне физичке услове у кућним апаратима, као што су температура, вибрације, влага, или су намењене да сигнализирају информације о радном стању уређаја. Нису предвиђене за употребу у другим уређајима и нису погодне за осветљавање просторија у домаћинству.

2.6 Одлагање



УПОЗОРЕЊЕ!

Ризик од повреде или гушења.

- Обратите се општинским органима да бисте сазнали како да одложите уређај у отпад.
- Искључите утикач кабла за напајање уређаја из мрежне утичнице.
- Исеците мрежни електрични кабл на месту које је близу уређаја и одложите га.

3. ИНСТАЛИРАЊЕ



УПОЗОРЕЊЕ!

Погледајте поглавља о безбедности.

3.1 Пре инсталирања

Пре него што инсталирате плочу за кување, запишите податке који се налазе на плочици са техничким карактеристикама. Плочица са техничким карактеристикама налази се на доњој страни плоче за кување.

Серијски број

3.2 Уградне плоче за кување

Уградне плоче за кување дозвољено је користити само после уградње у одговарајуће кухињске елементе за уградњу и радне површине које су у складу са стандардима.

3.3 Кабл за напајање

- Плоча за кување се напаја струјом путем кабла за напајање.
- За замену оштећеног кабла за напајање користите тип кабла: H05V2V2-F који издржава температуре од 90 °C или више. Појединачна жица мора имати попречни пресек најмање 1,5 mm². Обратите се свом локалном сервисном центру. Кабл за напајање сме да замени искључиво квалификовани електричар.



УПОЗОРЕЊЕ!

Сва прикључивања струје мора да обави квалификовани електричар.



ОПРЕЗ

Немојте бушити нити лемити крајеве жица. Забрањено је.



ОПРЕЗ

Не прикључујте кабл који нема завршни наставак кабла.

Двофазни прикључак

1. Скините завршни рукавац са црне и браон жице.
2. Уклоните изолацију са крајева браон и црне жице.
3. Поставите нови завршни рукавац од 1,5 mm² на крај снопа жица (посебним алатом).

Попречни пресек кабла износи 1,5 mm²

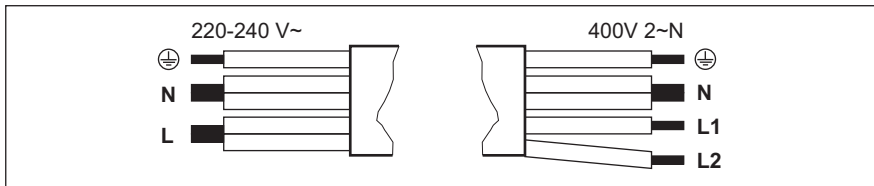

Монофазни прикључак – 220–240 V~

Двофазни прикључак – 400 V 2~ N

	Зелено-жута	Зелено-жута	
N	Плава и плава	Плава и плава	N
L	Црна и браон	Црна	L1
		Браон	L2

3.4 Монтирање

Ако инсталирате плочу за кување испод аспиратора, погледајте упутства за инсталацију аспиратора која се односе на минималне удаљености између уређаја.

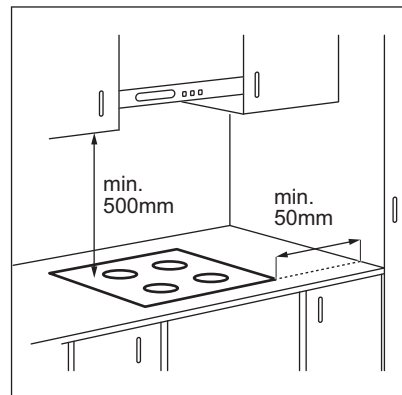

Ако се уређај инсталира изнад фиоке, вентилација плоче за кување може загрејати предмете ускладиштене у фиоци током процеса кувања.

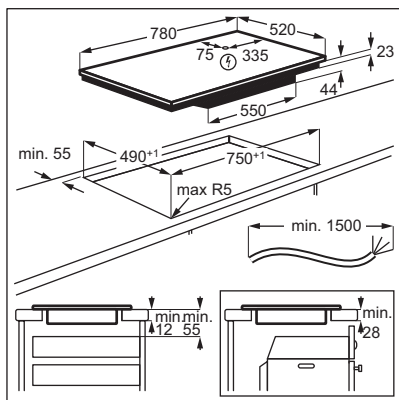

Погледајте видео упутство „Како се инсталира Electrolux индукциона плоча за кување – уградња на радну површину” уношењем пуног назива назначеног на слици испод.

 www.youtube.com/electrolux
www.youtube.com/aeg

How to install your Electrolux Induction Hob - Worktop installation 

4. ОПИС ПРОИЗВОДА

4.1 Шема површине за кување

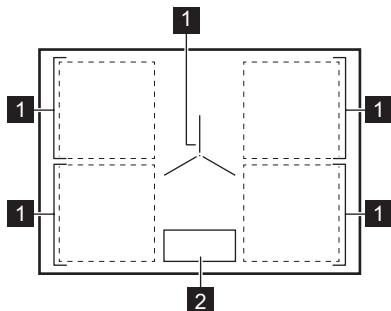

- 1** Индукциона зона за кување
- 2** Командна табла

4.2 Изглед командне табле

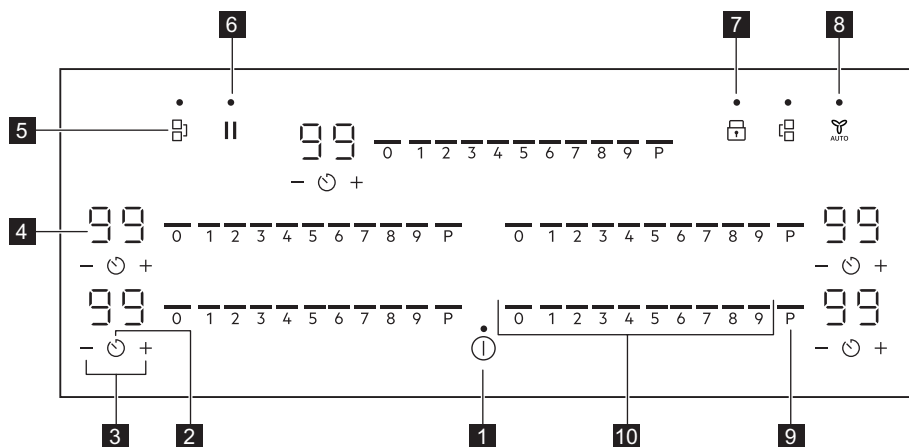

Употребите сензорска поља да бисте руковали уређајем. Дисплеји, индикатори и звучни сигнали упућују на то које су функције активне.

Сензор	Функција	Опис	
1	ⓘ	Укључено / Искључено	За укључивање и искључивање уређаја.
2	⌚	Тајмер	Ради подешавања функције.
3	+ / -		Служи за продужавање или скраћивање времена.
4	-	Дисплеј тајмера	Служи да прикаже времена у минутима.
5	⏏	Bridge	Служи за активирање и деактивирање функције .
6	⏸	Паузирај	Служи за активирање и деактивирање функције .
7	🔒	Контролна брава / Уређај за безбедност деце	Служи за закључавање/откључавање командне табле.
8	👤 AUTO	Hob ² Hood	Служи за активирање и деактивирање ручног режима функције .
9	P	PowerBoost	Служи за активирање функције.
10	-	Контролна трака	Служи за подешавање степена топлоте.

4.3 Индикатори дисплеја

Индикатор	Опис
Ⓔ + цифра	Дошло је до квара.

Индикатор	Опис
	OptiHeat Control (тростепени индикатор преостале топлоте): наставак кувања/ одржавање топлоте/преостала топлота.

5. ПРЕ ПРВЕ УПОТРЕБЕ



УПОЗОРЕЊЕ!

Погледајте поглавља о безбедности.

5.1 Ограничење снаге

Ограничење снаге дефинише колико снаге укупно користи плоча за кување, у оквиру ограничења осигурача кућне инсталације.

Плоча за кување је подразумевано подешена на највећу снагу.



За смањење или повећање нивоа снаге:

1. Приступите опцији Мени > Корисничка подешавања.



Погледајте „Структура менија“.

2. Притисните тастер  на предњем тајмеру док се не појави P.

3. Притисните тастер  /  на предњем тајмеру да бисте подесили ниво снаге.

Нивои снаге

Погледајте одељак „Технички подаци“.



ОПРЕЗ

Уверите се да изабрана снага одговара осигурачима кућне инсталације.

- P72 – 7200 W
- P15 – 1500 W
- P20 – 2000 W
- P25 – 2500 W
- P30 – 3000 W
- P35 – 3500 W
- P40 – 4000 W
- P45 – 4500 W
- P50 – 5000 W
- P60 – 6000 W

6. СВАКОДНЕВНА УПОТРЕБА



УПОЗОРЕЊЕ!

Погледајте поглавља о безбедности.

6.1 Активирање и деактивирање

Притисните и задржите  да бисте активирали или деактивирали плочу за кување.

6.2 Детекција посуде

Ова функција указује на присуство посуђе на плочи за кување и деактивира зоне за кување ако се током интервала кувања не открије посуђе.

Ако посуђе ставите на зону за кување пре него што изаберете степене топлоте, на командној траци се појављује индикатор изнад 0.

Ако посуђе уклоните из активираних зона за кување и привремено га одложите на страну, индикатори изнад одговарајуће командне траке почеће да трепере. Ако у року од 60 секунди не вратите посуђе на активiranу зону за кување, зона за кување ће се аутоматски деактивирати.

Да бисте наставили са кувањем, обавезно вратите посуђе на зоне за кување у оквиру назначеног временског интервала.

6.3 Коришћење зона за кување

Ставите посуђе за кување у средину изабране зоне. Индукционе зоне за кување се аутоматски прилагођавају димензији дна посуђа за кување.

Истовремено можете да кувате у великој посуди за кување која је постављена на две зоне за кување. Посуђе мора покривати центре обе зоне, али не сме да прелази изван ознаке површине. Ако се посуђе за кување налази између два центра, Bridge функција неће бити активирана.

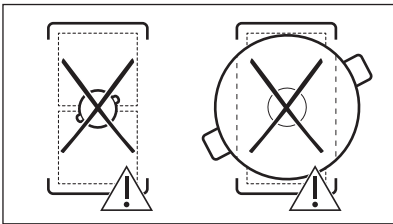
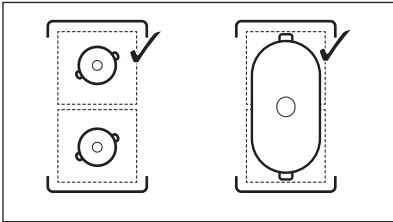

6.4 Подешавање степена топлоте

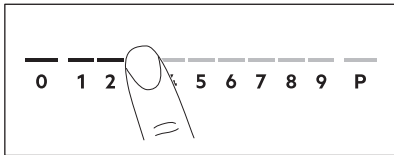

1. Притисните жељени степен топлоте на командној траци.

Индикатори изнад командне траке приказују изабрани степен топлоте.

2. За деактивирање зоне за кување притисните 0.

6.5 PowerBoost

Функција обезбеђује додатно напајање за индукционе зоне за кување. Функција може бити активирана за индукциону зону за кување само на ограничени период времена. После овог времена, индукциона зона за кување се аутоматски враћа на највиши степен топлоте.



Погледајте одељак „Технички подаци“.

Да бисте активирали функцију за зону за кување: додирните **P**.

Да бисте деактивирали функцију: промените степен топлоте.

6.6 OptiHeat Control (тростепени индикатор преостале топлоте)



УПОЗОРЕЊЕ!

☹ / ☹ / ☹ Док год је индикатор укључен, постоји ризик од опекотина због присуства преостале топлоте.

Индукционе зоне за кување производе топлоту неопходну за процес кувања директно на дну посуђа за кување. Стаклокерамичка плоча се загрева топлотом посуђа.

Индикатори ☹ / ☹ / ☹ су укључени када је зона за кување врела. Они приказују ниво преостале топлоте зона за кување које тренутно користите.

Индикатор се може такође укључити:

- за околне зоне за кување чак и ако их не користите,
- кад се врело посуђе стави на хладну зону за кување,
- кад се плоча за кување искључи, али је зона за кување и даље врела.

Индикатор се гаси кад се зона за кување охлади.

6.7 Тајмер

Тајмер за одбројавање времена

Користите ову функцију да бисте подесили колико дуго зона за кување треба да ради током појединачног кувања.

Најпре подесите степене топлоте за изабрану зону за кување, а затим подесите функцију.



Функцију не можете активирати док је покренута функција Hob²Hood.

1. Притисните тастер . На дисплеју тајмера се појављује 00.
2. Притисните или да бисте поставили време (00–99 минута).
3. Притисните тастер да бисте покренули тајмер или сачекајте 3 секунде. Тајмер почиње да одбројава.

Да бисте променили време: изаберите зону за кување са и притисните или .

Да бисте деактивирали функцију: изаберите зону за кување помоћу и притисните . Преостало време се одбројава уназад до 00.

Тајмер завршава одбројавање, оглашава се звучни сигнала и ознака 00 трепери. Зона за кување се деактивира. Притисните било који симбол да бисте искључили сигнал и трептање.

Тајмер

Можете да користите ову функцију када је плоча за кување активирана али зоне за кување не раде. Степен топлоте показује 00.



Функцију не можете активирати док је покренута функција Hob²Hood.

1. Притисните .
2. Притисните или да бисте подесили време.

Тајмер завршава одбројавање, оглашава се звучни сигнала и ознака 00 трепери. Притисните било који симбол да бисте искључили сигнал и трептање.

Да бисте деактивирали функцију:

притисните и . Преостало време се одбројава уназад до 00.

6.8 Управљање потрошњом

Ако је активно неколико зона, а укупна снага пређе ограничење напајања, ова функција ће расподелити расположиву електричну енергију на све зоне за кување (повезане на исту фазу). Плоча за кување регулише подешавања топлоте како би заштитила осигураче у кућној инсталацији.

- Зоне за кување су груписане према локацији и броју фаза у плочи за кување. Свака фаза има максимално електрично оптерећење од. Ако плоча за кување достигне максималну расположиву снагу за једну фазу, снага зона за кување ће се аутоматски смањити.
- Увек ће приоритет имати подешавање топлоте прве изабране зоне за кување. Преостала струја биће расподељена на остале зоне за кување редоследом њиховог бирања.
- У случају зона за кување које имају смањену снагу, командна трака трепће и приказује максимална могућа подешавања топлоте.
- Сачекајте док дисплеј престане да трепће или смањите подешавање топлоте последње изабране зоне за кување. Зоне за кување ће наставити да раде уз смањено подешавање топлоте. По потреби ручно промените подешавање топлоте зона за кување. Погледајте на слици могуће комбинације расподеле електричне енергије међу зонама за кување.

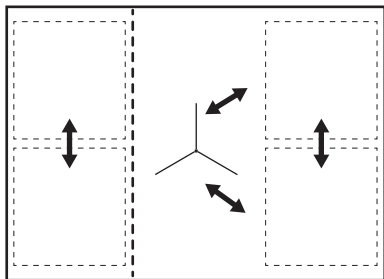



6.9 Структура менија



Табела приказује основну структуру менија.

Корисничка подешавања

Сим-бол	Подешавање	Могуће опције
b	Звук	Укључено / Искључено (→)
P	Ограничење снаге	15 - 72
h	Режим аспиратора	1 - 6
E	Историја аларма / грешака	Списак недавних аларма / грешака.

Да бисте приступили корисничким подешавањима: притисните и држите .

Затим притисните и држите . Подешавања се појављују на тајмеру левих зона за кување.

Кретање кроз мени: мени се састоји од симбола подешавања и вредности. Симбол се појављује на задњем тајмеру и вредност се појављује на предњем тајмеру. Да бисте се кретали између подешавања, притисните  на предњем тајмеру. Да бисте променили вредност подешавања, притисните  или  на предњем тајмеру.

Да бисте изашли из менија: притисните тастер .

OffSound Control

Звукове можете да активирате / деактивирате у опцијама Мени > Корисничка подешавања.

 Погледајте „Структура менија”.

Када су звукови искључени, и даље можете да чујете звук када:

- додирнете ,
- тајмер одбројава,
- притиснете неактиван симбол.

7. ДОДАТНЕ ФУНКЦИЈЕ

7.1 Аутоматско искључивање

Функција аутоматски деактивира плочу за кување када важи следеће:

- све зоне кувања су деактивирани,
- не постављате никакве степене топлоте или подешавање брзине вентилатора након активирања плоче за кување,
- проспете или ставите нешто (плек, крпу и др.) на командну таблу и оставите га дуже од 10 секунди. Оглашава се звучни сигнал и плоча за кување се деактивира. Уклоните предмет или очистите командну таблу.
- уређај постаје претопао (нпр. када из шерпе испари сва течност). Пустите да

се зона за кување охлади пре него што поново користите плочу за кување.

- ако не искључите неку од зона за кување или ако не промените подешен степен топлоте. Након извесног времена плоча за кување се деактивира.

Однос између степена топлоте и времена након ког се уређај деактивира:

Подешавање степена топлоте	Плоча за кување се деактивира након
1 - 2	6 сати
3 - 4	5 сати

Подешавање степена топлоте	Плоча за кување се деактивира након
5	4 сата
6 - 9	1,5 сати

7.2 Паузирај

Функција пребацује све зоне за кување које су укључене на најнижу вредност температуре.

Када функција ради, могу се користити само симболи ① и ||. Сви други симболи на командним таблама су закључани.

Ова функција не зауставља функцију тајмера.

1. Да бисте активирали функцију:

притисните дугме ||.

Степен топлоте је спуштен на 1.

2. Да бисте деактивирали функцију:

притисните дугме ||.

Укључује се претходно подешавање топлоте.

7.3 Контролна брава

Можете да закључате командну таблу док плоча за кување ради. То спречава случајну промену степена топлоте.

Прво подесите степене топлоте.

Да бисте активирали функцију:

притисните дугме .

Да бисте деактивирали функцију:

поново притисните тастер .



Функција се деактивира када деактивирате плочу за кување.

7.4 Уређај за безбедност деце

Ова функција спречава случајно коришћење плоче за кување.

Да бисте активирали функцију:

притисните тастер ①. Не постављајте степене топлоте. Притисните и задржите

 3 секунде док се индикатор изнад

симбола не појави. Деактивирајте плочу за кување помоћу ①.



Функција остаје активна када деактивирате плочу за кување.

Горе наведени индикатор  је укључен.

Да бисте деактивирали функцију:

притисните тастер ①. Не постављајте степене топлоте. Притисните и задржите  3 секунде док индикатор изнад симбола не нестане. Деактивирајте плочу за кување помоћу ①.

Кување са активираним функцијом:

притисните тастер ①, а затим притисните  3 секунде док индикатор изнад симбола не нестане. Можете да користите плочу за кување. Када деактивирате плочу за кување са ① функција поново ради.

7.5 Bridge





Функција ради када шерпа покрива центар две зоне за кување. За више информација о правилном постављању посуђа погледајте „Коришћење зона за кување“.



Ова функција повезује две зоне за кување тако да раде као једна.

Најпре подесите степен топлоте за једну од зона за кување.

Да бисте активирали функцију за леву/десну зону за кување:

додирните /. Да бисте подесили или променили степен топлоте додирните један од левих/десних контролних сензора.

Да бисте деактивирали ову функцију:

додирните /. Зоне за кување функционишу независно.

7.6 Hob²Hood

Ово је напредна аутоматска функција која повезује плочу за кување са одређеним аспиратором. И плоча за кување и аспиратор имају комуникатор са

инфрацрвеним сигналом. Брзина вентилатора се дефинише аутоматски на основу подешавања режима и температуре најтоплијег посуђа на плочи за кување. Вентилатор можете користити са плоче за кување ручно.



Код већине аспиратора је даљински систем подразумевано деактивиран. Активирајте га пре него што користите ову функцију. Више информација потражите у приручнику за коришћење аспиратора.

Аутоматско коришћење функције

За аутоматско коришћење функције подесите аутоматски режим на Н1 – Н6. Плоча за кување је првобитно подешена на Н5. Аспиратор реагује сваки пут када користите плочу за кување. Плоча за кување аутоматски препознаје температуру посуђа и подешава брзину вентилатора.

Аутоматски режими

	Аутоматско осветљење	Кључање е1)	Пржење е2)
Режим Н0	Искључено	Искључено	Искључено
Режим Н1	Укључено	Искључено	Искључено
Режим Н2 3)	Укључено	Брзина вентилатора 1	Брзина вентилатора 1
Режим Н3	Укључено	Искључено	Брзина вентилатора 1
Режим Н4	Укључено	Брзина вентилатора 1	Брзина вентилатора 1
Режим Н5	Укључено	Брзина вентилатора 1	Брзина вентилатора 2

	Аутоматско осветљење	Кључање е1)	Пржење е2)
Режим Н6	Укључено	Брзина вентилатора 2	Брзина вентилатора 3

- 1) Плоча за кување детектује процес кључања и активира брзину вентилатора у складу са аутоматским режимом.
- 2) Плоча за кување детектује процес пржења и активира брзину вентилатора у складу са аутоматским режимом.
- 3) Овај режим активира вентилатор и светло и не зависи од температуре.

Промена аутоматског режима

1. Деактивирајте плочу за кување.
2. Притисните дугме и држите 3 секунде. Дисплеј се укључује, а затим искључује.
3. Притисните дугме и држите 3 секунде.
4. Притисните неколико пута док се не појави **h**.
5. Притисните тајмера да бисте изабрали аутоматски режим.





Да бисте аспиратором управљали директно на његовом панелу, деактивирајте аутоматски режим ове функције.



Када завршите са кувањем и деактивирате плочу за кување, вентилатор у аспиратору наставља да ради одређено време. Након тог времена, систем аутоматски деактивира вентилатор и спречава случајно активирање у наредних 30 секунди.

Ручно управљање брзином вентилатора

Овом функцијом можете управљати и ручно. Да бисте то урадили, притисните када је плоча за кување активна. То деактивира аутоматски рад функције и

омогућава вам да ручно промените брзину вентилатора. Када притиснете , повећавате брзину вентилатора за један. Када достигнете интензиван ниво и поново притиснете , подешавате брзину вентилатора на 0, чиме се деактивира вентилатор у аспиратору. Да бисте поново покренули вентилатор на брзини 1, притисните .

-  Да бисте активирали аутоматски рад функције, деактивирајте плочу за кување и поново је активирајте.

Активирање светла

Плочу за кување можете да подесите да аутоматски активира светло сваки пут када активирате плочу за кување. Да бисте то урадили, поставите аутоматски режим на Н1–Н6.

-  Светло на аспиратору се деактивира 2 минута након деактивирања плоче за кување.

8. КОРИСНИ САВЕТИ



УПОЗОРЕЊЕ!

Погледајте поглавља о безбедности.

8.1 Посуђе

-  Јако електромагнетно поље у индукционим зонама за кување врло брзо ствара топлоту у посуђу за кување.

Користите индукционе зоне за кување у комбинацији са одговарајућим посуђем за кување.

- Дно посуђа за кување мора да буде дебело и што је могуће равније.
- Осигурајте да су доње површине посуда чисте и суве пре него што их ставите на површину плоче.
- Да бисте спречили настанак огреботина, не превлачите и не трљајте шерпу преко керамичког стакла.

Материјал за кување

- **исправно:** ливено гвожђе, челик, емајлирани челик, нерђајући челик, посуђе са вишеслојним дном (са исправном ознаком произвођача).
- **неисправно:** алуминијум, бакар, месинг, стакло, керамика, порцелан.

Посуђе је погодно за индукциону плочу за кување ако:

- вода брзо прокључа на зони за кување која је подешена на највиши ниво топлоте.
- дно посуђа привлачи магнет.

Димензије посуђа за кување

- Индукционе зоне за кување се аутоматски прилагођавају димензији дна посуђа за кување.
- Ефикасност зоне за кување је везана за пречник посуђа за кување. Посуђе за кување чији је пречник мањи од минималног прима само део енергије коју генерише зона за кување.
- Ради безбедности и оптималних резултата кувања не користите посуђе за кување које је веће од посуђа наведеног у „Спецификацијама зона за кување”. Избегавајте да посуђе за кување држите близу командне табле током кувања. Ово може да утиче на функционалност командне табле или да случајно активира функције плоче за кување.

-  Погледајте одељак „Технички подаци”.

8.2 Бука током рада уређаја

Ако можете да чујете:

- буку налик пуцкетању: посуђе за кување је направљено од различитих материјала (сендвич систем конструкције).

- звук налик звиждуку: користите зону за кување са високим нивоом снаге а посуђе за кување је направљено од различитих материјала (сендвич систем израде).
- брујање: користите висок ниво снаге.
- шкљоцање: долази до електричног прекидања.
- шиштање, зујање: ради вентилатор.

Ови звуци су нормални и не указују на било какав квар.

8.3 Ђоко Timer (Еко тајмер)

Да бисте уштедели енергију, грејач зоне за кување деактивира се пре него што се огласи тајмер одбројавања. Разлика у

времену рада зависи од нивоа подешавања степена топлоте и дужине трајања процеса кувања.

8.4 Примери примена у кувању

Однос између степена топлоте зоне за кување и њене потрошње струје није линеаран. Када повећате степен топлоте, то није пропорционално повећању потрошње струје. То значи да зона за кување на средњем степену топлоте користи мање од половине своје снаге.



Подаци у табели су само смернице.

Подешавање степена топлоте	Користити за:	Време (min)	Савети
1	Догревање скуване хране.	по потреби	Ставите поклопац на посуду.
1 - 2	Сос холандез, топљени: маслац, чоколаду, желатин.	5 - 25	Повремено промешајте.
1 - 2	Учврстили: ваздушасте омлете, кувана јаја.	10 - 40	Кувајте са стављеним поклопцем.
2 - 3	Крчкање јела са пиринчем и млеком, подгревање готових јела.	25 - 50	Додати најмање два пута више течности од количине пиринча, а јела са млеком промешати на пола времена кувања.
3 - 4	Кување поврће, рибе и месо на пари.	20 - 45	Додајте неколико супених кашика течности.
4 - 5	Кување кромпира на пари.	20 - 60	Користите макс. ¼ л воде на 750 г кромпира.
4 - 5	Кување већих количина хране, јела и супа.	60 - 150	До 3 л течности и састојци.
6 - 7	Тихо пржење: одрезак, телећи „кордон бле“, котлети, фаширане шницле, кобасице, цигерица, запршка, јаја, палачинке, крофне.	по потреби	Окрените на половини времена.
7 - 8	Јако пржење, рендани кромпир, печења, шницле.	5 - 15	Окрените на половини времена.
9	Кување воде, кување теста, запецање меса (гулаш, говеђи рибић), помфрит.		
P	Кување великих количина воде. PowerBoost је активан.		

8.5 Савети и напомене за Hob²Hood

Када плочу за кување користите са том функцијом:

- Заштитите плочу аспиратора од директне сунчеве светлости.
- Не усмеравајте халогено светло на плочу аспиратора.
- Немојте да покривате командну таблу аспиратора.
- Не прекидајте сигнал између плоче за кување и аспиратора (нпр. руком, дршком посуде или лонцем). Погледајте слику.

Аспиратор приказан на слици испод је само за илустрацију.

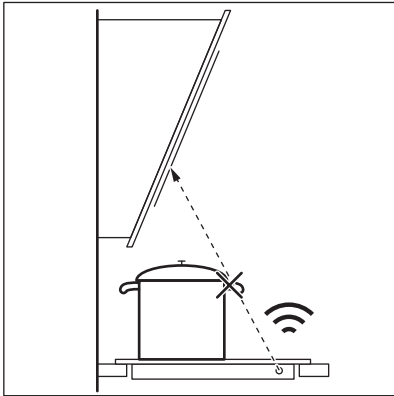

Други уређаји са даљинским управљањем могу да блокирају сигнал. Не користите такве уређаје близу плоче за кување док Hob²Hood ради.

Кухињски аспиратори са функцијом Hob²Hood

За цео асортиман кухињских аспиратора који подржавају ову функцију погледајте наш сајт за потрошаче. Кухињски аспиратори Electrolux који подржавају ову функцију морају имати симбол .

9. НЕГА И ЧИШЋЕЊЕ



УПОЗОРЕЊЕ!

Погледајте поглавља о безбедности.

9.1 Опште информације

- Очистите плочу за кување након сваке употребе.
- Увек користите посуђе за кување са чистом доњом површином.
- Огреботине или тамне флеке на површини немају никакво дејство на рад плоче за кување.
- Користите специјално средство за чишћење погодно за површину плоче за кување.

- Користите специјални стругач за стакло.

9.2 Чишћење плоче за кување

- **Одмах уклоните:** топљену пластику, пластичну фолију, со, шећер и храну са шећером, јер у супротном прљавштина може проузроковати оштећење плоче за кување. Водите рачуна како бисте избегли опекотине. Користите посебан стругач на стаклену површину под оштрим углом и померајте оштрицу по површини.
- **Уклоните када се плоча за кување довољно охлади:** светле кругове од каменца и воде, трагове масноће,

промену боје у виду светлуцања метала. Очистите плочу за кување влажном крпом и неабразивним детерџентом. Након чишћења, обришите плочу за кување меком крпом.

- **Уклоните промену боје у виду светлуцања метала:** користите раствор воде са сирћетом и очистите површину стакла крпом.

10. РЕШАВАЊЕ ПРОБЛЕМА





УПОЗОРЕЊЕ!

Погледајте поглавља о безбедности.

10.1 Шта учинити ако...

Проблем	Могући узрок	Решење
Не можете да укључите плочу за кување нити да је користите.	Плоча за кување није прикључена на електрично напајање или није правилно прикључена.	Проверите да ли је плоча за кување правилно прикључена на електрично напајање.
	Осигурач је прегорео.	Проверите да осигурач није узрок квара. Уколико осигурач непрекидно прегореве, обратите се квалификованом, овлашћеном електричару.
	Ако не подесите степен топлоте у року од 60 секунди.	Поново укључите плочу за кување и подесите степен топлоте за мање од 60 секунди.
	Истовремено сте додирнули 2 или више сензорска поља.	Додирните само једно сензорско поље.
	Паузирај ради.	Погледајте одељак „Свакодневна употреба“.
Можете чути константни звучни сигнал.	На командној табли постоје мрље од воде или масти.	Очистите командну таблу.
	Прикључивање струје није правилно.	Искључите плочу за кување са електричног напајања. Затражите од квалификованог електричара да провери инсталацију.
Не можете да изаберете максимални степен топлоте за једну од зона за кување.	Друге зоне троше максималну расположиву снагу. Ваша плоча за кување ради правилно.	Смањите степен топлоте других зона за кување повезаних на исту фазу. Погледајте одељак „Управљање потрошњом“.
Оглашава се звучни сигнал и плоча за кување се деактивира. Оглашава се звучни сигнал када је плоча за кување искључена.	Ставили сте нешто преко једног или више сензорских поља.	Уклоните предмет са сензорских поља.
Плоча за кување се деактивира.	Ставили сте нешто на сензорско поље ①.	Уклоните предмет са сензорског поља.

Проблем	Могући узрок	Решење
Индикатор преостале топлоте се не укључује.	Зона за кување није загрејана јер је коришћена само у кратком периоду или је сензор оштећен.	Уколико је зона радила довољно дуго да буде загрејана, обратите се овлашћеном сервисном центру.
	Употребљаваите врло високу температуру која блокира сигнал.	Користите мању шерпу, промените зону за кување или ручно управљајте плочом за кување.
Командна табла постаје врућа на додир.	Посуђе за кување је превелико или сте га ставили преблизу командној табли.	Уколико је могуће, ставите велико посуђе за кување на задње зоне.
Не чује се звук када додирнете сензорска поља на командној табли.	Звуци су деактивирани.	Активирајте звучне сигнале. Погледајте одељак „Свакодневна употреба“.
Укључује се индикатор изнад симбола  .	Уређај за безбедност деце или Контролна брава ради.	Погледајте одељак „Свакодневна употреба“.
Контролна трака трепери.	Нисте ставили посуђе за кување на зону или зона није у потпуности прекривена.	Ставите посуђе за кување тако да у потпуности прекрива зону за кување.
	Неодговарајуће посуђе за кување.	Користите посуђе за кување погодно за индукционе плоче за кување. Погледајте одељак „Напомене и савети“.
	Пречник дна посуђа за кување је сувише мали за зону.	Користите посуђе за кување одговарајућих димензија. Погледајте одељак „Технички подаци“.
Пали се  и приказује се број.	Дошло је до грешке у плочи за кување.	Искључите плочу за кување и поново је укључите након 30 секунди. Ако се  поново укључи, искључите плочу за кување из електричног напајања. Поново је укључите након 30 секунди. Уколико се проблем настави, позовите Овлашћени сервисни центар.

10.2 Ако не можете да пронађете решење...

Уколико не можете сами да пронађете решење проблема, обратите се продавцу или овлашћеном сервисном центру. Наведите податке са плочице са техничким карактеристикама. Уверите се

да плочу за кување користите правилно. У супротном, сервисирање које обави сервисер или заступник неће бити бесплатно ни у гарантном року. Информације о гарантном року и списак овлашћених сервиса налазе се у гарантном листу.

11. ТЕХНИЧКИ ПОДАЦИ

11.1 Плочика са техничким карактеристикама

Модел EIV84550
Тип 62 D5A 01 AA
Индукција 7.2 kW
Серијски бр.
ELECTROLUX

PNC 949 599 200 00
220–240 V/400 V 2N 50 Hz
Произведено у: Немачка
7.2 kW



11.2 Спецификација зона за кување

Зона за кување	Номинална снага (подешавање максималне топлоте) [W]	PowerBoost [W]	PowerBoost максимално трајање [min]	Пречник посуђа [mm]
Предња лева	2300	3200	10	125 - 180
Задња лева	2300	3200	10	125 - 210
Предња средња	2300	3200	10	125 - 210
Предња десна	2300	3200	10	125 - 180
Задња десна	2300	3200	10	125 - 210

Снага зона за кување се може мало разликовати од података у табели. Мења се у зависности од материјала и пречника посуђа за кување.

За оптималне резултате кувања користите посуђе за кување које није веће од пречника у табели.

12. ЕНЕРГЕТСКА ЕФИКАСНОСТ

12.1 Информације о производу*

Идентификација модела	EIV84550	
Врста плоче за кување	Уградна плоча за кување	
Број зона за кување	5	
Технологија загревања	Индукција	
Пречник кружних зона за кување (Ø)	Предња средња	21,0 cm
Дужина (Д) и ширина (Ш) зоне за кување која није кружна	Предња лева	Д 22,3 cm Ш 22,0 cm
Дужина (Д) и ширина (Ш) зоне за кување која није кружна	Задња лева	Д 22,3 cm Ш 22,0 cm

Дужина (Д) и ширина (Ш) зоне за кување која није кружна	Предња десна	Д 22,3 cm Ш 22,0 cm
Дужина (Д) и ширина (Ш) зоне за кување која није кружна	Задња десна	Д 22,3 cm Ш 22,0 cm
Потрошња енергије по зони за кување (EC electric cooking)	Предња лева	179,6 Wh/kg
	Задња лева	189,1 Wh/kg
	Предња средња	189,1 Wh/kg
	Предња десна	187,3 Wh/kg
	Задња десна	189,1 Wh/kg
Потрошња енергије плоче за кување (EC electric hob)		186,8 Wh/kg

* За Европску унију према Уредби Комисије (ЕУ) бр. 66/2014. За Белорусију у складу са стандардом СТБ 2477-2017, Анекс А. За Украјину у складу са стандардом 742/2019.

EN 60350-2 – Електрични уређаји за кување у домаћинству – део 2: Грејне плоче – Методе за мерење перформанси.

Мерења енергетског учинка се односе на површине за кување које су идентификоване ознакама на свакој зони за кување.

12.2 Уштеда електричне енергије

Електричну енергију можете да уштедите током свакодневног кувања ако пратите доле наведене савете.

- Када загревате воду, користите само онолико воде колико вам треба.
- По могућности на посуде увек ставите поклопце.
- Посуду ставите тачно на средину зоне за кување.
- За догревање или отапање хране користите преосталу топлоту.

13. ЕКОЛОШКА ПИТАЊА

Рециклирајте материјале са симболом . Паковање одложите у одговарајуће контејнере ради рециклирања. Помозите у заштити животне средине и људског здравља као и у рециклирању отпадног материјала од електронских и

електричних уређаја. Уређаје обележене симболом  немојте бацати заједно са смећем. Производ вратите у локални центар за рециклирање или се обратите општинској канцеларији.

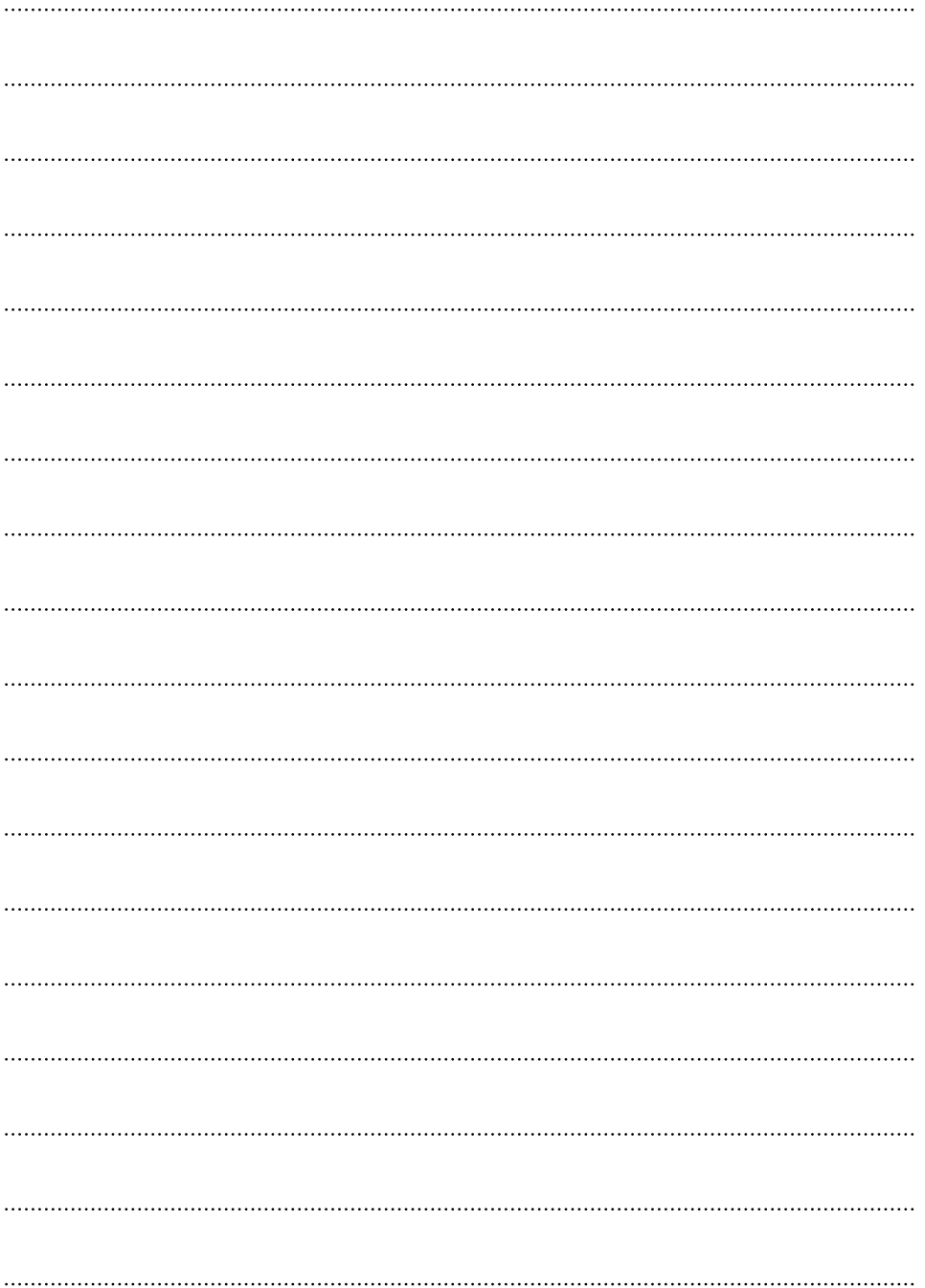

CE



867372785-B-232022